

SYSTÈME BUS 2 FILS PORTIERS & CONTRÔLE D'ACCÈS



--> INCLUS SCHÉMAS TYPES D'INSTALLATION

NOVEMBRE
2022

Sommaire

SOLUTIONS PORTIERS BUS 2 FILS

CARACTÉRISTIQUES GÉNÉRALES	07
Le système 2 fils Bticino, la solution la plus simple adaptée à tous les types d'installation	08
Idéal en rénovation et pour le remplacement d'un ancien système d'interphonie	10
Les fonctions principales	12
Les accessoires	18
Les fonctionnalités du système	21
RÈGLES GÉNÉRALES D'INSTALLATION	27
Installation des platines de rue	28
Installation des postes intérieurs et interfaces	29
Le câblage	30
Configuration - Informations générales	32
Consommation électrique des produits interphonie	33
• Alimentations	33
• Postes intérieurs vidéo	33
• Accessoires	33
Installations audio	34
• Capacités maximales du système	34
• Installation audio 2 fils	34
• Associations possibles	35
• Associations et limites	36
Performance du système - Installations audio	39
Installations vidéo	41
• Capacités maximales du système	41
• Câblage 2 fils vidéo	42
• Règles d'installation de l'alimentation BT346050	44
• Installation de l'alimentation BT346050	45
• Associations et limites avec dérivateur d'étage	46
• Associations et limites avec câblage Entrée - Sortie	48
• Associations et limites avec dérivateur d'étage / câblage Entrée - Sortie	50
Performance du système - Installations vidéo maison individuelle	53
• Distances max. et caractéristiques du câble	53



SOLUTIONS PORTIERS BUS 2 FILS

Performance du système - Installations vidéo logements collectifs	54
• Distances max. et caractéristiques du câble - Installations avec des Classe 100 uniquement	54
• Distances max. et caractéristiques du câble - Installations avec un ou plusieurs postes intérieurs Classe 100X	55
Extension d'installation avec interfaces	56
• Interface d'appartement réf. 346850	56
• Module d'extension d'installation réf. 346851	56
TABLEAUX DE COMPOSITION	57
Installations vidéo BUS 2 fils	58
SCHÉMAS DE CÂBLAGE	67
Maison Individuelle - Exemple 1	68
Maison Individuelle - Exemple 2	70
Maison Individuelle - Exemple 3	72
L'immeuble de logements	74
Résidence avec plusieurs colonnes	76
L'appartement	78
Une ou plusieurs platines audio principales et platines secondaires	80
Une ou plusieurs platines audio	81
Installation pour une villa, 1 platine audio et 5 postes en parallèle et intercommunication	82
Installation pour deux logements, 1 platine de rue audio et 3 postes intérieurs audio par appartement avec fonction "intercommunication entre appartements"	83
Une ou plusieurs platines de rue audio principales avec micro-HP universel	84
Une platine de rue vidéo principale et une colonne montante avec câblage de dérivateurs d'étage	85
Une platine de rue vidéo principale et 2 colonnes montantes avec câblage de dérivateurs d'étage	86
Deux platines de rue vidéo principales et 1 colonne montante avec câblage entrée-sortie	87
Deux platines vidéo principales avec alimentation supplémentaire et câblage en étoile	88

Sommaire

SOLUTIONS PORTIERS BUS 2 FILS

Installation pour une villa, 1 platine vidéo et 5 postes intérieurs en parallèle et intercommunication	89
Installation pour deux logements, 1 platine de rue et 3 postes intérieurs par logement, avec fonction "intercommunication entre appartements"	90
Intercommunication d'appartements sans l'interface réf. 346850	91
Installation collective avec 1 platine de rue vidéo principale, 2 colonnes montantes et intercommunication entre appartements	92
Installation collective avec 4 platines/caméras et interfaces d'appartement	93
Installation collective avec interface d'appartement 2 caméras et 1 platine de rue privatives	94
Extension de ligne de la platine de rue avec la réf. 346851	95
Installation collective avec 39 colonnes montantes indépendantes	96
Installation avec réf. 346851 pour doubler la ligne de la platine - 39 colonnes montantes indépendantes et interfaces d'appartement max.	98
Installation avec 39 colonnes montantes indépendantes max. et extension de colonne montante (100 Pl vidéo)	100
Extension du nombre de postes intérieurs en appartement et 1 platine de rue privative - 10 postes max.	102
Platines de rue Sfera	104
Platines de rue monobloc Linea 300 antivandale pour installation vidéo	106
Interface caméra coaxiale / BUS 2 fils réf. 347400	107
Extension des platines de rue sans interface d'appartement réf. 346850	108
Extension des postes intérieurs sans interface d'appartement réf. 346850	109
Connexions des appareils modulaires sur rail DIN	112
Fonctions auxiliaires - Appel Porte Palière	115
Fonctions auxiliaires - Commande de la gâche	116
Fonctions auxiliaires - Commande de l'éclairage Escalier	121



PRÉSENTATION GÉNÉRALE	123
Présentation de la solution	124
Présentation de la gamme	125
• Les centrales HEXACT®	125
• La tête de lecture VIGIK®	127
• Les produits pour la gestion et la programmation	128
• Les accessoires	131
• Les badges et les télécommandes	133
Les différents modes de gestion du contrôle d'accès	134
• La gestion autonome	134
• La gestion lecture/écriture	136
• La gestion en temps réel	137
Les fonctions du contrôle d'accès selon les 3 modes de gestion	138
INSTALLATION	139
Règles d'installation et de câblage du contrôle d'accès	140
• Système de contrôle d'accès alimenté de façon indépendante	140
Consommation électrique des produits contrôle d'accès	141
• Alimentations	141
• Contrôle d'accès	141
• Postes intérieurs vidéo	142
• Accessoires	142
Règles d'installation et de câblage du module de transmission GPRS/GSM	143
Configuration des éléments du contrôle d'accès	144
• Interface réf. BT348500	144
• Lecteurs de contrôle d'accès	146
• Modules de défilement de noms	147
Règles de câblage, type et section de câble	148
• Type	148
• Section	148
• Distances	148
• Chute de tension	148

Sommaire

CONTRÔLE D'ACCÈS VIGIK®

SCHÉMAS DE CÂBLAGE	149
Tercode réf. 005311 avec contrôle d'accès Vigik®	150
Tercode réf. 005311 avec contrôle d'accès Vigik® et module GPRS/GSM	151
Tercode réf. 005311 avec contrôle d'accès Vigik® et ventouse	152
Tercode réf. 005311 avec contrôle d'accès Vigik®, module GPRS/GSM et ventouse	153
Platine de rue BT308002 avec contrôle d'accès Vigik® et ventouse	154
Platine de rue BT308002 avec contrôle d'accès Vigik® et gâche	155
Platine de rue réf. BT308040 avec contrôle d'accès Vigik® et module GPRS/GSM	156
Platine Sfera ^{NEW} avec contrôle d'accès Vigik® et module GPRS/GSM	157
Platine réf. BT308040 avec contrôle d'accès Vigik® et un accès secondaire	158
Platine réf. BT308040 avec contrôle d'accès Vigik® et deux accès secondaires (lecteur de proximité et lecteur radio)	159
Platine réf. BT308040 avec contrôle d'accès Vigik® et trois accès secondaires (deux lecteurs Vigik® et un lecteur radio)	160
Deux platines réf. BT308040 avec deux entrées secondaires	161
Une platine de rue principale réf BT308040 et trois platines de rue secondaires réf BT308040	162
Platine réf. BT308040 avec contrôle d'accès Vigik® + quatre accès secondaires (lecteurs de badge)	164



CONTRÔLE D'ACCÈS VIGIK®

MISE EN SERVICE	165
Installation type	166
Câblage et installation des produits	167
Configuration des produits	168
• Définition de l'adresse de la platine de rue	168
• Initialisation de la centrale	170
Connexion et installation du programmeur	171
Configuration via la plateforme de gestion Hexact web	175
• Accès à la plateforme de gestion Hexact web, enregistrement compte et carte de gestion	175
• Associer une carte de gestion au compte	178
• Créer la structure	179
• Créer l'accès à la résidence	180
• Créer un bâtiment	183
• Créer les accès au bâtiment	184
• Créer les appartements	187
• Créer les autorisations d'ouverture des accès à la résidence et aux bâtiments	189
• Associer badges et télécommandes aux autorisations	192
• Créer rapidement un site	196
Envoyer les données à la centrale	198
• Mise à jour d'une centrale en temps réel (réf. BT348042 Hexact Plus ou réf. BT348041 Hexact Com)	198
• Mise à jour d'une centrale en lecture/écriture Hexact Plus réf. BT348042	201
• Transfert du site entre gestionnaires	204

Sommaire

CONTRÔLE D'ACCÈS VIGIK®

DIMENSIONS	207
Les centrales	208
• Centrale Hexact Light 2 réf. BT348043	208
• Centrale Hexact Plus réf. BT348042	208
Les têtes de lecture	209
• Centrale Hexact Com réf. BT348041	209
• Têtes de lecture VIGIK® réf. BT348703 et réf. BT348704	209
Les programmeurs	210
Les communicateurs	210
• Encodeur USB pour programmation de badges réf. BT348408	210
• Module GPRS réf. BT348331	210
• Terminal de programmation portable réf. BT348409	210
• Module GSM 4G réf. BT348333	210
Les accessoires	211
• Récepteur radio réf. BT348044	211
• Interface réf. BT348500	211
• Carte d'extension pour Hexact Com réf. BT348702	211
• Lecteur de proximité avec tête de lecture Vigik® réf. BT348701	212
• Antenne supplémentaire réf. BT348601	212
• Tableau d'affichage réf. BT348705	213

SERVICES

NOS FORMATIONS	214
NOTRE GUIDE PRATIQUE	215
Rechercher un résident	215
Remplacer un badge ou une télécommande	216
Dupliquer un badge ou une télécommande pour un résident	217
Modifier un nom affiché sur une platine de rue	218
Informations complémentaires	219

▶ CARACTÉRISTIQUES GÉNÉRALES

- ▶ RÈGLES GÉNÉRALES D'INSTALLATION
- ▶ TABLEAUX DE COMPOSITION
- ▶ SCHÉMAS DE CÂBLAGE

► **Le système 2 fils Bticino, la solution la plus simple adaptée à tous les types d'installation**

CARACTÉRISTIQUES GÉNÉRALES

Votre travail est plus simple

Le système 2 fils Bticino est simple à utiliser. Grâce à la technologie BUS 2 fils non polarisé, le raccordement de chacune des parties du système Interphonie est simple, rapide et sans erreur.



Hautes performances

La technologie BUS 2 fils permet de réaliser simplement tout type d'installation, de la maison individuelle à un ensemble d'immeubles de logements collectifs, avec la même facilité. De plus, il est possible d'utiliser un câblage existant, la solution Bticino BUS 2 fils est donc la solution idéale pour la rénovation de systèmes d'interphonie existants.

Le système peut comporter les éléments suivants :

3900 Appartements

3 Postes intérieurs par appartement

96 Platines de rue vidéo standards

3900 Postes intérieurs vidéo

39 Colonnes montantes indépendantes



Platine de rue

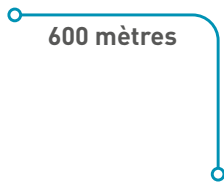

Poste intérieur le plus éloigné

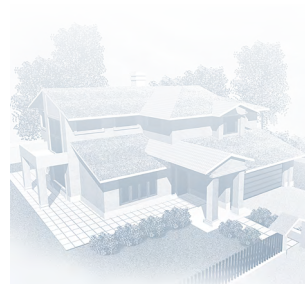

Maison individuelle

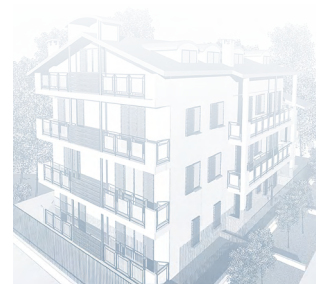

Immeuble de logements



Grand collectif

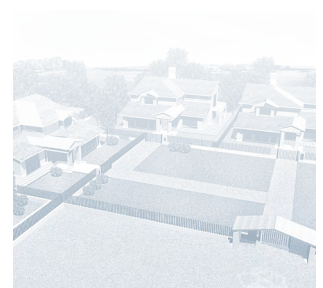

Lotissement

Flexibilité maximale

Le système 2 fils a été conçu pour garantir une grande flexibilité, afin de satisfaire aux contraintes de chaque chantier. Grâce à la technologie 2 fils, il est possible d'installer dans un premier temps un système audio pour le faire évoluer plus tard en système vidéo (voire vidéo connecté) en toute simplicité.

Cette technologie est aussi la solution idéale sur un chantier qui nécessite l'installation d'une solution mixte audio & vidéo pour s'adapter aux besoins de chaque résident.

Le système offre un vaste choix de platines de rue et de postes intérieurs (standards, évolués ou connectés) permettant de répondre à tous les besoins du client : depuis les fonctions simples d'un système d'interphonie jusqu'aux fonctions les plus évoluées et l'intégration avec les applications de domotique.



► **Idéal en rénovation et pour le remplacement d'un ancien système d'interphonie**

CARACTÉRISTIQUES GÉNÉRALES

Le système 2 fils Bticino offre de nombreux avantages en rénovation d'installations existantes : moins de temps d'intervention, facilité d'intervention & réduction des coûts inhérents à l'installation.

Utilisation des câbles existants



Remplacement de la platine de rue



Utilisation d'une paire de fils existants pour connecter la nouvelle platine de rue

Pas besoin de retirer les câbles existants et de tirer de nouveaux câbles.

Réutilisation des boîtes d'encastrement



Exemple: Boîte d'encastrement 2 modules pour Tersystem ou SFERA Classic



SFERA^{NEW}



SFERA^{ROBUR}

Ou



Linea 3000

Pas de travaux de maçonnerie nécessaires pour remplacer la boîte d'encastrement existante.

Migrer vers une installation vidéo ou vidéo connectée est simple et rapide

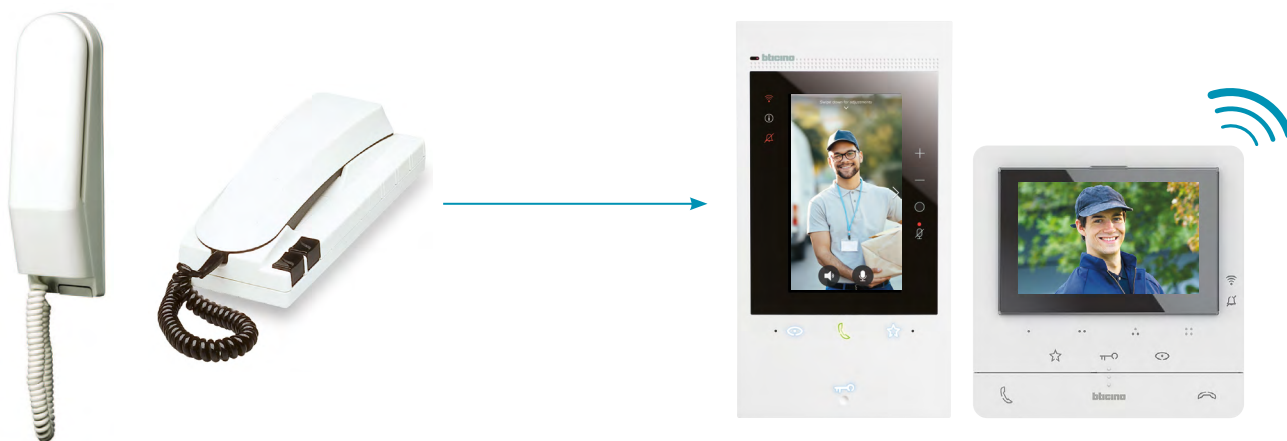

Migration facile d'un ancien système audio vers un système 2 fils vidéo ou vidéo connecté (nécessité d'avoir une platine de rue vidéo)

Design moderne et plus de fonctionnalités

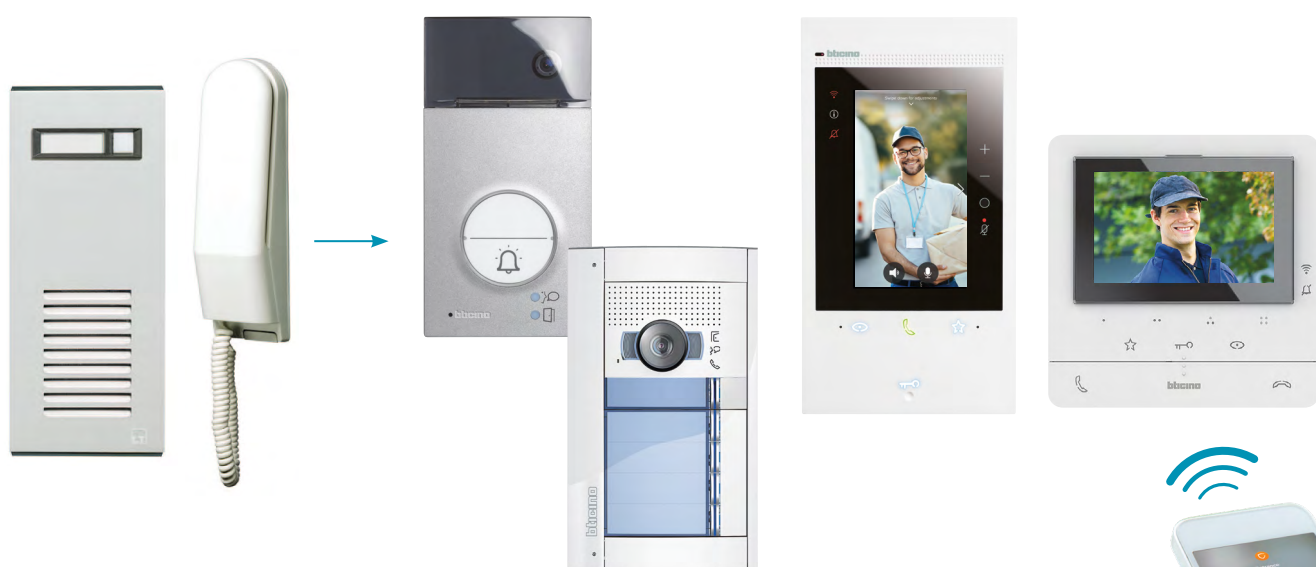

En plus d'un design moderne, le système 2 fils apporte des fonctionnalités supplémentaires :

- Transfert des appels sur un smartphone pour ne plus rater aucun visiteur
- Intercommunication entre postes
- Éclairage cage d'escalier
- Appel Porte Palière
- Ouverture d'une gâche supplémentaire
- Fonctions additionnelles configurables

► **Les fonctions principales**

CARACTÉRISTIQUES GÉNÉRALES

Platines de rue

Les platines de rue audio ou vidéo sont utilisées pour générer un appel vers les postes intérieurs et pour activer la gâche correspondante.

L'appel peut être effectué en appuyant sur le bouton-poussoir correspondant à l'appartement, en composant un code appartement ou en sélectionnant un nom sur un module à défilement de noms.

La gâche de la porte associée peut également être ouverte en utilisant un badge de proximité (RFID) ou un badge Vigik® (voir p. 107), ou en composant un code d'accès.

Les platines de rue sont disponibles dans plusieurs finitions et modes d'installation (en saillie, en encastré, anti-vandale ou avec guérite anti-pluie), et sont adaptées aux différentes typologies de chantier.

Linea 3000



Audio, vidéo ou vidéo avec contrôle d'accès



Vidéo avec contrôle d'accès

Linea 300



À boutons-poussoirs



À défilement de noms

SFERA^{NEW}



Module audio-vidéo



Module audio-vidéo et module 4 boutons d'appel



Module audio-vidéo, module à défilement de noms et module lecteur de badge RFID

SFERA^{ROBUR}



Module audio-vidéo et module 4 boutons d'appel



Module audio-vidéo, module à défilement de noms, module clavier codé et modules porte-étiquettes

Série 300



8 appels

Postes intérieurs audio ou vidéo

Les postes intérieurs audio ou vidéo permettent de recevoir des appels depuis la platine de rue et de déclencher l'ouverture de la gâche correspondante. Ils sont disponibles en différents types (standards, évolués ou connectés) et modèles de pose (saillie ou sur support de table).

Il est possible de configurer des fonctions additionnelles (ouverture d'une gâche supplémentaire, pilotage de l'éclairage extérieur ou de l'arrosage du jardin...) en utilisant les touches du poste ou l'écran tactile (selon les modèles).

Les postes sont disponibles en modèle mains-libres ou à combiné (uniquement audio).

Classe 300EOS with Netatmo

Poste intérieur vidéo mains-libres connecté avec module Wi-Fi intégré. Écran tactile vertical 5" couleur.

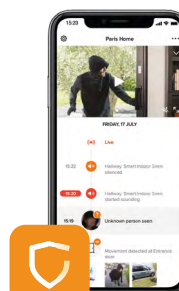
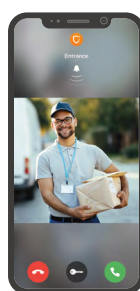
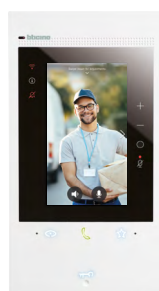

Le Classe 300EOS with Netatmo est un poste intérieur vidéo connecté qui permet de piloter les fonctions portier (répondre au visiteur, ouvrir le portillon...), de gérer les fonctions connectées de la maison (appareillage connecté, appareillage MyHOME BUS et solutions de sécurité Netatmo) et de profiter de toute l'expérience d'Alexa (météo, trafic...).

Le tout :

- depuis chez soi, notamment par la voix grâce à l'assistant vocal Alexa intégré dans le poste intérieur.
- à distance depuis un smartphone : via l'application Home + Security pour les fonctions portier et les solutions de sécurité Netatmo, et via l'application Home + Control pour les solutions de la maison connectée Legrand. Ces deux applications sont disponibles gratuitement sur Android et IOS.

À noter : les fonctionnalités du Classe 300EOS with Netatmo permettent aux visiteurs de laisser un message vidéo à la personne visitée. L'utilisateur pourra ainsi consulter le journal des visites sur son smartphone ou sur son poste intérieur (exclusivité Classe 300EOS with Netatmo).

Classe 100X

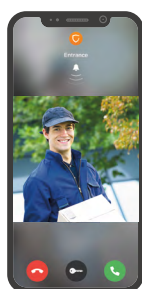

Poste intérieur vidéo mains-libres connecté avec module Wi-Fi intégré. Écran 5" couleur.

Comme le Classe 300EOS with Netatmo, le Classe 100X permet le transfert des appels directement sur le smartphone et le déclenchement de fonctions telles que l'ouverture du portillon à distance.

Classe 100



Poste intérieur vidéo mains-libres Basique. Écran 5" couleur.



Poste intérieur vidéo mains-libres Évolué. Écran 5" couleur.

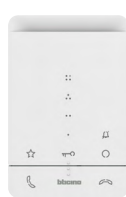



Poste intérieur audio mains-libres



Poste intérieur audio à combiné

Postes intérieurs vidéo

	Hometouch	Classe 300E0S with Netatmo	Classe 100X	Classe 100	
					
	Connecté	Connecté	Connecté	Evolué	Basique
Références	BT3488 - BT3488W	BT344845	BT344682	BT344672	BT344662
Finition	Alu - Blanc	Blanc	Blanc	Blanc	Blanc
Tactile	■	■	-	-	-
Conforme Loi Handicap - Boucle Inductive	■	■	■	■	■
Mains-libres / Combiné	Mains-Libres	Mains-Libres	Mains-Libres	Mains-Libres	Mains-Libres
Possibilité de couper la sonnerie	■	■	■	■	■
Pose	Encastré / Saillie	Saillie	Saillie	Saillie	Saillie
Support de table	-	-	BT344692 ⁽¹⁾	BT344692 ⁽¹⁾	BT344692 ⁽¹⁾
Sonnerie différenciée selon platine d'appel	■	■	-	-	-
Nombre de sonneries	16	6	20	16	16
Intercommunication	■	■	■	■	■
Secret de conversation	■	■	■	■	■
Profession libérale - Sonnez-Entrez	■	■	■	■	-
Dim. (HxLxP en mm)	147 x 196 x 25	121 x 222 x 32	165 x 164 x 20,5	165 x 164 x 20,5	165 x 164 x 20,5
Taille de l'écran	7"	5" vertical	5"	5"	5"
Connecté	■	■	■	-	-
LED de signalisation (ouverture de porte)	■	■	■	■	■
Fonction Répondeur	■	■	-	-	-
Ecosystème de sécurité Netatmo	■ ⁽²⁾	■	■ ⁽²⁾	-	-
Appel porte palière	■	■	■	■	■
Touches configurables	19	50	4	4	4
Alexa built-in	-	■	-	-	-
Existe en kit	-	BT363916	BT364614	-	BT364618

(1) Prévoir 2 supports



(2) Compatibles avec les caméras Intérieures et Extérieures Intelligentes Netatmo



Postes intérieurs audio

	Classe 100		Sprint L2	
	Mains-libres	À combiné	À combiné avec appel porte palière	À combiné
Références	BT344282	BT344292	BT344232	344242
Finition	Blanc	Blanc	Blanc	Blanc
Dim. (HxLxP en mm)	155 x 102 x 19	169 x 102 x 29	194 x 78 x 54,5	194 x 78 x 54,5
Possibilité de couper la sonnerie	■	■	-	-
Support de table	BT344692	BT344692	-	-
Pose	Saillie	Saillie	Saillie	Saillie
LED de signalisation (ouverture de porte)	■	■	-	-
Compatible pré-équipement vidéo	■	■	■*	■*
Appel porte palière	■	■	■	-
Touches configurables	4	4	1	1

* avec réf. 3499

Platines de rue

	Linea 3000	Linea 300	Linea 300
			
	Compacte	Monobloc vidéo DDN	Monobloc vidéo BP
Pourquoi cette platine ?	Je veux une platine 1 à 2 appels pour maison individuelle	Je veux une platine à défilement de noms, antivandale, conforme loi accessibilité	Je veux une platine à boutons-poussoirs, antivandale, conforme loi accessibilité
Conforme loi Handicap	■	■	■
Platine audio	■	-	-
Vidéo intégrée à la platine	■	■	■
Vidéo déportée de la platine	■	-	-
Vision nocturne par LED blanche	■	■	■
Nombre d'appels	1 à 2	1 à 4000	1 à 20
Matériau de la platine	Zamac	Inox 4 mm	Aluminium ou inox 4 mm
Finition	Gris ou Noir	-	-
Pose saillie	■	■	■
Pose encastrée	■	■	■
Bouton-poussoir	■	-	■
Changement des noms en face avant / face arrière de la façade	Arrière	Façade	Arrière
Accès au câblage des boutons lors du changement de noms	Oui	Non	Oui
Défilement de noms	-	■	-
Clavier codé	-	■	-
Clavier d'appel	-	■	-
Emplacement lecteur Vigik / T25	-	■	■
Rétro-éclairage de la platine de rue	LED	LED	LED

SFERA ^{NEW}	SFERA ^{ROBUR}	Série 300
		
Modulaire	Modulaire	Monobloc audio BP
Je veux des fonctions sur mesure	Je veux des fonctions sur mesure et de l'antivandale	Je veux une platine audio robuste à boutons-poussoirs
<input checked="" type="checkbox"/>	<input checked="" type="checkbox"/>	-
<input checked="" type="checkbox"/>	<input checked="" type="checkbox"/>	<input checked="" type="checkbox"/>
<input checked="" type="checkbox"/>	<input checked="" type="checkbox"/>	-
<input checked="" type="checkbox"/>	<input checked="" type="checkbox"/>	<input checked="" type="checkbox"/>
<input checked="" type="checkbox"/>	<input checked="" type="checkbox"/>	-
1 à 4000	1 à 4000	1 à 28
Aluminium	Zamac	Aluminium 4 mm
Allmetal Allwhite Allstreet	-	-
<input checked="" type="checkbox"/>	<input checked="" type="checkbox"/>	-
<input checked="" type="checkbox"/>	<input checked="" type="checkbox"/>	<input checked="" type="checkbox"/>
<input checked="" type="checkbox"/>	<input checked="" type="checkbox"/>	<input checked="" type="checkbox"/>
Façade	Façade	Arrière
Non	Non	Oui
<input checked="" type="checkbox"/>	<input checked="" type="checkbox"/>	-
<input checked="" type="checkbox"/>	<input checked="" type="checkbox"/>	-
<input checked="" type="checkbox"/>	<input checked="" type="checkbox"/>	-
<input checked="" type="checkbox"/>	<input checked="" type="checkbox"/>	<input checked="" type="checkbox"/>
LED	LED	Lampe réf. 001128

Alimentations

Elles sont utilisées pour alimenter le BUS 2 fils et les éléments de l'installation (platines de rue, postes intérieurs, relais...). Il existe plusieurs types d'alimentations :

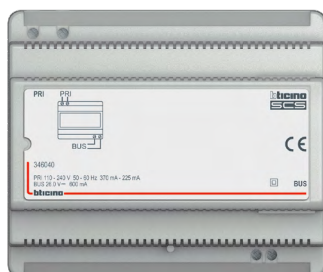

346040

Alimentation modulaire pour installation audio 2 fils 230 V 0,6 A - 6 modules DIN. Alimentation 110-240 VCA @ 50-60 Hz. La sortie fournit une tension basse continue de 26 V CC, avec un courant maximum de 600 mA

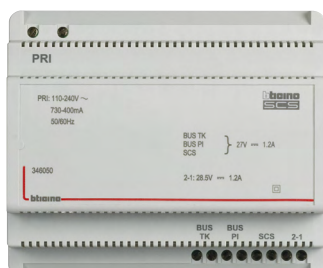

BT346050

Alimentation et adaptateur vidéo pour portier 110 V à 240 V 27 V= 1,2 A - 6 modules. Alimentation 110-240 VCA @ 50-60 Hz. Fournit en sortie un courant maximum de 1.2 A à distribuer entre les 3 sorties (BUS PI, BUS TK, SCS)



346030

Alimentation modulaire compacte avec adaptateur vidéo intégré - 2 modules. Adapté aux petites installations audio et vidéo (1 maison individuelle). Alimentation 110-240 VCA @ 50-60 Hz. Fournit en sortie un courant maximum de 600 mA



346020

Alimentation modulaire additionnelle - 2 modules. Permet d'alimenter individuellement platines de rue et postes intérieurs équipés de bornes de raccordement 1-2. Alimentation PRI 220-240 VCA. Fournit en sortie un courant maximum de 600 mA

Répartiteur modulaire audio-vidéo

Le répartiteur audio-vidéo est un "mélangeur" permettant de distribuer jusqu'à 4 sources audio ou deux colonnes montantes audio/vidéo 2 fils. Le câblage des sources audio, au niveau de l'entrée du répartiteur, et le câblage des amplificateurs et des commandes, au niveau de la sortie du répartiteur, peuvent être réalisés en utilisant les bornes à vis existantes.

Il doit être utilisé avec l'alimentation réf. BT346050 - 6 modules.

Il est recommandé d'utiliser le répartiteur pour permettre l'extension ultérieure de l'installation.

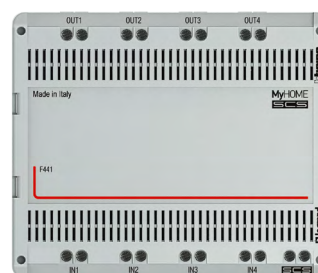

F441

Répartiteur Audio-Vidéo

Dérivateur d'étage

Le dérivateur d'étage peut être utilisé pour les installations de portiers vidéo câblées en étoile. L'appareil adapte automatiquement le signal vidéo. Appareil à faible encombrement avec 4 sorties, sa taille réduite permet de l'installer dans la boîte d'encastrement.



346841

Dérivateur d'étage

Relais

Les relais sont utilisés pour la commande des gâches électriques ou pour la gestion des commandes générales (ex : éclairage d'escalier, répétition d'appel, etc.).

3 types de relais sont disponibles :



346210
Relais modulaire BUS pour
fonctions auxiliaires - 2 modules

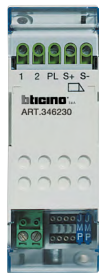

346230
Relais pour gâche 12V= ou pour
automatisme de portail - 2 modules



346260
Relais BUS pour commande d'ouverture
ou gâche 12V= pour automatismes -
4 modules

Interface d'appartement

Elle permet de créer un système indépendant dans l'appartement, distinct de la colonne montante de l'immeuble. Il est ainsi possible de créer un système vidéo avec ses propres platines de rue et caméras pour l'appartement.

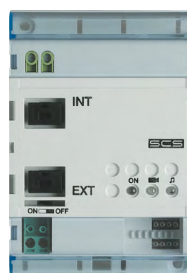

346850
Interface d'appartement

Module d'extension d'installation

Il est utilisé pour augmenter le nombre d'appareils raccordés au système et pour obtenir une distance d'installation maximale.

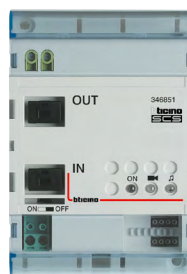

346851
Module d'extension d'installation

Relais contacts secs NO/NF

Il permet de transformer la sortie S+S- de la platine de rue en contact sec (S+S- devient un contact C/NO/NC), et ainsi de piloter l'intégralité des gâches, ventouses et automatismes de portail.



346250
Relais contact sec NO/NF

Interface caméra coaxiale BUS 2 fils vidéo

Cette interface permet de rajouter des caméras coaxiales sur une installation BUS 2 fils vidéo.

Elle fournit une alimentation directe à la caméra (alimentation 250 mA max. et uniquement pour caméra analogique standard).

L'appareil peut être utilisé comme interface pour la caméra séparée ; pour associer une caméra à une platine de rue audio, il suffit de configurer la caméra et le poste extérieur avec le même configurateur en position P.



347400
Interface caméra coaxiale - BUS 2 fils vidéo

► Les fonctionnalités du système

L'appel

Lorsque l'on appuie sur la touche d'appel de la platine de rue, le système émet un signal reconnu uniquement par le ou les postes intérieurs auxquels cet appel s'adresse (le délai de réponse à l'appel est de 30 secondes max.)

Les postes intérieurs sont tous configurés de façon à ce que l'appel envoyé par la platine de rue arrive uniquement au poste intérieur concerné.

Le poste intérieur sonne à l'appel et selon l'installation, l'écran du portier vidéo s'allume.

La communication s'établit avec la platine de rue en décrochant le combiné (durée maximale de la communication : 1 minute). La communication s'interrompt et l'écran s'éteint en raccrochant.

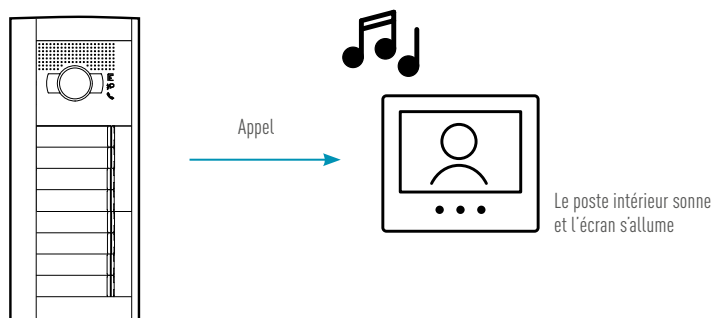

La conversation privée

Durant la conversation, seuls la platine de rue et le poste intérieur concernés sont actifs à l'exclusion temporaire des autres postes afin de garantir le caractère privé des communications par interphone ou portier vidéo. En effectuant un appel d'une platine de rue temporairement inactive, un signal sonore dissuasif est émis afin d'indiquer que le poste est momentanément occupé.

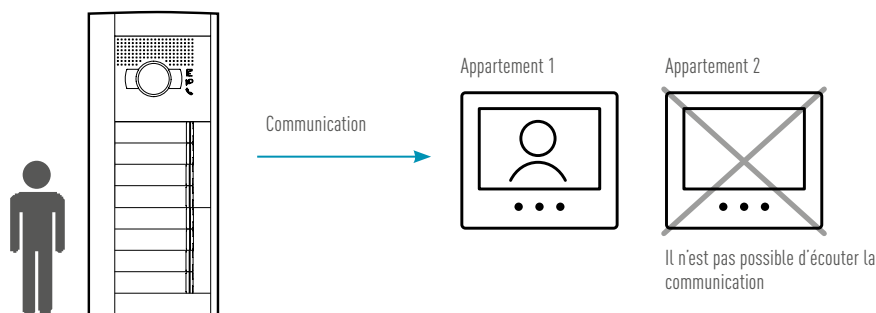

L'allumage simultané

Les portiers vidéo 2 fils permettent l'allumage simultané des écrans : au moment de l'appel, tous les postes intérieurs sonnent et l'écran de chaque portier vidéo s'allume. Lors de la réponse, seul l'écran du portier vidéo en communication avec la platine de rue reste allumé.

Cette fonction est possible si tous les postes intérieurs vidéo, excepté un, ont été connectés à un bloc d'alimentation supplémentaire, réf. 346020.

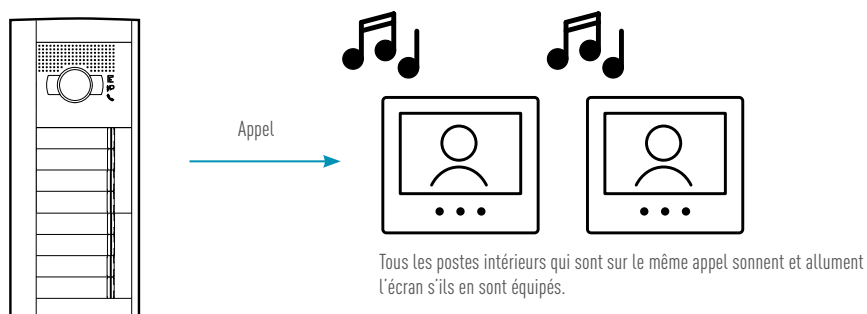

La fonction Maître-Esclave

Tous les portiers vidéo intérieurs disposent de la fonction MAÎTRE-ESCLAVE dans les installations de logements collectifs.

Lors d'un appel, tous les postes intérieurs de l'appartement sonnent mais seul l'écran du portier vidéo configuré en tant que MAÎTRE s'allume. En appuyant sur la touche reprise d'image d'un poste ESCLAVE, l'écran du poste intérieur maître s'éteint et l'écran du poste ESCLAVE s'allume sans entrer en communication avec la platine de rue (pour cela, il suffit d'appuyer sur la touche conversation du poste intérieur ESCLAVE). En revanche, décrocher directement à partir d'un poste ESCLAVE éteint l'écran du poste MAÎTRE et permet d'entrer en communication audio-vidéo avec la platine de rue.

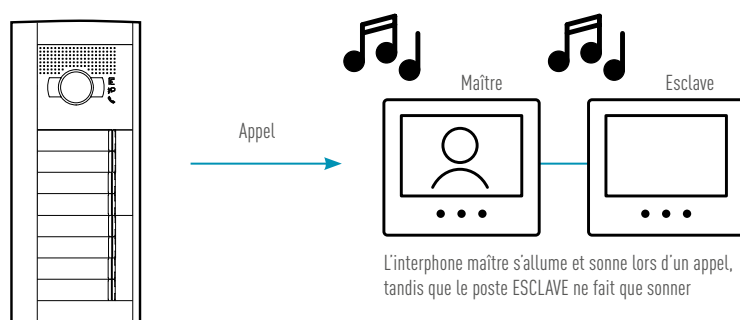

La touche Serrure

Les postes intérieurs possèdent une touche serrure qui permet l'ouverture d'une des gâches de l'installation. Même sans appel, cette touche permet l'ouverture de la serrure de la platine de rue associée au poste intérieur grâce à la configuration P de celui-ci. En cas d'appel extérieur, l'activation de la touche déclenche l'ouverture de la gâche associée à la platine de rue qui transmet l'appel.

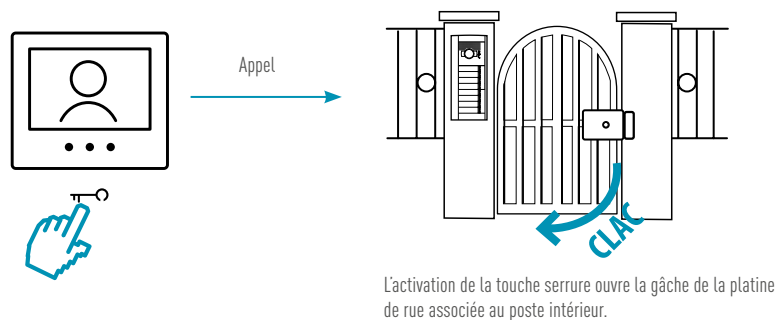

L'allumage de l'éclairage d'escalier

Les postes intérieurs sont équipés d'un bouton-poussoir ou d'un menu à pictogrammes permettant de commander la fonction d'éclairage d'escalier (par défaut) via un relais réf. 346210. Cette touche peut être configurée pour exécuter d'autres fonctions.

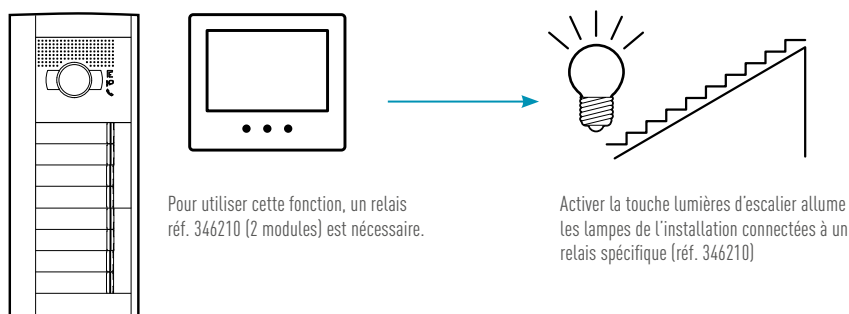

La reprise d'image

Quand le poste intérieur vidéo est en veille, le fait d'appuyer sur cette touche crée une connexion avec la platine de rue connectée au poste intérieur au moyen de la configuration P du poste. L'appui répété sur cette touche permet de faire défiler les images des différentes platines de rue et des caméras vidéo connectées à l'installation. La fonction reprise d'image n'est pas disponible quand il y a déjà une connexion entre la platine de rue et un autre poste intérieur.

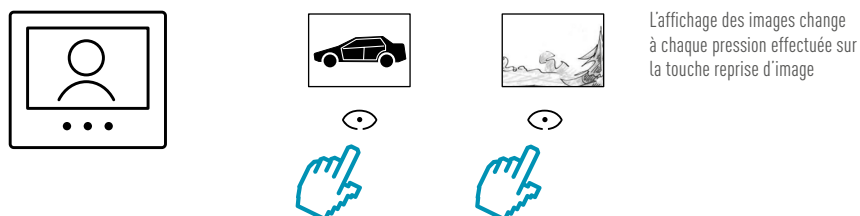

L'intercommunication

Le système 2 fils offre la possibilité d'utiliser la fonction intercommunication qui permet une conversation audio de 3 minutes entre les postes intérieurs :

- d'appartements différents
- du même appartement

Si l'appartement dispose d'une interface réf. 346850 ou s'il s'agit d'un seul logement, il est possible d'appeler chaque poste intérieur de l'habitation. L'intercommunication peut s'effectuer même si une connexion est en cours entre la platine de rue et un autre appartement.

Sans l'interface réf. 346850, un poste intérieur de l'appartement appelle indistinctement tous les autres postes internes de l'appartement. L'intercommunication ne peut pas s'effectuer si une connexion est en cours entre la platine de rue et un autre appartement. Les appels arrivant d'une platine de rue, y compris vers d'autres appartements, interrompent l'intercommunication.

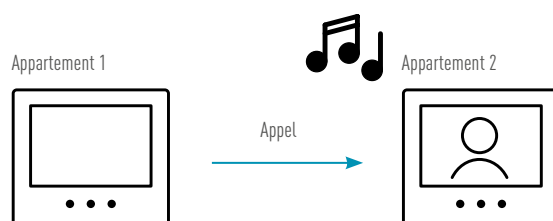

Le transfert d'appel sur smartphone

En maison individuelle ou en logements collectifs, le poste intérieur connecté Classe 300EOS with Netatmo (réf. BT344845), le poste intérieur connecté Classe 100X (réf. BT344682) et les écrans HomeTouch (réf. BT3488 / BT3488W) permettent de transférer les appels vidéo des visiteurs sur un smartphone (Android ou IOS). Les postes intérieurs intègrent un module Wi-Fi qui permet la connexion à un smartphone. Les applications Door Entry dédiées peuvent être téléchargées sur les plateformes de téléchargement (Google Play & Apple Store).

Les solutions Classe 300EOS with Netatmo, Classe 100X et HomeTouch permettent ainsi d'accéder au système d'interphonie, depuis chez soi ou bien en déplacement, pour par exemple :

- prendre les appels vidéo de la platine de rue,
- déclencher la gâche associée à la platine de rue,
- activer un éclairage ou l'arrosage du jardin,
- visualiser toutes les caméras du système d'interphonie sur son smartphone.

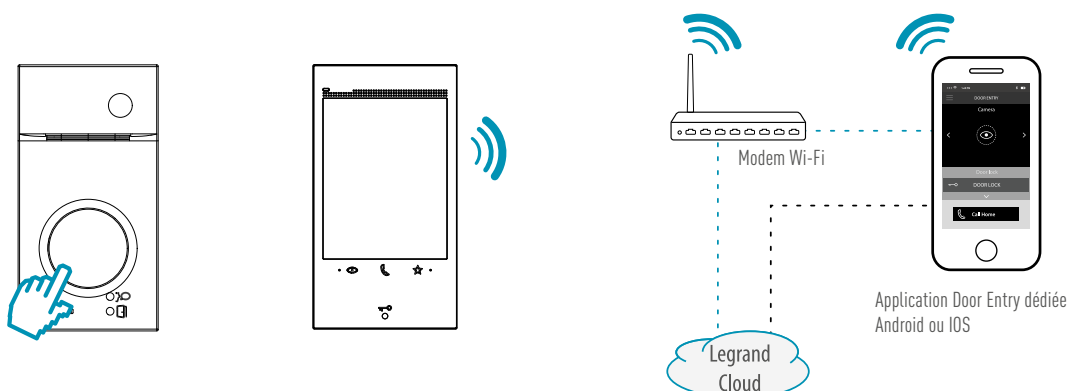

La fonction Profession Libérale "Sonnez... Entrez"

Cette fonction est utilisée principalement dans le tertiaire (bureaux, cabinets médicaux, professions libérales...) et là où il est nécessaire d'ouvrir un portail ou une porte d'entrée sans intervenir sur le poste intérieur. Quand un visiteur sonne sur la platine de rue, le poste intérieur sonne et ouvre automatiquement le portail ou la porte d'immeuble qui lui est associé(e) sans besoin d'intervenir sur la touche serrure. Quand cette fonction est activée, la LED rouge du portier vidéo clignote.

Les fonctions "Sonnez...entrez" et "État de la porte" ne peuvent pas être activées simultanément.

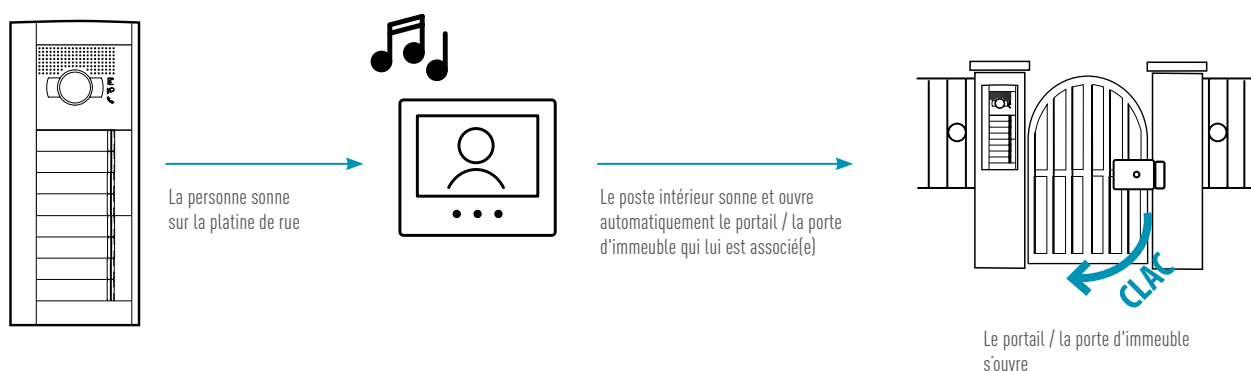

La fonction État de la porte

Avec les postes intérieurs équipés de LED et du relais pour commande d'ouverture de gâche réf. 346260, il est possible de contrôler le statut des portes et des portails. Quand le portail est ouvert, la LED rouge clignote. Quand le portail est fermé, la LED rouge est éteinte. Si 2 ou plusieurs entrées sont connectées, la LED s'éteint quand toutes les entrées sont fermées et clignote quand au moins une des entrées est ouverte.

Les fonctions "État de la porte" et "Sonnez...entrez" ne peuvent pas être activées simultanément.

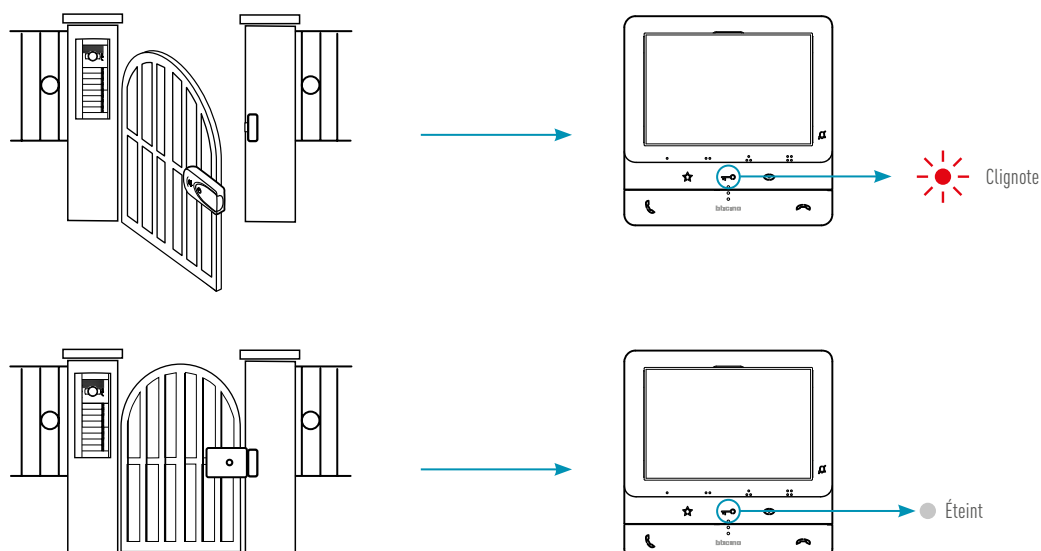

L'appel porte palière

Les postes intérieurs audio et vidéo BUS 2 fils permettent d'utiliser la fonction Appel porte palière. En reliant un bouton-poussoir aux bornes de raccordement (ET / -T-), il est possible d'utiliser la sonnerie du poste intérieur pour appeler depuis le palier. Dans le cas d'installations avec des postes intérieurs connectés en parallèle, seul le poste intérieur sur lequel est relié le bouton-poussoir sonnera.

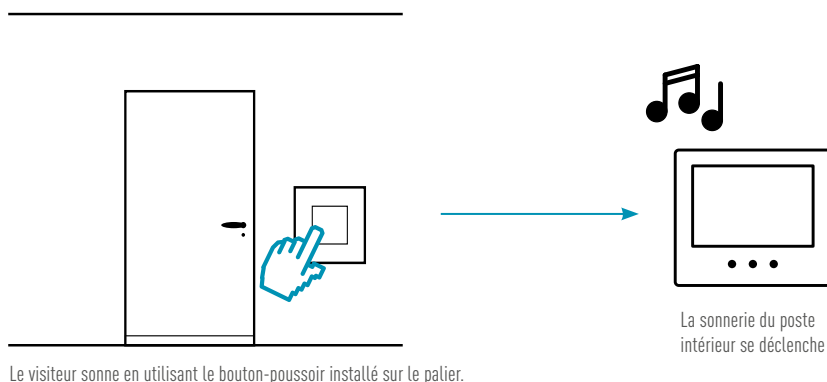

La fonction Répondeur

Cette fonction est disponible uniquement sur les postes intérieurs vidéo Classe 300EOS with Netatmo (réf. BT344845). L'activation de la fonction Répondeur permet de déclencher un enregistrement vidéo du visiteur qui est venu en votre absence. Les messages sont enregistrés dans le poste intérieur et sont accessibles pour être lus. Il est également possible de consulter les messages à distance sur l'application Home + Security. Il est également possible d'enregistrer un message audio qui sera diffusé aux visiteurs en cas de non réponse à l'appel.

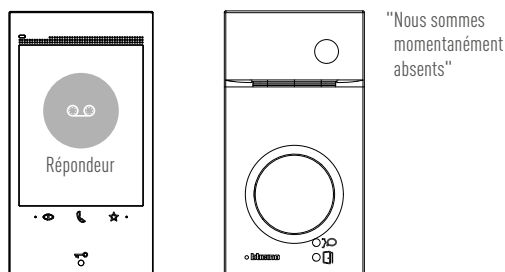

▶ CARACTÉRISTIQUES GÉNÉRALES

▶ RÈGLES GÉNÉRALES
D'INSTALLATION

▶ TABLEAUX DE COMPOSITION

▶ SCHÉMAS DE CÂBLAGE

► Installation des platines de rue

Hauteur et positionnement de la platine de rue

Pour l'installation de la platine de rue, audio ou vidéo, il est conseillé de positionner la platine comme indiqué sur le schéma de gauche.

La caméra vidéo ne doit pas être installée en face de sources lumineuses intenses, ni dans des lieux où le sujet filmé est à contre-jour.

Si cette condition n'est pas remplie, le contraste de l'image sera faible dans les zones sombres. Ceci est dû au fait que la luminosité s'autorégule sur la partie la plus claire de l'image.

Pour résoudre ces problèmes, il est conseillé de changer la hauteur d'installation de la caméra vidéo.

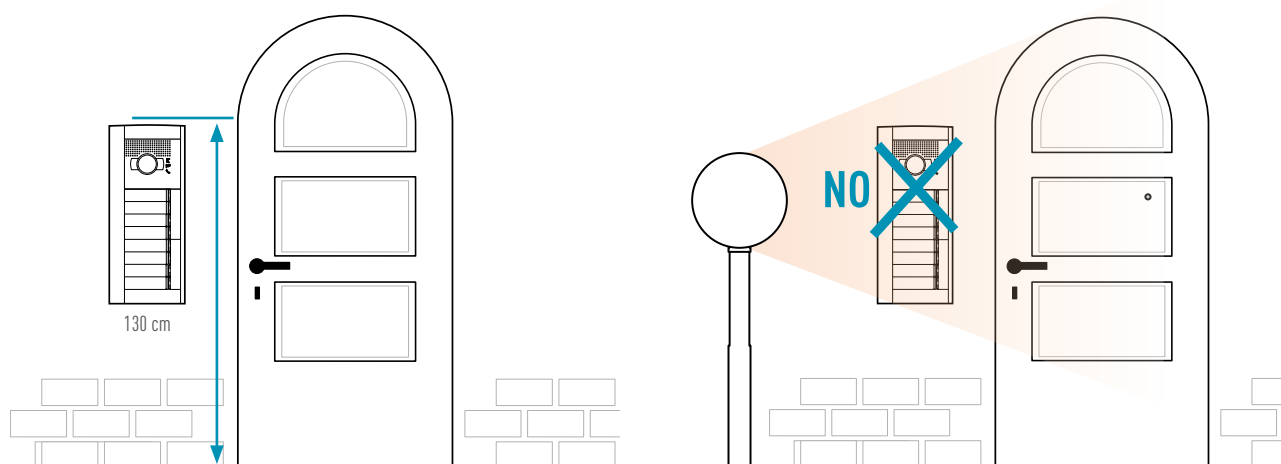

Remarques

- Les caméras vidéo couleur à capteurs ont moins de sensibilité que les caméras vidéo noir et blanc lorsque la luminosité est faible. Il est donc recommandé de prévoir une source lumineuse supplémentaire dans les lieux peu éclairés.
- Le bouton poussoir le plus haut de la platine doit être à 1,30 mètre maximum afin que cet appareil soit accessible aux personnes en situation de handicap ou à mobilité réduite. Le bouton le plus bas doit être à une hauteur de 90 cm au minimum à partir du sol.

► Installation des postes intérieurs et interfaces

Hauteur du poste intérieur

Il est recommandé d'installer les postes intérieurs audio ou vidéo comme indiqué sur le schéma ci-dessous.

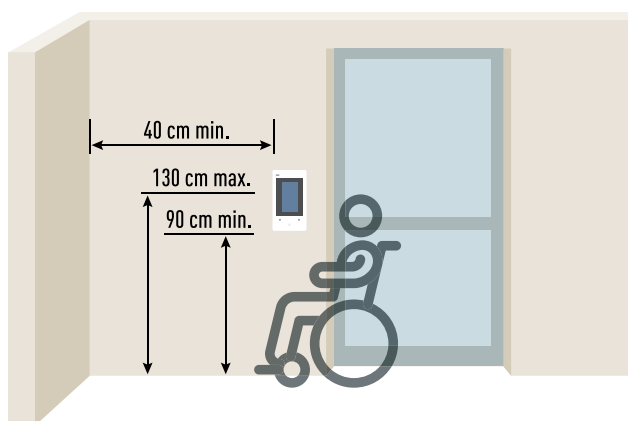

Remarque

Afin d'être accessible aux personnes en situation de handicap ou à mobilité réduite, le bouton-poussoir le plus haut doit être à une hauteur maximale de 1,30 m.

Interfaces réfs. 346850 et 346851

L'installation des interfaces réf. 346850 (interface d'appartement) et réf. 346851 (module d'extension) nécessite l'utilisation d'un boîtier étanche et d'une alimentation réf. BT346050.

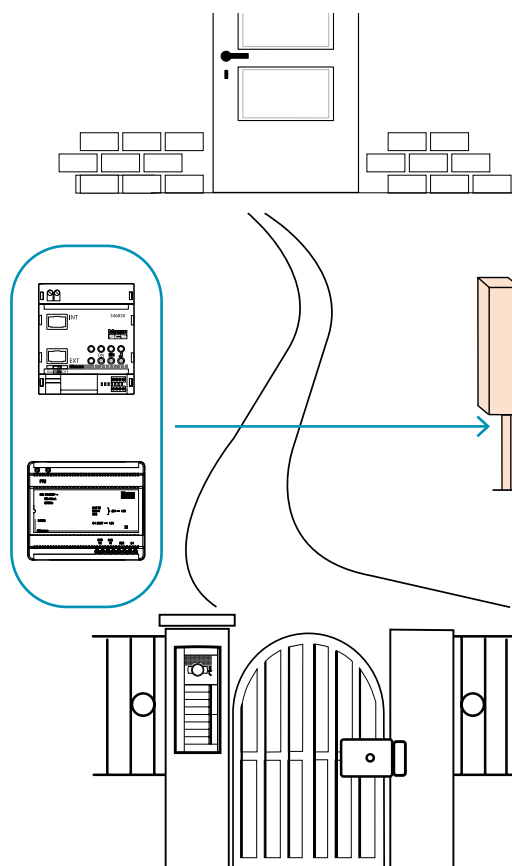

► Le câblage

Le câble

Le câble blanc BUS-SCS (réf. 336904) est conçu spécifiquement pour l'installation de systèmes 2 fils SCS Bticino. Ce câble est utilisé pour la distribution des alimentations et des signaux de commande vers tous les appareils du système BUS.

Le câble est constitué d'une gaine blanche et de deux conducteurs flexibles torsadés (section de 0,5 mm²), un brun et un brun/blanc. Il est vendu en bobines de 200 m.

Il convient pour l'utilisation :

- dans les installations à l'extérieur, dans les goulottes, les chemins de câbles et les conduits ;
- dans les murs (avec des conduits adaptés) ;
- dans le sol (avec des conduits adaptés).



Installation en combinaison avec d'autres câbles

Bien que la construction du câble garantisse un niveau d'isolation électrique nécessaire pour l'installation avec les câbles d'alimentation, elle ne peut pas garantir d'immunité aux perturbations électromagnétiques pouvant se présenter en cas d'installation dans le même conduit que les câbles d'alimentation.

Nous conseillons pour cette raison d'installer le câble BUS/SCS réf. 336904 et les câbles d'alimentation dans des conduits distincts.

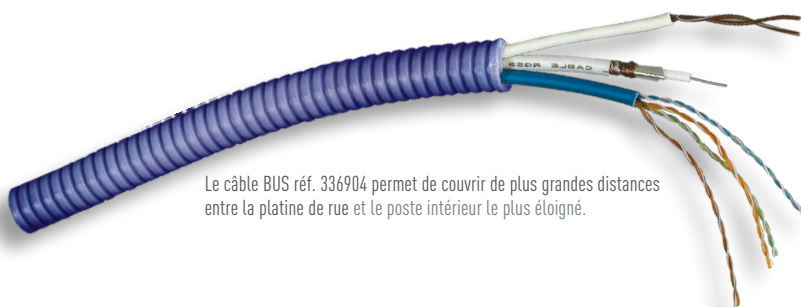

Réf. 336904

Le câble BUS réf. 336904 permet de couvrir de plus grandes distances entre la platine de rue et le poste intérieur le plus éloigné.

Conditions d'utilisation

Ce câble peut être enterré car sa gaine répond aux normes CEI 20-13 et CEI 20-14. Il est donc adapté pour être utilisé :

- à l'air libre, dans les canalisations, les chemins de câbles et les conduits ;
- enterré, dans les conduits appropriés ;
- à l'intérieur d'ouvrages de maçonnerie, dans les conduits appropriés.



Il est important de rappeler que les câbles UTP5 et les câbles téléphoniques vendus dans le commerce ne répondent pas aux exigences des normes et, par conséquent, ne sont pas adaptés à la pose enterrée même s'ils sont installés dans des conduits appropriés.

Le câble BUS/SCS garantit un niveau d'isolation jusqu'à 300/500 V : il pourrait donc partager le même conduit avec la ligne électrique 230 VCA en toute sécurité. Néanmoins, il est déconseillé de réaliser de telles installations car le bon fonctionnement du système ainsi installé n'est pas garanti. En effet, la protection contre les perturbations qui pourraient s'accumuler n'est pas garantie.

Recommandations d'utilisation

Bticino recommande d'utiliser le câble BUS réf. 366904 pour atteindre les distances maximales d'installation entre la platine de rue et le poste intérieur le plus éloigné, ainsi que pour assurer la meilleure qualité de signal vidéo.

D'autres câbles peuvent être utilisés, en prenant en compte les pré-requis suivants :

	Type de câble	Référence	Peut être installé sous-terre	Installations audio	Installations vidéo
	Câble torsadé Bticino, section 0,50 mm ²	336904	Oui	Recommandé	Recommandé
	Câble torsadé Bticino, section 0,35 mm ²	L4669	Non	Peut être utilisé	Peut être utilisé
	Câble téléphone torsadé, section 0,28 mm ² < 1 mm ²		Non	Peut être utilisé	Peut être utilisé
	Câbles normaux non torsadés à gaine, section ≥ 0,28 mm ² < 1 mm ²		Non	Peut être utilisé	Peut être utilisé
	Câbles normaux non torsadés à gaine, section = 1 mm ²		Non	Peut être utilisé	Peut être utilisé
	Câble RJ45 Legrand (Cat. 5e ou supérieure)	0 327 50	Non	Peut être utilisé	Peut être utilisé
	Câble multipaire (Cat. 5e ou supérieure)		Non	Peut être utilisé	Peut être utilisé

Lors de travaux de rénovation ou de remplacement d'anciens systèmes d'interphonie ou vidéophonie, il est possible d'utiliser les câbles existants, ce qui permet de réduire substantiellement les coûts et temps d'installation.



Remplacement de la platine de rue



Utilisation d'une paire de fils existants pour connecter la nouvelle platine de rue

► Configuration - Informations générales

RÈGLES D'INSTALLATION

La configuration attribue une adresse au dispositif à l'intérieur de l'installation et le programme d'une façon simple, rapide et intuitive.

La configuration est réalisée en insérant des cavaliers (de 0 à 9) dans les ports des appareils à l'aide d'une pince (réf. 3502) fournie dans les kits de configuration, dans les kits portiers ou vendue à l'unité. Dans certains appareils, la configuration peut aussi être effectuée avec le logiciel de programmation.

Quand le port ne contient pas de cavalier, la configuration correspond à un 0 (zéro).

Sur les produits, deux types de numérotation sont utilisés, pour identifier les platines de rue et les postes intérieurs :

- la numérotation des platines de rue (0-95) est identifiée par la lettre P ;
- l'adresse des postes intérieurs (0-99) est identifiée par la lettre N.

Sur la platine de rue, il est nécessaire de configurer l'adresse P mais aussi l'adresse N qui correspond à l'adresse du premier poste intérieur de l'installation.

Sur les postes intérieurs, il est nécessaire de configurer l'adresse N mais aussi l'adresse P : cela détermine la gâche pilotée en mode veille (sans appel) ou la platine de rue activée en cas d'auto-activation.

En cas de modification de la configuration de l'installation, l'alimentation du système complet doit toujours être coupée durant au moins 1 minute.

Les configureurs peuvent être achetés en kit (réf. 3501K)

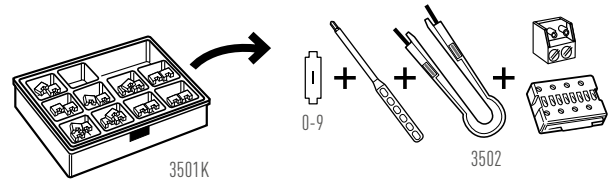

... ou séparément

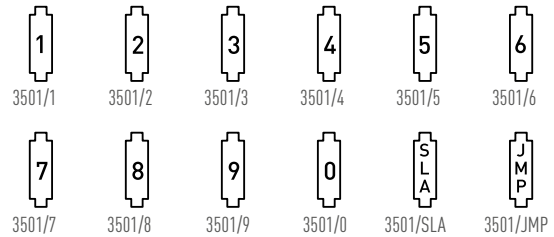

Exemple de configuration et de fonctionnement

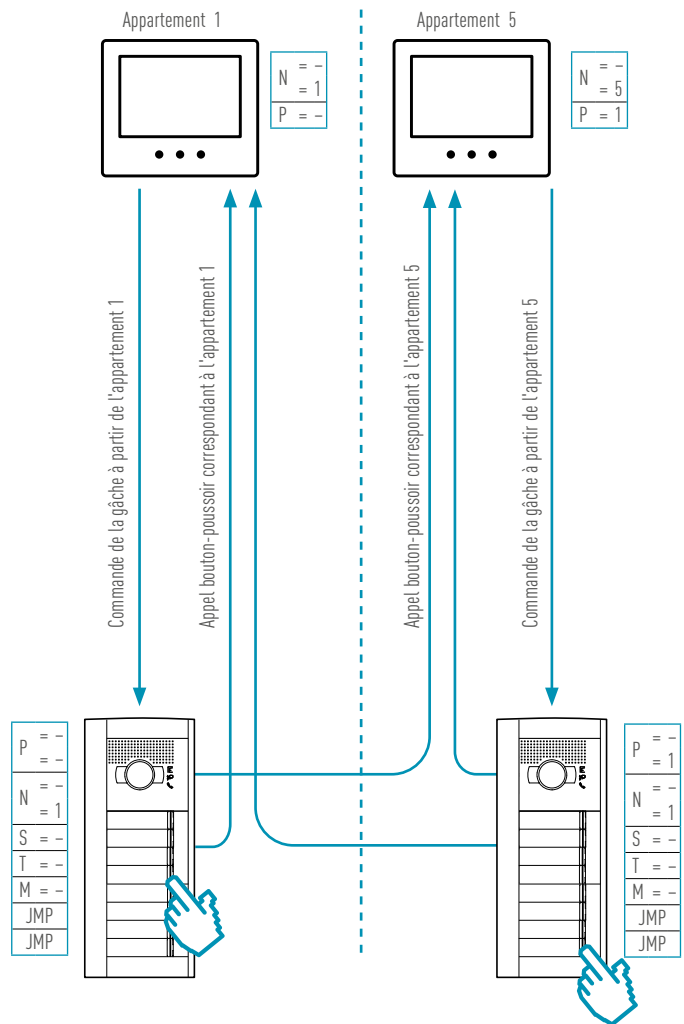







► Consommation électrique des produits interphonie



Alimentations

	Alimentation SCS BUS 2 fils	Alimentation SCS BUS 2 fils compacte	Alimentation 12 VDC 2 modules	Alimentation 24 VDC 3 modules	Alimentation 12 VDC 4 modules
Référence	BT346050	346030	1 467 11	1 467 23	005402
Intensité max. (mA)	1200	600	2000	2500	5000
Alimentation BUS	Oui	Oui	Non	Non	Non

Postes intérieurs vidéo

	Classe 300E0S with Netatmo	Classe 100X	Classe 100			
						
	Connecté	Connecté	Evolué	Basique	Mains-libres	À combiné
Référence	BT344845	BT344682	BT344672	BT344662	BT344282	BT344292
Consommation max. (mA)	580	250	250	250	55	50
Consommation en veille (mA)	215	37	10	10	8,5	5

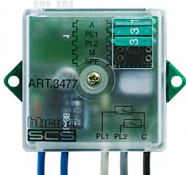
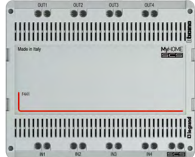
Accessoires

	Dérivateur d'étage	Interface porte palière	Répartiteur modulaire	Interface d'appartement	Module d'extension
					
Référence	346841	346833	F441	346850	346851
Consommation (mA)	15	15	20	30	50

Capacités maximales du système

Il s'agit des distances maximales atteintes par un système entièrement 2 fils avec les interfaces d'appartement réf. 346850 et les modules d'extension de l'installation réf. 346851.

96 Platines de rue

39 Colonnes montantes indépendantes

100 Postes intérieurs vidéo par colonne montante (avec réf. 346851)

3900 Appartements (100 interfaces réf. 346850 par colonne montante)

3 Postes intérieurs par appartement

5 Postes intérieurs par appartement (avec interface d'appartement réf. 346850)

20 Postes intérieurs par appartement (avec interface d'appartement réf. 346850 et modules d'extension de l'installation réf. 346851)

Installation audio 2 fils

Dans une installation audio, le câblage des postes intérieurs peut se faire à n'importe quel endroit de l'installation.

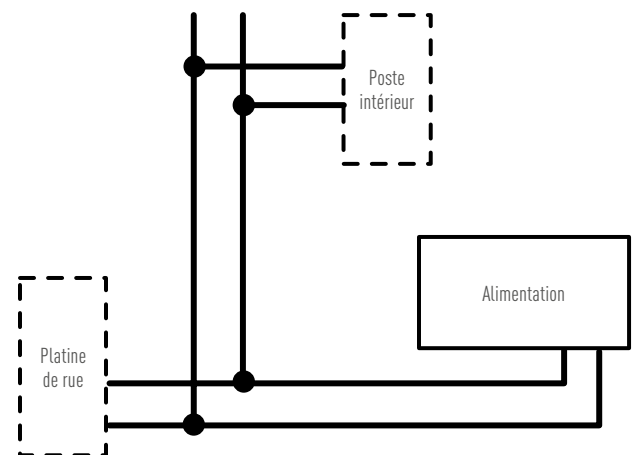

Exemple de câblage d'une installation audio

Associations possibles

Installation audio avec alimentation réf. 346040

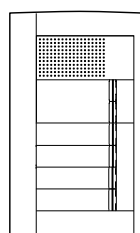

Platine de rue

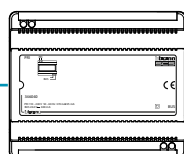

Alimentation réf. 346040

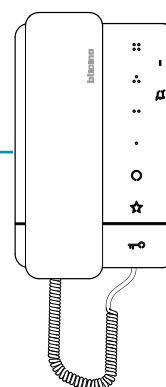

Poste intérieur audio

- 1 seule platine de rue
- Pour les différentes associations possibles, se référer aux règles générales d'installation

72 postes intérieurs maximum

Installation audio avec alimentation réf. BT346050

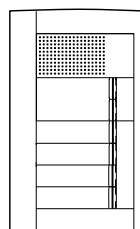

Platine de rue

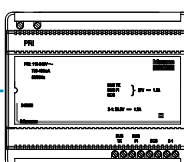

Alimentation réf. BT346050



Poste intérieur audio

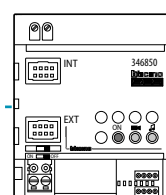

Interface d'appartement

- 1 seule platine de rue
- Pour les différentes associations possibles, se référer aux règles générales d'installation

100 postes intérieurs
ou interfaces d'appartement maximum

Exemples d'installations audio :

Il est possible de raccorder 100 postes intérieurs max. dans une installation audio avec une platine de rue.
Exemples de raccords possibles :

- 100 appartements avec 1 poste intérieur (ou interface d'appartement)
- 80 appartements avec 1 poste intérieur (ou interface d'appartement) et 10 avec 2 postes intérieurs ($80 + (10 \times 2) = 100$)
- 71 appartements avec 1 poste intérieur (ou interface d'appartement), 10 avec 2 postes intérieurs, 2 avec 3 postes intérieurs et 1 relais par charge générique. ($71 + (10 \times 2) + (2 \times 3) + 3 = 100$)

Associations et limites

72 Postes intérieurs maximum (avec alimentation réf. 346040)

Platine de rue Sfera avec boutons-poussoirs / micro haut-parleur universel réf. 346991

Nombre de platines de rue	Sfera		Micro haut-parleur universel réf. 346991
	Nbre max. de postes intérieurs	Nbre max. de modules porte-étiquette	Nbre max. de postes intérieurs avec réfs. 346991 et 346992
1	72	1	56
2	60	2	56
3	52	3	40
4	44	4	32
1 principale + 2 sec.	52	3	48
1 principale + 3 sec.	48	4	48
1 principale + 4 sec.	40	5	48

**Remarques :**

- Toutes les associations sont calculées avec des platines de rue (principale et secondaire) avec des modules électroniques Sfera 8 appels par boutons-poussoirs.
- Les platines de rue principales sont celles qui permettent d'appeler l'intégralité des postes intérieurs, les platines de rue secondaires permettent quant à elles de n'appeler qu'une partie des postes intérieurs.
- Les installations avec « platines principales et secondaires » figurant dans les tableaux sont **SANS** colonne indépendante (cela signifie qu'une seule communication est possible à la fois sur le système).
- Le nombre de poussoirs par platine de rue secondaire est calculé en divisant le nombre total de postes intérieurs admissibles (possible d'installer) par le nombre total de platines de rue secondaires (platines de rue secondaires avec modules 8 appels, comme les platines de rue principales).
- Pendant la configuration de l'installation, il faudra prendre en compte l'ajout d'autres composants qui aura pour conséquence la diminution du nombre de postes intérieurs :
 - pour chaque module porte-étiquette supplémentaire, il faudra retirer 1 poste intérieur.
 - pour chaque relais modulaire BUS pour fonctions auxiliaires réf. 346210, il faudra retirer 1 poste intérieur.
 - pour chaque relais pour gâche 12 V= ou pour automatisme de portail réf. 346230, il faudra retirer 3 postes intérieurs.
 - pour chaque interface porte palière porte de sortie réf. 346833, il faudra retirer 1 poste intérieur
 - pour chaque commande spéciale, il faudra retirer 1 poste intérieur

100 Postes intérieurs maximum (avec alimentation réf. BT346050)

Platine de rue Sfera avec boutons-poussoirs / micro haut-parleur universel réf. 346991

Nombre de platines de rue	Sfera		Micro haut-parleur universel réf. 346991
	Nbre max. de postes intérieurs	Nbre max. de modules porte-étiquette	Nbre max. de postes intérieurs avec réfs. 346991 et 346992
1	100	1	100 (*)
2	92	2	64 (*)
3	84	3	50
4	76	4	38
5	64	4	30
6	56	4	22
1 principale + 2 sec.	92	1	76
1 principale + 3 sec.	84	1	48
1 principale + 4 sec.	76	1	48

(*) Dans les installations avec plus de 56 boutons, utiliser 2 platines de rue distinctes



Remarques :

- Toutes les associations sont calculées avec des platines de rue (principale et secondaire) avec des modules électroniques Sfera 8 appels par boutons-poussoirs.
- Les platines de rue principales sont celles qui permettent d'appeler l'intégralité des postes intérieurs, les platines de rue secondaires permettent quant à elles de n'appeler qu'une partie des postes intérieurs.
- Les installations avec « platines principales et secondaires » figurant dans les tableaux sont **SANS** colonne indépendante (cela signifie qu'une seule communication est possible à la fois sur le système).
- Le nombre de poussoirs par platine de rue secondaire est calculé en divisant le nombre total de postes intérieurs admissibles (possible d'installer) par le nombre total de platines de rue secondaires (platines de rue secondaires avec modules 8 appels, comme les platines de rue principales).
- Pendant la configuration de l'installation, il faudra prendre en compte l'ajout d'autres composants qui aura pour conséquence la diminution du nombre de postes intérieurs :
 - pour chaque module porte-étiquette supplémentaire, il faudra retirer 1 poste intérieur.
 - pour chaque relais modulaire BUS pour fonctions auxiliaires réf. 346210, il faudra retirer 1 poste intérieur.
 - pour chaque relais pour gâche 12 V= ou pour automatisme de portail réf. 346230, il faudra retirer 3 postes intérieurs.
 - pour chaque interface porte palière porte de sortie réf. 346833, il faudra retirer 1 poste intérieur
 - pour chaque commande spéciale, il faudra retirer 1 poste intérieur

100 Postes intérieurs maximum (avec alimentation réf. BT346050)

Platines de rue Sfera avec module électronique à défilement de noms

Nombre de platines de rue	Platine de rue Sfera avec : Module audio réf. 351100 + Module DDN réf. 352500		Platine de rue Sfera avec : Module audio réf. 351100 + Module DDN réf. 352500 + Clavier codé réf. 353000	
	Nbre max. de postes intérieurs	Nbre max. de postes intérieurs	Nbre max. de modules porte-étiquette réf. 352200	Nbre max. de platines de rue sans module porte-étiquette
1	100	100	13	100
2	100	80	20	100
3	100	64	24	95
4	95	48	24	80
5	85	32	20	60
6	75	24	18	45
1 principale + 2 sec. avec boutons-poussoirs	100	88	11	100

**Remarques :**

- Chaque module porte-étiquette permet de gérer 8 noms / appels
- Les platines de rue principales sont celles qui permettent d'appeler l'intégralité des postes intérieurs, les platines de rue secondaires permettent quant à elles de n'appeler qu'une partie des postes intérieurs.
- Les installations avec « platines principales et secondaires » figurant dans les tableaux sont **SANS** colonne indépendante (cela signifie qu'une seule communication est possible à la fois sur le système)
- Le nombre de boutons d'appel par platine de rue secondaire est calculé en divisant le nombre total de postes intérieurs admissibles (possible d'installer) par le nombre total de platines de rue secondaires (platines de rue secondaires avec modules 8 appels, comme les platines de rue principales).
- Pendant la configuration de l'installation, il faudra prendre en compte l'ajout d'autres composants qui aura pour conséquence la diminution du nombre de postes intérieurs :
 - pour chaque module porte-étiquette supplémentaire, il faudra retirer 1 poste intérieur
 - pour chaque relais modulaire BUS pour fonctions auxiliaires réf. 346210, il faudra retirer 1 poste intérieur
 - pour chaque relais pour gâche 12 V= ou pour automatisme de portail réf. 346230, il faudra retirer 3 postes intérieurs
 - pour chaque interface porte palière porte de sortie réf. 346833, il faudra retirer 1 poste intérieur
 - pour chaque commande spéciale, il faudra retirer 1 poste intérieur

► Performance du système - Installations audio

Les pages qui suivent donnent les indications générales des distances maximales qui peuvent être atteintes en fonction du type de câble utilisé.

72 Postes intérieurs maximum

Le câblage des différents organes n'est pas polarisé.

L'utilisation de câbles dont les caractéristiques sont différentes de celles prescrites ne garantira pas des performances optimales à l'installation.

(Distance Segment A = Segment B + Segment C)

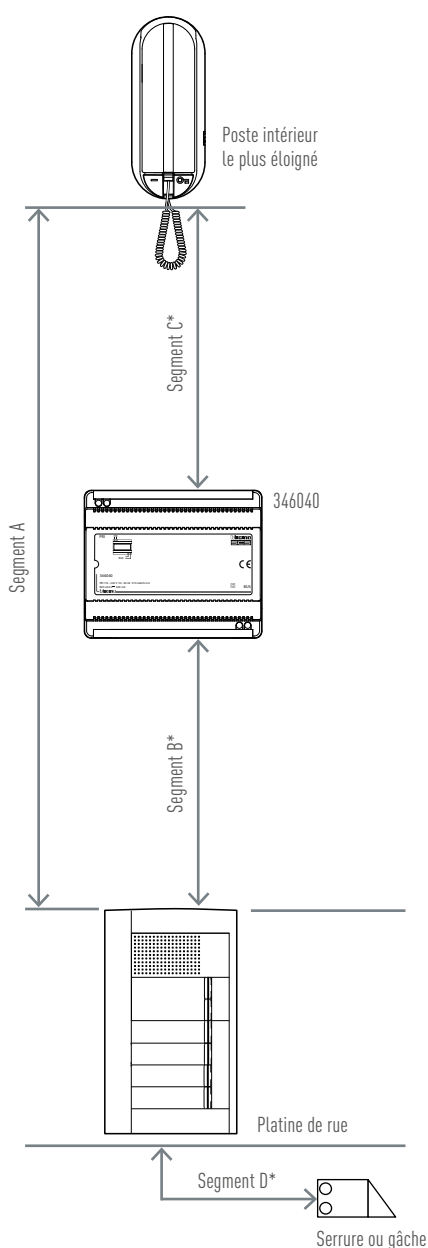

Distance max. Segment C : poste intérieur le plus éloigné - alimentation

Section de câble en mm ²	0,28 mm ²	Câble BTicino réf. L4669 0,35 mm ²	Câble BTicino réf. 336904 0,5 mm ²	1 mm ²
72 postes intérieurs	105 m	115 m	165 m	335 m
60 postes intérieurs	125 m	135 m	195 m	395 m
52 postes intérieurs	140 m	155 m	220 m	450 m
44 postes intérieurs	160 m	170 m	240 m	490 m

Distance max. Segment B : alimentation - platine de rue

Section de câble en mm ²	0,28 mm ²	Câble BTicino réf. L4669 0,35 mm ²	Câble BTicino réf. 336904 0,5 mm ²	1 mm ²
72 boutons-poussoirs	130 m	140 m	190 m	365 m
60 boutons-poussoirs	135 m	145 m	200 m	385 m
52 boutons-poussoirs	145 m	155 m	225 m	435 m
44 boutons-poussoirs	155 m	175 m	235 m	455 m

Distance max. Segment D : module haut-parleur - gâche ou ventouse

Section de câble en mm ²	0,28 mm ²	Câble BTicino réf. L4669 0,35 mm ²	Câble BTicino réf. 336904 0,5 mm ²	1 mm ²
Borniers S+ S-	30 m	30 m	50 m	100 m



Remarque : dans le cas de l'utilisation d'une platine de rue avec module haut-parleur universel, piloter la gâche en utilisant le relais pour gâche réf. 346230.

Installations réalisées avec modules audio :

- Sfera
- Alimentation réf. 346040

Installations avec module boutons-poussoirs :

- Module haut-parleur universel réf. 346991
- Module boutons-poussoirs additionnel réf. 346992
- Alimentation réf. 346040

(*) Distance max. variable

100 Postes intérieurs maximum

Le câblage des différents organes n'est pas polarisé.

L'utilisation de conducteurs différents de ceux prescrits ne garantira pas un fonctionnement aux performances optimales de l'installation.

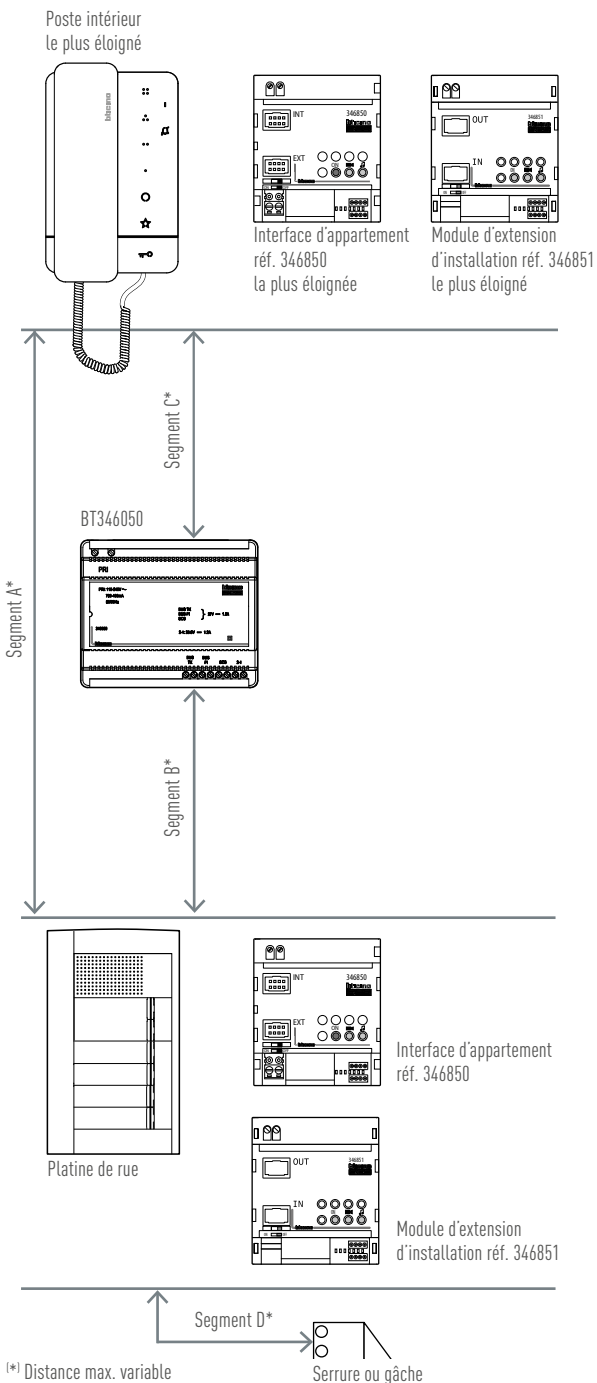

Installations réalisées avec modules audio :

- Sfera
- Alimentation réf. BT346050

Installations avec module boutons-poussoirs :

- Module haut-parleur universel réf. 346991
- Module boutons-poussoirs additionnel réf. 346992
- Alimentation réf. BT346050

Le tableau ci-dessous indique les distances maximales pour un système audio avec au minimum une interface (en caractères gras) et pour une installation audio sans interface.

Distance max. Segment C : poste intérieur le plus éloigné - alimentation

Section de câble en mm ²	0,28 mm ²		Câble BTicino réf. L4669 0,35 mm ²		Câble BTicino réf. 336904 0,5 mm ²		1 mm ²	
	avec interface	sans interface	avec interface	sans interface	avec interface	sans interface	avec interface	sans interface
100 postes intérieurs	100 m	100 m	110 m	110 m	150 m	150 m	320 m	320 m
66 postes intérieurs	120 m	120 m	130 m	130 m	190 m	190 m	380 m	380 m
50 postes intérieurs	140 m	150 m	150 m	160 m	200 m	250 m	450 m	450 m
26 postes intérieurs	140 m	180 m	150 m	190 m	200 m	320 m	450 m	560 m

Distance max. Segment B : alimentation - platine de rue

Section de câble en mm ²	0,28 mm ²		Câble BTicino réf. L4669 0,35 mm ²		Câble BTicino réf. 336904 0,5 mm ²		1 mm ²	
	avec interface	sans interface	avec interface	sans interface	avec interface	sans interface	avec interface	sans interface
100 boutons-poussoirs	100 m	100 m	110 m	110 m	180 m	180 m	310 m	310 m
66 boutons-poussoirs	130 m	130 m	140 m	110 m	200 m	240 m	420 m	420 m
50 boutons-poussoirs	140 m	150 m	150 m	160 m	200 m	250 m	450 m	450 m
26 boutons-poussoirs	140 m	200 m	150 m	210 m	200 m	290 m	450 m	580 m

Segment A = Segment B + Segment C avec un Segment A max = 1000 m sans interface réf. 346850 et module d'extension réf. 346851

Distance max. Segment A avec une interface réf. 346850 et un module d'extension réf. 346851

Section de câble en mm ²	0,28 mm ²		Câble BTicino réf. L4669 0,35 mm ²		Câble BTicino réf. 336904 0,5 mm ²		1 mm ²	
	avec interface	sans interface	avec interface	sans interface	avec interface	sans interface	avec interface	sans interface
100 postes intérieurs	140 m	140 m	150 m	150 m	200 m	200 m	450 m	450 m

Distance max. Segment D : module haut-parleur - gâche ou ventouse

Section de câble en mm ²	0,28 mm ²		Câble BTicino réf. L4669 0,35 mm ²		Câble BTicino réf. 336904 0,5 mm ²		1 mm ²	
	avec interface	sans interface	avec interface	sans interface	avec interface	sans interface	avec interface	sans interface
Borniers S+ S-	30 m	30 m	30 m	30 m	50 m	50 m	100 m	100 m



Remarque : dans le cas de l'utilisation d'une platine de rue avec module haut-parleur universel, piloter la gâche en utilisant le relais pour gâche réf. 346230.

Capacités maximales du système

Il s'agit des distances maximales atteintes par un système entièrement 2 fils avec les interfaces d'appartement réf. 346850 et les modules d'extension de l'installation réf. 346851.

96	Platines de rue vidéo principales
39	Colonnes montantes indépendantes
100	Postes intérieurs vidéo par colonne montante (avec réf. 346851)
3900	Appartements (100 interfaces réf. 346850 par colonne montante)
15	Platines de rue ou caméras vidéo par appartement (16 pour une villa)
3	Postes intérieurs par appartement
5	Postes intérieurs par appartement (avec interface d'appartement réf. 346850)
20	Postes intérieurs par appartement (avec interface d'appartement réf. 346850 et modules d'extension de l'installation réf. 346851)

La distance entre la platine de rue et le poste intérieur le plus éloigné ne doit pas être supérieure à 200m.

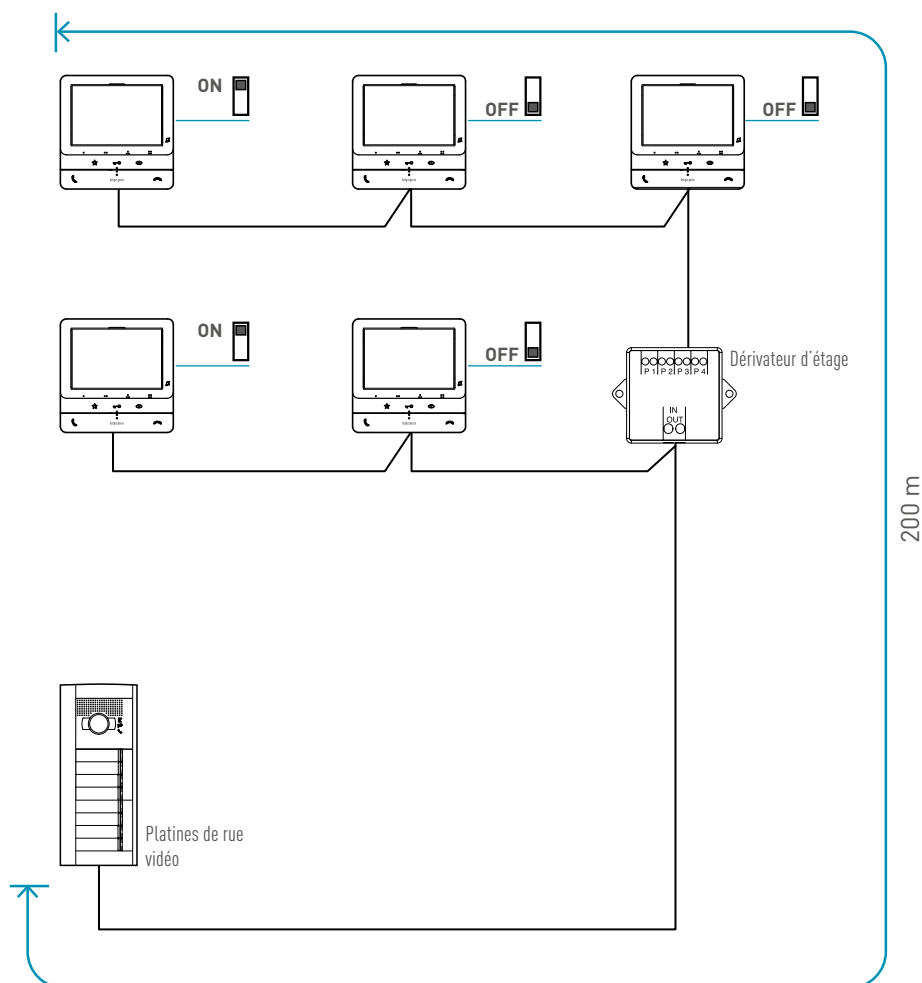

Câblage 2 fils vidéo

Les installations 2 fils vidéo peuvent être réalisées de 2 façons :

- 1- câblage en étoile avec dérivateur d'étage réf. 346841.
- 2- câblage entrée-sortie

Il est également possible de mixer les 2 solutions.

Câblage en étoile

Le câblage en étoile est réalisé en connectant chaque appartement à une sortie du dérivateur d'étage réf. 346841.

Chaque tronçon doit se terminer avec le commutateur de fin de ligne du poste le plus éloigné positionné sur **ON**.

Ce câblage est particulièrement adapté dans les installations de nombreux logements sur un même étage ou lorsque la configuration de l'installation nécessite de longues distances entre la platine de rue et les postes intérieurs.

Il est possible de raccorder au maximum 3 postes intérieurs sur chaque sortie du dérivateur.

Prévoir une sortie du dérivateur d'étage pour chaque poste intérieur en allumage simultané ou installé sur table.

Câblage Entrée-Sortie

Le câblage Entrée-Sortie est réalisé directement sur la borne des appareils raccordés à l'installation. Chaque colonne montante doit se terminer avec le commutateur de fin de ligne du poste intérieur le plus éloigné en le positionnant sur **ON**.

Le câblage Entrée-Sortie est indiqué pour les installations dans un ou deux logements (avec entrée commune) et pour les installations verticales ou horizontales de logements collectifs (avec des habitations configurées en série).

Câblage en étoile

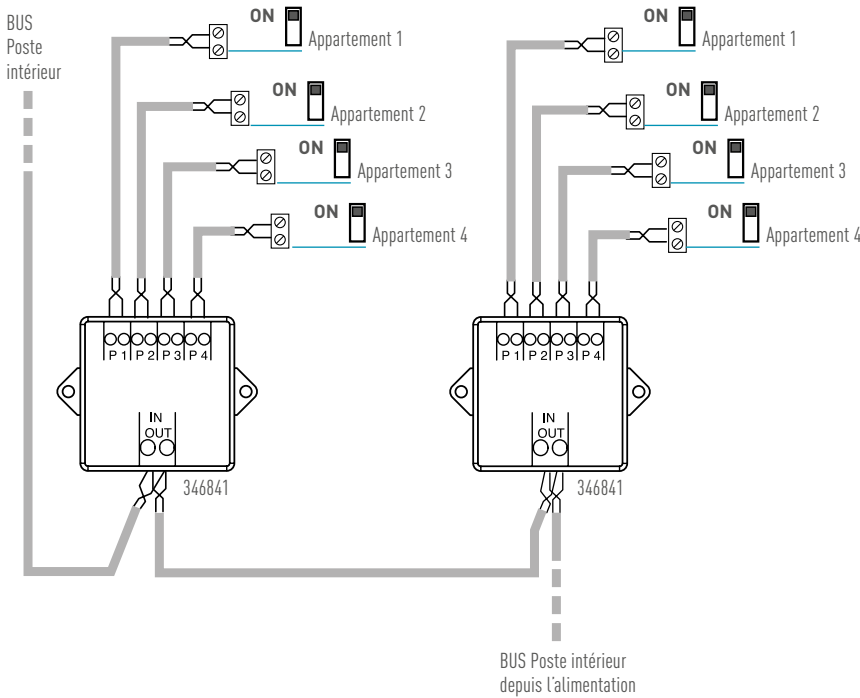

Câblage Entrée-Sortie

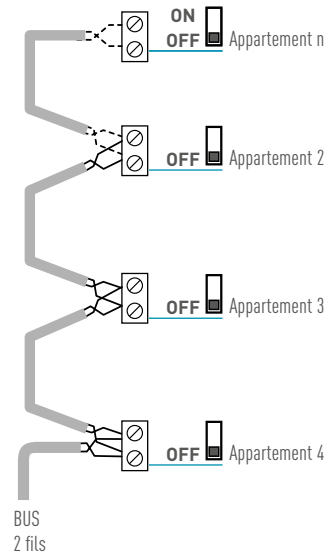

Câblage mixte

Afin de réaliser des installations plus complexes, les deux méthodes de câblage précédemment décrites peuvent être utilisées ensemble.

Le câblage mixte (Entrée-Sortie et en étoile) permet d'effectuer le câblage des installations de façon à répondre à des configurations plus variées.

Les sorties du dérivateur d'étage peuvent être utilisées pour raccorder un seul appareil ou pour créer un tronçon d'appartement (sur lequel il est possible de raccorder 3 postes intérieurs sans utiliser l'interface d'appartement réf. 346850).

Il est possible de connecter en Entrée-Sortie des dérivateurs d'étage ou postes intérieurs sur le bus.

L'attribution des postes intérieurs aux appartements s'effectue via la configuration par les cavaliers.

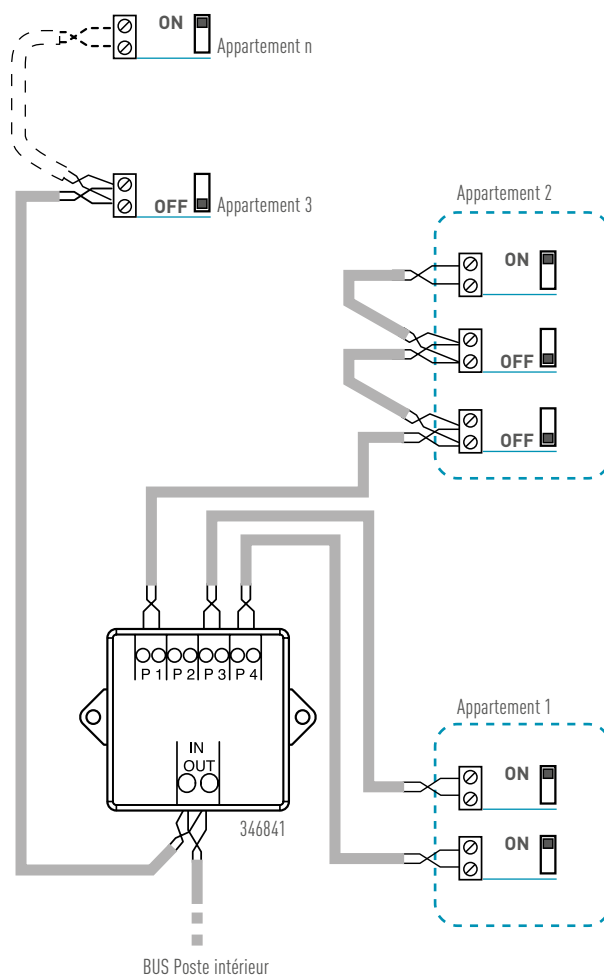

Règles d'installation de l'alimentation BT346050

Alimentation pour installation BUS 2 fils audio, vidéo ou mixte 6 modules. Les sorties de l'alimentation délivrent 2 sources d'alimentation en SELV (Safety Extra Low Voltage), une alimentation sur les 3 borniers BUS TK, BUS PI et SCS, et une sur les borniers 1 - 2, qui peuvent être utilisées de manière alternative mais JAMAIS en même temps.

Les sorties BUS PI, BUS TK et BUS SCS peuvent être utilisées simultanément en respectant un total d'absorption de 1,2 A.

Un maximum de 3 connexions sont possibles sur les sorties BUS TK et PI (2 colonnes montantes sur le BUS PI + 1 platine de rue sur le BUS TK ou 1 colonne montante sur le BUS PI + 2 platines de rue sur le BUS TK).

Le produit peut également être utilisé comme alimentation additionnelle (1-2 sorties) pour l'alimentation locale de postes intérieurs ou de platines de rue. Dans ce cas, il ne sera pas possible d'utiliser d'autres sorties.

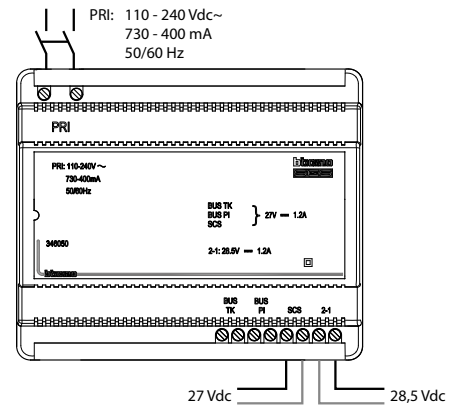

Exemple d'une installation avec 1 colonne montante et 1 platine de rue

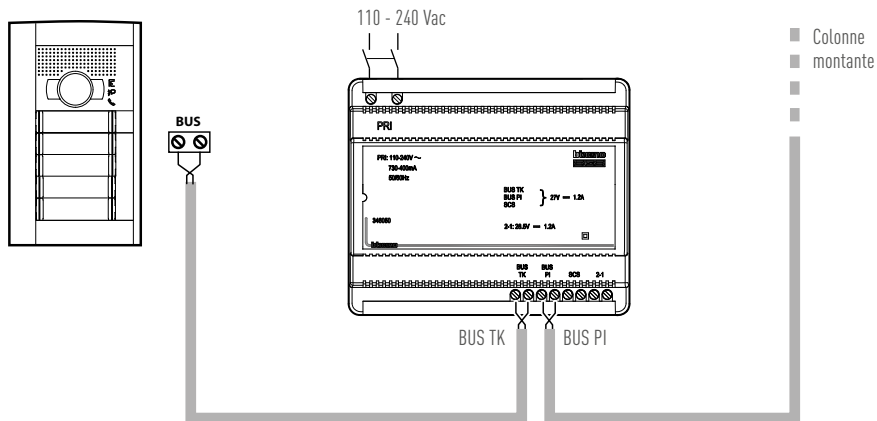

Exemple d'une installation avec 2 colonnes montantes et 1 platine de rue

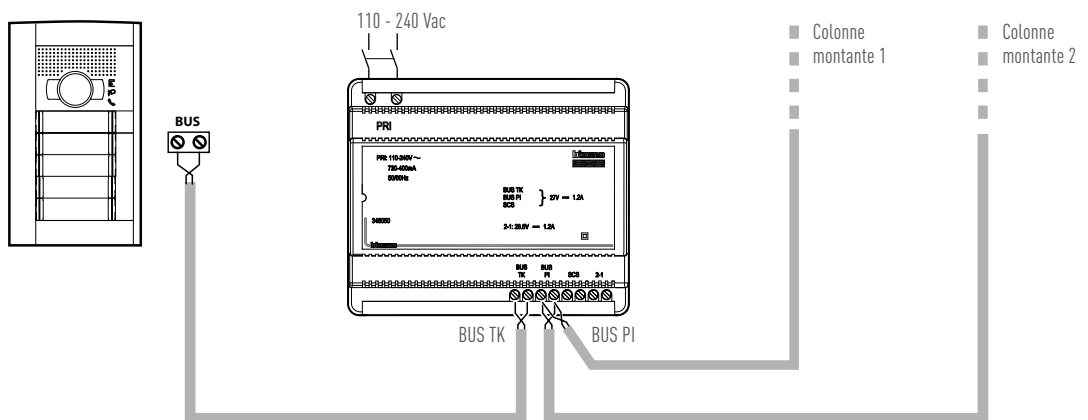

Installation de l'alimentation BT346050

Exemple d'une installation avec 1 colonne montante et 2 platines de rue

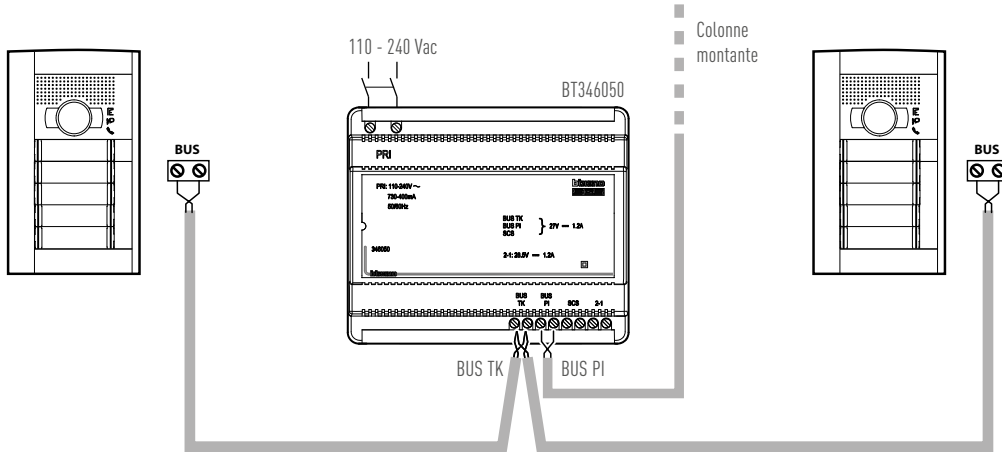

Exemple d'une installation avec répartiteur modulaire réf. F441

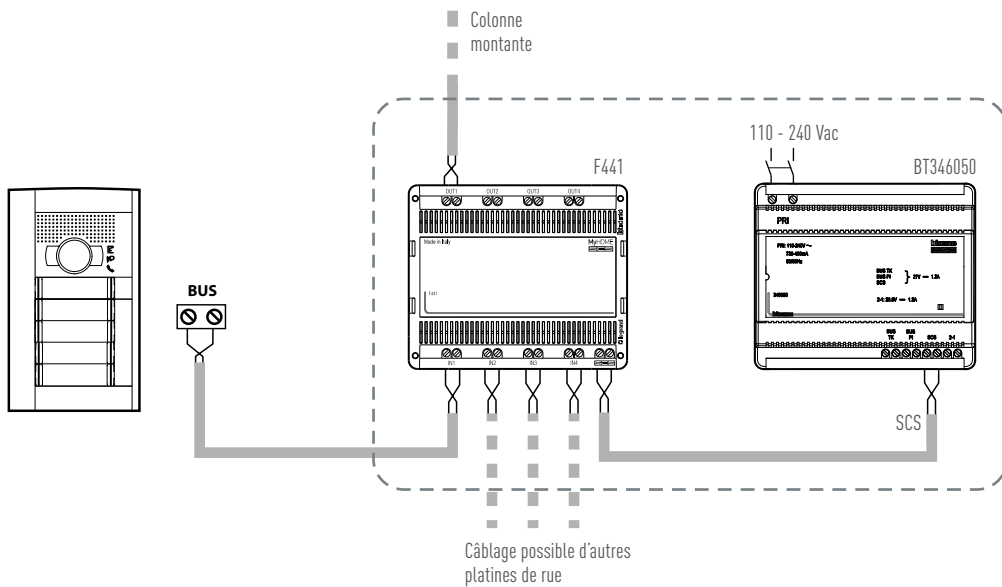

Associations et limites avec dérivateur d'étage

Installations vidéo couleur basique en logements collectifs - Nombre maximum de postes intérieurs avec platines de rue Sfera^{NEW} / Sfera^{ROBUR}

Nb de platines de rue vidéo couleur	Bloc d'alim. de l'installation	Alimentation(s) supplémentaire(s)	Platine de rue SFERA avec : Module audio réf. 351100 + Module vidéo réf. 352400 + Module BP ou Module audio-vidéo réf. 351300 + Module BP	Platine de rue SFERA avec : Module DDN réf. 352500	Platine de rue SFERA avec : Module audio réf. 351100 + Module vidéo réf. 352400 + Module DDN réf. 352500 + Clavier codé réf. 353000 ou Module audio-vidéo réf. 351300 + Module DDN réf. 352500 + Clavier codé réf. 353000
			Nb max. de postes intérieurs Classe 100 (uniquement)	Nb max. de postes intérieurs Classe 100 (uniquement)	Nb max. de postes intérieurs Classe 100 (uniquement)
1 vidéo	1	-	44	42	40
2 vidéo	1	-	40	36	32
3 vidéo	1	-	36	32	26
4 vidéo	1	-	32	26	-
1 vidéo principale + 2 sec. audio ou vidéo	1	-	18	40	36
1 vidéo	1	1	64	64	64
2 vidéo	1	2	64	64	64
3 vidéo	1	3	64	64	64
4 vidéo	1	4	64	64	64
1 vidéo principale* + 2 sec. audio	1	1 (*)	56	56	56

(*) Alimentation additionnelle sur la platine de rue principale



Remarques :

- Toutes les associations sont calculées avec des platines de rue (principale et secondaire) avec des modules électroniques Sfera 8 appels par bouton-poussoir.
- Les platines de rue principales sont celles qui permettent d'appeler l'intégralité des postes intérieurs, les platines de rue secondaires permettent quant à elles de n'appeler qu'une partie des postes intérieurs.
- Les installations avec « platines principales et secondaires » figurant dans les tableaux sont **SANS** colonne indépendante (cela signifie qu'une seule communication est possible à la fois sur le système)
- Le nombre de boutons d'appel par platine de rue secondaire est calculé en divisant le nombre total de postes intérieurs admissibles (possible d'installer) par le nombre total de platines de rue secondaires (platines de rue secondaires avec modules 8 appels, comme les platines de rue principales).
- Pendant la configuration de l'installation, il faudra prendre en compte l'ajout d'autres composants qui aura pour conséquence la diminution du nombre de postes intérieurs :
 - pour chaque module porte-étiquette supplémentaire, il faudra retirer 1 poste intérieur
 - pour chaque relais modulaire BUS pour fonctions auxiliaires réf. 346210, il faudra retirer 1 poste intérieur
 - pour chaque relais pour gâche 12 V= ou pour automatisme de portail réf. 346230, il faudra retirer 3 postes intérieurs
 - pour chaque interface porte palière porte de sortie réf. 346833, il faudra retirer 1 poste intérieur
 - pour chaque commande spéciale, il faudra retirer 1 poste intérieur

Installations vidéo couleur basique en logements collectifs - Nombre maximum de postes intérieurs avec platines de rue Linea 300 à défilement de noms réf. 308040

Nb de platines de rue vidéo couleur	Bloc d'alim. de l'installation	Alimentation(s) supplémentaire(s)	Platine de rue vidéo Linea 300 à DDN réf. 308040
			Nb max. de postes intérieurs Classe 100 (uniquement)
1 vidéo	1	-	40
2 vidéo	1	-	32
3 vidéo	1	-	24
4 vidéo	1	-	16
1 vidéo principale + 2 sec. vidéo	1	-	24 ^(*)
1 vidéo	1	1	64
2 vidéo	1	2	64
3 vidéo	1	3	64
4 vidéo	1	4	64

^(*) Platine de rue vidéo secondaire réf. 308003 ou 308013

^(**) Platine de rue vidéo secondaire réf. 308002 ou 308012



Remarques :

- Les platines de rue principales sont celles qui permettent d'appeler l'intégralité des postes intérieurs, les platines de rue secondaires permettent quant à elles de n'appeler qu'une partie des postes intérieurs.
- Les installations avec « platines principales et secondaires » figurant dans les tableaux sont **SANS** colonne indépendante (cela signifie qu'une seule communication est possible à la fois sur le système)
- Pendant la configuration de l'installation, il faudra prendre en compte l'ajout d'autres composants qui aura pour conséquence la diminution du nombre de postes intérieurs :
 - pour chaque module porte-étiquette supplémentaire, il faudra retirer 1 poste intérieur
 - pour chaque relais modulaire BUS pour fonctions auxiliaires réf. 346210, il faudra retirer 1 poste intérieur
 - pour chaque relais pour gâche 12 V= ou pour automatisme de portail réf. 346230, il faudra retirer 3 postes intérieurs
 - pour chaque interface porte palière porte de sortie réf. 346833, il faudra retirer 1 poste intérieur
 - pour chaque commande spéciale, il faudra retirer 1 poste intérieur

Associations et limites avec câblage Entrée - Sortie

Installations vidéo couleur basique en logements collectifs - Nombre maximum de postes intérieurs avec platines de rue Sfera^{NEW} / Sfera^{ROBUR}

Nb de platines de rue vidéo couleur	Bloc d'alim. de l'installation	Alimentation(s) supplémentaire(s)	Platine de rue SFERA avec : Module audio réf. 351100 + Module vidéo réf. 352400 + Module BP	Platine de rue SFERA avec : Module DDN réf. 352500	Platine de rue SFERA avec : Module audio réf. 351100 + Module vidéo réf. 352400 + Module DDN réf. 352500 + Clavier codé réf. 353000
			ou Module audio-vidéo réf. 351300 + Module BP		ou Module audio-vidéo réf. 351300 + Module DDN réf. 352500 + Clavier codé réf. 353000
			Nb max. de postes intérieurs Classe 100 (uniquement)	Nb max. de postes intérieurs Classe 100 (uniquement)	Nb max. de postes intérieurs Classe 100 (uniquement)
1 vidéo	1	-	60	60	56
2 vidéo	1	-	52	52	46
3 vidéo	1	-	44	44	36
4 vidéo	1	-	40	36	-
1 vidéo principale + 2 sec. audio ou vidéo	1	-	52	52	48
1 vidéo	1	1	64	64	64
2 vidéo	1	2	64	64	64
3 vidéo	1	3	64	64	64
4 vidéo	1	4	64	64	64
1 vidéo principale* + 2 sec. audio	1	1 (*)	64	64	64

(*) Alimentation additionnelle sur la platine de rue principale



Remarques :

- Toutes les associations sont calculées avec des platines de rue (principale et secondaire) avec des modules électroniques Sfera 8 appels par bouton-poussoir.
- Les platines de rue principales sont celles qui permettent d'appeler l'intégralité des postes intérieurs, les platines de rue secondaires permettent quant à elles de n'appeler qu'une partie des postes intérieurs.
- Les installations avec « platines principales et secondaires » figurant dans les tableaux sont **SANS** colonne indépendante (cela signifie qu'une seule communication est possible à la fois sur le système)
- Le nombre de boutons d'appel par platine de rue secondaire est calculé en divisant le nombre total de postes intérieurs admissibles (possible d'installer) par le nombre total de platines de rue secondaires (platines de rue secondaires avec modules 8 appels, comme les platines de rue principales).
- Pendant la configuration de l'installation, il faudra prendre en compte l'ajout d'autres composants qui aura pour conséquence la diminution du nombre de postes intérieurs :
 - pour chaque module porte-étiquette supplémentaire, il faudra retirer 1 poste intérieur
 - pour chaque relais modulaire BUS pour fonctions auxiliaires réf. 346210, il faudra retirer 1 poste intérieur
 - pour chaque relais pour gâche 12 V= ou pour automatisme de portail réf. 346230, il faudra retirer 3 postes intérieurs
 - pour chaque interface porte palière porte de sortie réf. 346833, il faudra retirer 1 poste intérieur
 - pour chaque commande spéciale, il faudra retirer 1 poste intérieur

Installations vidéo couleur basique en logements collectifs - Nombre maximum de postes intérieurs avec platines de rue Linea 300 à défilement de noms réf. 308040

Nb de platines de rue vidéo couleur	Bloc d'alim. de l'installation	Alimentation(s) supplémentaire(s)	Platine de rue vidéo Linea 300 à DDN réf. 308040
			Nb max. de postes intérieurs Classe 100 (uniquement)
1 vidéo	1	-	56
2 vidéo	1	-	46
3 vidéo	1	-	36
4 vidéo	1	-	26
1 vidéo principale + 2 sec. vidéo	1	-	32 ^[*]
1 vidéo	1	1	64
2 vidéo	1	2	64
3 vidéo	1	3	64
4 vidéo	1	4	64

[*] Platine de rue vidéo secondaire réf. 308003 ou 308013

[**] Platine de rue vidéo secondaire réf. 308002 ou 308012



Remarques :

- Les platines de rue principales sont celles qui permettent d'appeler l'intégralité des postes intérieurs, les platines de rue secondaires permettent quant à elles de n'appeler qu'une partie des postes intérieurs.
- Les installations avec « platines principales et secondaires » figurant dans les tableaux sont **SANS** colonne indépendante (cela signifie qu'une seule communication est possible à la fois sur le système)
- Pendant la configuration de l'installation, il faudra prendre en compte l'ajout d'autres composants qui aura pour conséquence la diminution du nombre de postes intérieurs :
 - pour chaque module porte-étiquette supplémentaire, il faudra retirer 1 poste intérieur
 - pour chaque relais modulaire BUS pour fonctions auxiliaires réf. 346210, il faudra retirer 1 poste intérieur
 - pour chaque relais pour gâche 12 V= ou pour automatisme de portail réf. 346230, il faudra retirer 3 postes intérieurs
 - pour chaque interface porte palière porte de sortie réf. 346833, il faudra retirer 1 poste intérieur
 - pour chaque commande spéciale, il faudra retirer 1 poste intérieur

Associations et limites avec dérivateur d'étage / câblage Entrée - Sortie

Installations vidéo couleur - Nombre maximum de postes intérieurs Classe 300EOS with Netatmo avec platines de rue Sfera^{NEW} / Sfera^{ROBUR}

	Nb de platines de rue vidéo couleur	Bloc d'alim. de l'installation (BT346050)	Alimentation(s) supplémentaire(s) (346020)	Platine de rue SFERA avec : Module audio réf. 351100 + Module vidéo réf. 352400 + Module BP ou Module audio-vidéo réf. 351300 + Module BP	Platine de rue SFERA avec : Module audio réf. 351100 + Module vidéo réf. 352400 + Module DDN réf. 352500 + Clavier codé réf. 353000 ou Module audio-vidéo réf. 351300 + Module DDN réf. 352500	Platine de rue SFERA avec : Module audio réf. 351100 + Module vidéo réf. 352400 + Module DDN réf. 352500 + Clavier codé réf. 353000 ou Module audio-vidéo réf. 351300 + Module DDN réf. 352500 + Clavier codé réf. 353000
				Nb max. de postes intérieurs Classe 300EOS with Netatmo	Nb max. de postes intérieurs Classe 300EOS with Netatmo	Nb max. de postes intérieurs Classe 300EOS with Netatmo
Une maison individuelle	1 vidéo	1	-	1	1	1
	2 vidéo	1	-	1	1	1
Logements collectifs	1 vidéo	1	Oui ^(*)	64	64	64
	2 vidéo	1	Oui ^(*)	64	64	64
	3 vidéo	1	Oui ^(*)	64	64	64
	4 vidéo	1	Oui ^(*)	64	64	64

Ce tableau suppose que : - il y a un poste intérieur Classe 300EOS with Netatmo par logement
- chaque poste intérieur Classe 300EOS with Netatmo est connecté au réseau Wi-Fi
- il y a un poste intérieur Classe 300EOS with Netatmo par SSID

OUI ^(*) : pour chaque poste intérieur, une alimentation additionnelle doit être installée



Remarques :

- Toutes les associations sont calculées avec des platines de rue (principale et secondaire) avec des modules électroniques Sfera 8 appels par bouton-poussoir.
- Les platines de rue principales sont celles qui permettent d'appeler l'intégralité des postes intérieurs, les platines de rue secondaires permettent quant à elles de n'appeler qu'une partie des postes intérieurs.
- Les installations avec « platines principales et secondaires » figurant dans les tableaux sont **SANS** colonne indépendante (cela signifie qu'une seule communication est possible à la fois sur le système)
- Le nombre de boutons d'appel par platine de rue secondaire est calculé en divisant le nombre total de postes intérieurs admissibles (possible d'installer) par le nombre total de platines de rue secondaires (platines de rue secondaires avec modules 8 appels, comme les platines de rue principales).
- Pendant la configuration de l'installation, il faudra prendre en compte l'ajout d'autres composants qui aura pour conséquence la diminution du nombre de postes intérieurs :
 - pour chaque module porte-étiquette supplémentaire, il faudra retirer 1 poste intérieur
 - pour chaque relais modulaire BUS pour fonctions auxiliaires réf. 346210, il faudra retirer 1 poste intérieur
 - pour chaque relais pour gâche 12 V= ou pour automatisme de portail réf. 346230, il faudra retirer 3 postes intérieurs
 - pour chaque interface porte palière porte de sortie réf. 346833, il faudra retirer 1 poste intérieur
 - pour chaque commande spéciale, il faudra retirer 1 poste intérieur

Installations vidéo couleur - Nombre maximum de postes intérieurs Classe 300EOS with Netatmo avec platines de rue Linea 300 à défilement de noms réf. 308040

	Nb de platines de rue vidéo couleur	Bloc d'alim. de l'installation (BT346050)	Alimentation(s) supplémentaire(s) (346020)	Platine de rue vidéo Linea 300 à DDN réf. 308040
				Nb max. de postes intérieurs Classe 300EOS with Netatmo
Une maison individuelle	1 vidéo	1	-	1
	2 vidéo	1	-	1
Logements collectifs	1 vidéo	1	Oui ^(*)	64
	2 vidéo	1	Oui ^(*)	64
	3 vidéo	1	Oui ^(*)	64
	4 vidéo	1	Oui ^(*)	64

Ce tableau suppose que : - il y a un poste intérieur Classe 300EOS with Netatmo par logement
 - chaque poste intérieur Classe 300EOS with Netatmo est connecté au réseau Wi-Fi
 - il y a un poste intérieur Classe 300EOS with Netatmo par SSID

OUI ^(*) : pour chaque poste intérieur, une alimentation additionnelle doit être installée



Remarques :

- Les platines de rue principales sont celles qui permettent d'appeler l'intégralité des postes intérieurs, les platines de rue secondaires permettent quant à elles de n'appeler qu'une partie des postes intérieurs.
- Les installations avec « platines principales et secondaires » figurant dans les tableaux sont **SANS** colonne indépendante (cela signifie qu'une seule communication est possible à la fois sur le système)
- Pendant la configuration de l'installation, il faudra prendre en compte l'ajout d'autres composants qui aura pour conséquence la diminution du nombre de postes intérieurs :
 - pour chaque module porte-étiquette supplémentaire, il faudra retirer 1 poste intérieur
 - pour chaque relais modulaire BUS pour fonctions auxiliaires réf. 346210, il faudra retirer 1 poste intérieur
 - pour chaque relais pour gâche 12 V= ou pour automatisme de portail réf. 346230, il faudra retirer 3 postes intérieurs
 - pour chaque interface porte palière porte de sortie réf. 346833, il faudra retirer 1 poste intérieur
 - pour chaque commande spéciale, il faudra retirer 1 poste intérieur

Installation en maison individuelle ou logements collectifs avec interface d'appartement réf. 346850 - Nombre maximum de postes intérieurs

Nb de platines de rue vidéo couleur	Bloc d'alim. de l'installation	SFERA	SFERA A/V	Linea 3000
		Nb max. de postes intérieurs Classe 100	Nb max. de postes intérieurs Classe 100	Nb max. de postes intérieurs Classe 100
1 vidéo	1	5	5	5
2 vidéo	1	5	5	5
3 vidéo	1	5	5	5
4 vidéo (*)	1	5	5	5

(*) Seulement en maison individuelle (sans interface d'appartement)

Règles générales d'installation en maison individuelle :

- En configurant la platine de rue en S=9, l'appel général et le transfert d'appel se feront sur tous les postes intérieurs simultanément.
- Quand il y a plus d'un poste intérieur par logement, la configuration des postes intérieurs doit commencer par N=1, et la platine de rue doit être configurée (en plus de S=9) en N=1.
- Pour allumer tous les postes intérieurs en même temps, chaque poste intérieur considéré comme secondaire doit être réalimenté localement (réf. 346020)



Remarques :

- 1 seul poste intérieur possédant la fonction répondeur peut être installé par logement.
- Si la platine de rue est configurée pour un appel général en S=9, le poste intérieur vidéo qui possède la fonction répondeur doit être le seul configuré en N=1.

► Performance du système - Installations vidéo maison individuelle

Distances max. et caractéristiques du câble



L'utilisation de câbles dont les caractéristiques sont différentes de celles prescrites ne garantira pas des performances optimales à l'installation et la qualité du signal vidéo.

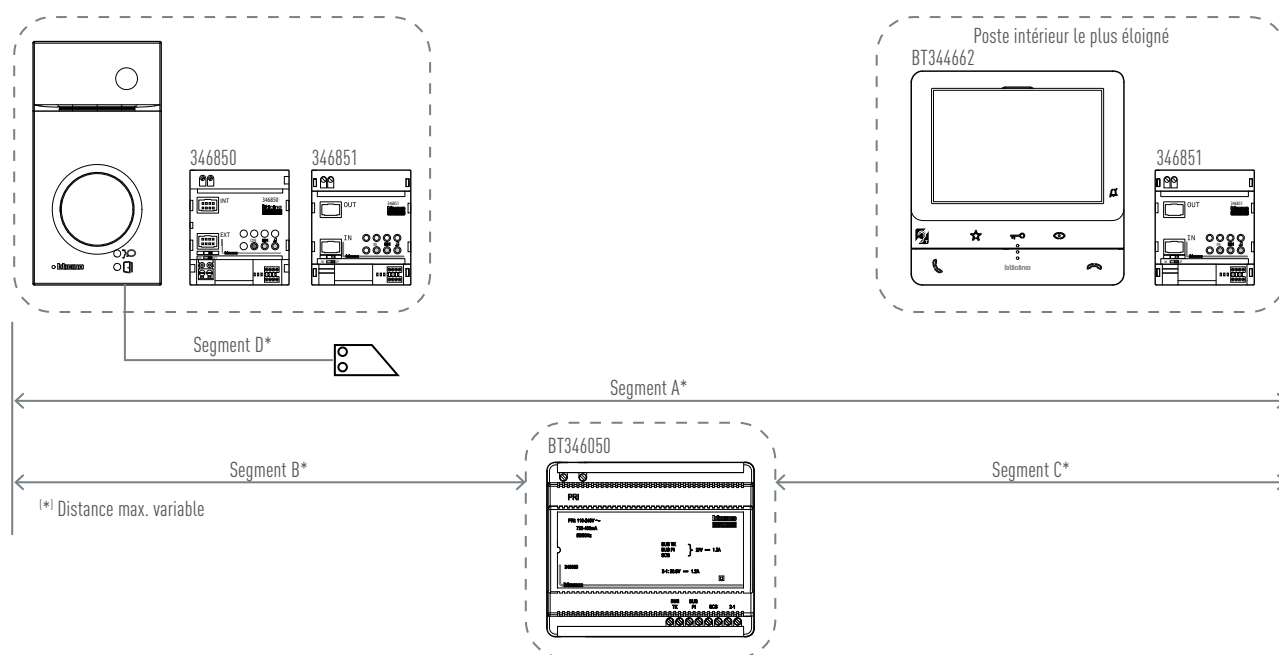

	Type de câble											
	Réf. L4669	Câble RJ 45 U/UTP Cat. 5e réf. 0 327 50	Réf. 336904	PTT 278 TP	SYT + Digital TP	SYT + Num TP	Câble RJ45 U/UTP Cat. 5e	SYT + Num TP	Câble ARB.6060-1	SYT + Num TP	SYT + Num TP	
Segment A	50 m	140 m	145 m	200 m	200 m	150 m	200 m	50 m	-	-	-	
Segment B	50 m	115 m	80 m	200 m	115 m	80 m	200 m	50 m	-	-	-	
Segment C	50 m	100 m	65 m	200 m	100 m	65 m	200 m	50 m	-	-	-	
Segment C (Classe 300E0S with Netatmo)	50 m	70 m	50 m	110 m	70 m	50 m	110 m	50 m	-	-	-	
Segment D	50 m	30 m	-	50 m	30 m	-	-	-	-	-	100 m	



Dans une installation où la platine de rue est remplacée par une interface d'appartement réf. 346850, et où la distance B est inférieure à 1 m, le segment C peut avoir une distance max de 200 m en utilisant le câble réf. 336904.

Distances max. et caractéristiques du câble - Installations avec des Classe 100 uniquement



L'utilisation de câbles dont les caractéristiques sont différentes de celles prescrites ne garantira pas des performances optimales à l'installation et la qualité du signal vidéo.

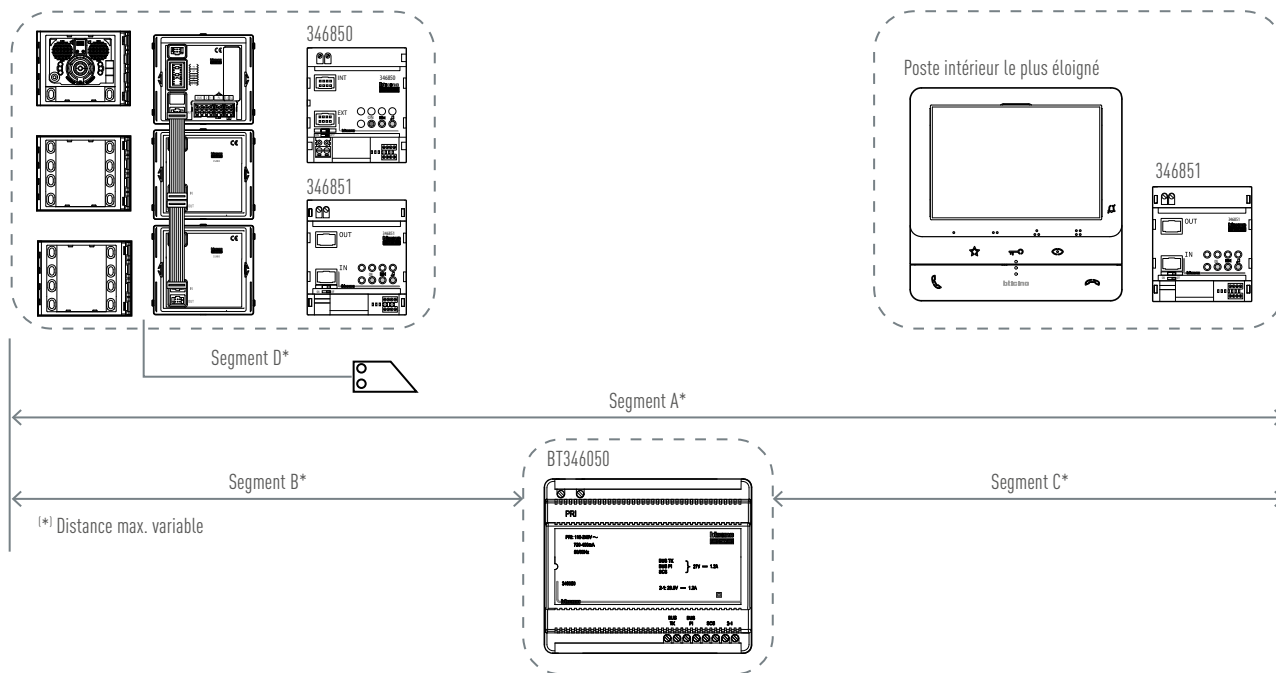

Distance max. Segment A : platine de rue - poste intérieur le plus éloigné

Section de câble en mm ²	Distance max. (m)			
	2 câbles > 0,2 mm ² (non torsadés)	Câble BTicino réf. 336904 0,5 mm ²	Câble téléphonique torsadé 0,28 mm ²	Une paire d'un câble RJ 45 Cat. 5
2 PI/2 boutons-poussoirs	50 m	200 m	140 m	180 m
5 PI/5 boutons-poussoirs	50 m	200 m	140 m	155 m
10 PI/10 boutons-poussoirs	50 m	200 m	140 m	145 m
26 PI/26 boutons-poussoirs	50 m	200 m	140 m	125 m
38 PI/38 boutons-poussoirs	50 m	200 m	140 m	110 m
38 PI/module DDN	50 m	200 m	140 m	115 m
64 PI/module DDN	50 m	200 m	140 m	-

Distance max. Segment C : alimentation - poste intérieur le plus éloigné

Section de câble en mm ²	Distance max. (m)			
	2 câbles > 0,2 mm ² (non torsadés)	Câble BTicino réf. 336904 0,5 mm ²	Câble téléphonique torsadé 0,28 mm ²	Une paire d'un câble RJ 45 Cat. 5
2 PI en entrée/sortie	50 m	200 m	140 m	95 m
5 PI en entrée/sortie	50 m	200 m	135 m	90 m
10 PI en entrée/sortie	50 m	190 m	130 m	85 m
26 PI en entrée/sortie	50 m	170 m	120 m	75 m
5 PI (dérivateur d'étage)	50 m	200 m	110 m	80 m
10 PI (dérivateur d'étage)	50 m	175 m	100 m	70 m
26 PI (dérivateur d'étage)	50 m	145 m	80 m	60 m
38 PI (dérivateur d'étage)	50 m	125 m	70 m	50 m
64 PI (dérivateur d'étage)	-	95 m	55 m	-

Distance max. Segment B : platine de rue - alimentation

Section de câble en mm ²	Distance max. (m)			
	2 câbles standards > 0,2 mm ² ou réf. L4669	Câble BTicino réf. 336904 0,5 mm ²	Câble téléphonique torsadé 0,28 mm ²	Une paire d'un câble RJ 45 Cat. 5
2 boutons-poussoirs	50 m	200 m	130 m	95 m
5 boutons-poussoirs	50 m	190 m	120 m	85 m
10 boutons-poussoirs	50 m	180 m	110 m	80 m
26 boutons-poussoirs	50 m	150 m	100 m	70 m
38 boutons-poussoirs	50 m	140 m	90 m	65 m
3 modules DDN	50 m	150 m	95 m	65 m

Distance max. Segment D : platine de rue - gâche

Section de câble en mm ²	Distance max. (m)			
	0,28 mm ²	Câble BTicino réf. L4669 0,35 mm ²	Câble BTicino réf. 336904 0,5 mm ²	1 mm ²
Borniers S+ S-	30 m	30 m	50 m	100 m

Les colonnes montantes de 26 postes intérieurs doivent être considérées comme une installation supérieure à 26 postes intérieurs.

Distances max. et caractéristiques du câble - Installations avec un ou plusieurs postes intérieurs Classe 100X



L'utilisation de câbles dont les caractéristiques sont différentes de celles prescrites ne garantira pas des performances optimales à l'installation et la qualité du signal vidéo.

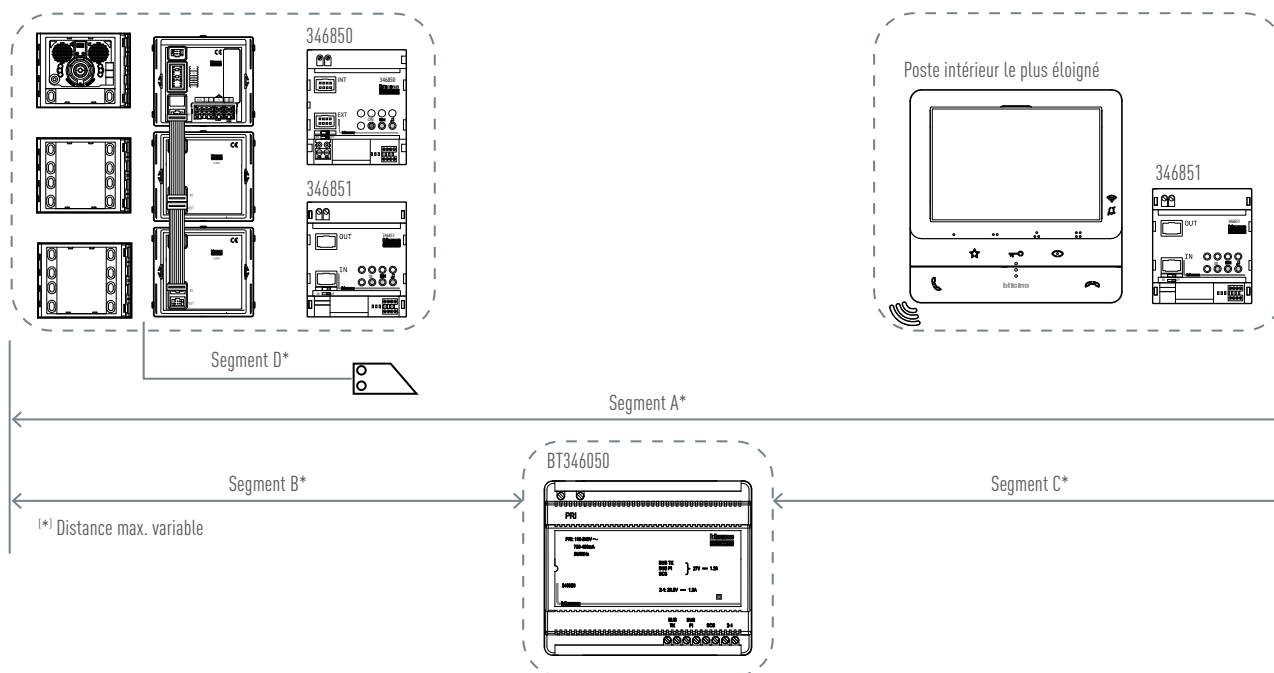

Distance max. Segment A : platine de rue - poste intérieur le plus éloigné

Section de câble en mm ²	2 câbles > 0,2 mm ² (non torsadés)			
	Câble BTicino réf. 336904, 0,5 mm ²	Câble téléphonique torsadé 0,28 mm ²	Une paire d'un câble RJ 45 Cat. 5	
2 PI/2 boutons-poussoirs	50 m	200 m	140 m	180 m
5 PI/5 boutons-poussoirs	50 m	200 m	140 m	155 m
10 PI/10 boutons-poussoirs	50 m	200 m	140 m	135 m
18 PI/18 boutons-poussoirs	50 m	200 m	140 m	125 m
22 PI/22 boutons-poussoirs	50 m	200 m	140 m	115 m
20 PI/module DDN	50 m	200 m	140 m	110 m

Distance max. Segment C : alimentation - poste intérieur le plus éloigné

Section de câble en mm ²	2 câbles > 0,2 mm ² (non torsadés)			
	Câble BTicino réf. 336904, 0,5 mm ²	Câble téléphonique torsadé 0,28 mm ²	Une paire d'un câble RJ 45 Cat. 5	
2 PI en entrée/sortie	50 m	200 m	130 m	90 m
5 PI en entrée/sortie	50 m	160 m	100 m	70 m
10 PI en entrée/sortie	50 m	140 m	90 m	60 m
18 PI en entrée/sortie	50 m	110 m	70 m	50 m
22 PI en entrée/sortie	50 m	105 m	65 m	45 m
5 PI (dérivateur d'étage)	50 m	160 m	95 m	70 m
10 PI (dérivateur d'étage)	50 m	120 m	75 m	55 m
16 PI (dérivateur d'étage)	50 m	90 m	55 m	35 m

Distance max. Segment B : platine de rue - alimentation

Section de câble en mm ²	2 câbles standards > 0,2 mm ² ou réf. L4669			
	Câble BTicino réf. 336904, 0,5 mm ²	Câble téléphonique torsadé 0,28 mm ²	Une paire d'un câble RJ 45 Cat. 5	
2 boutons-poussoirs	50 m	200 m	130 m	95 m
5 boutons-poussoirs	50 m	190 m	120 m	85 m
10 boutons-poussoirs	50 m	180 m	110 m	80 m
18 boutons-poussoirs	50 m	170 m	105 m	75 m
22 boutons-poussoirs	50 m	160 m	100 m	70 m
Module DDN	50 m	150 m	95 m	65 m

Distance max. Segment D : platine de rue - gâche

Section de câble en mm ²	Borniers S+ S-			
	0,28 mm ²	Câble BTicino réf. L4669, 0,35 mm ²	Câble BTicino réf. 336904, 0,5 mm ²	1 mm ²
30 m	30 m	50 m	100 m	

- Si tous les postes intérieurs Classe 100X sont réalimentés localement, l'installation devra être considérée comme étant réalisée simplement avec des postes intérieurs Classe 100 (voir page 54)
- Les colonnes montantes de 26 postes intérieurs doivent être considérées comme une installation supérieure à 26 postes intérieurs.

► Extension d'installation avec interfaces

Les installations BUS 2 fils pourront être étendues grâce à 2 différents types d'interface :

Interface d'appartement réf. 346850

Cette interface permet de réaliser une installation BUS 2 fils isolée de la colonne montante.

L'installation en aval de l'interface (interne au logement) peut bénéficier d'une platine de rue et caméra spécifiques (privées).

Il est possible de réaliser des appels en intercommunication à l'intérieur du logement ou entre logements en configurant les postes intérieurs.

Nécessite une alimentation réf. BT346050.



346850

Module d'extension d'installation réf. 346851

Ce module permet de créer jusqu'à 39 colonnes montantes indépendantes avec indépendance des appels audio et vidéo. Il peut également être utilisé pour augmenter les capacités maximum de l'installation (distance maximum de 600 m avec le câble BTicino réf. 336904), ou pour augmenter le nombre d'appareils reliés au BUS 2 fils.

Il est possible d'installer un maximum de 3 modules d'extension en cascade.

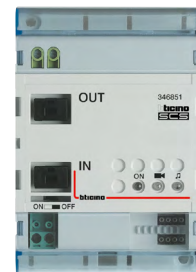

346851





- ▶ CARACTÉRISTIQUES GÉNÉRALES
- ▶ RÈGLES GÉNÉRALES D'INSTALLATION
- ▶ TABLEAUX DE COMPOSITION
- ▶ SCHÉMAS DE CÂBLAGE

► Installations vidéo BUS 2 fils

Platine de rue antivandale inox à DDN + clavier à code et d'appel

Je choisis la platine ▶

Je choisis les composants du système ▶

						
	Platine monobloc vidéo	Alimentation	Alimentation supplémentaire	Dérivateur d'étage	Kits de codification	
Référence	308040	BT346050	346020	346841	306065	3501K
Nb d'appels	Quantité	Quantité	Quantité	Quantité	Quantité	Quantité
10	1	1		3	1	
11	1	1		3	1	
12	1	1		3	1	
13	1	1		3	1	
14	1	1		4	1	
15	1	1		4	1	
16	1	1		4	1	
17	1	1		4	1	
18	1	1		5	1	
19	1	1		5	1	
20	1	1		5	1	
21	1	1		5	1	1
22	1	1		6	1	1
23	1	1		6	1	1
24	1	1		6	1	1
25	1	1		6	1	1
26	1	1		7	1	1
27	1	1	1	7	1	1
28	1	1	1	7	1	1
29	1	1	1	7	1	1
30	1	1	1	8	1	1
n>30 (max. 400)	Nous consulter					

■ Commande d'ouverture

- Pour une gâche à émission 12Vcc ≤ 400 mA, aucun accessoire n'est nécessaire.
- Pour une gâche 12Vcc ou ca > 400 mA, gâche à rupture ou ventouse, prévoir le relais réf. 346210 et une alimentation séparée adaptée à l'organe d'ouverture.
(Ex. : réf. 004837 pour 12Vca - 1A max.; réf. 003889 pour 12Vcc - 2A max.)

■ Vigik®

- Accessoires : terminal de programmation mobile réf. BT348409, badge de proximité réf. BT348241 (version noire)

■ Bouton de sortie

- Bouton poussoir antivandale - Handicap réf. 005522

Accessibilité des personnes
en situation d'handicap



Je choisis les postes intérieurs

+ Option Vigik

VIDÉO

AUDIO



Classe 300EOS with Netatmo	Classe 100X connecté	Classe 100 évolué	Classe 100 basique	Classe 100 mains-libres	Classe 100 Combiné	Sprint	Sprint L2	Centrale Hexact Light II	Alimentation modulaire
BT344845 ⁽¹⁾	BT344682 ⁽²⁾	BT344672	BT344662	BT344282	BT344292	BT344232 ⁽³⁾	BT344242 ⁽³⁾	BT348043	146711
Quantité	Quantité	Quantité	Quantité	Quantité	Quantité	Quantité	Quantité	Quantité	Quantité
10	10	10	10	10	10	10	10	1	1
11	11	11	11	11	11	11	11	1	1
12	12	12	12	12	12	12	12	1	1
13	13	13	13	13	13	13	13	1	1
14	14	14	14	14	14	14	14	1	1
15	15	15	15	15	15	15	15	1	1
16	16	16	16	16	16	16	16	1	1
17	17	17	17	17	17	17	17	1	1
18	18	18	18	18	18	18	18	1	1
19	19	19	19	19	19	19	19	1	1
20	20	20	20	20	20	20	20	1	1
21	21	21	21	21	21	21	21	1	1
22	22	22	22	22	22	22	22	1	1
23	23	23	23	23	23	23	23	1	1
24	24	24	24	24	24	24	24	1	1
25	25	25	25	25	25	25	25	1	1
26	26	26	26	26	26	26	26	1	1
27	27	27	27	27	27	27	27	1	1
28	28	28	28	28	28	28	28	1	1
29	29	29	29	29	29	29	29	1	1
30	30	30	30	30	30	30	30	1	1

Nous consulter

(1) Classe 300EOS with Netatmo : au-delà de 1 poste, réalimenter chaque poste avec une alimentation réf. 346020.

(2) Classe 100X : à partir de 20 postes, prévoir une alimentation réf. BT346050 supplémentaire et une interface d'extension réf. 346851.







(3) Les postes audio Sprint et Sprint L2 nécessitent 1 terminaison de ligne réf. 3499 (1 par poste intérieur) à commander séparément.



Platine de rue antivandale à boutons-poussoirs LINEA 300 - finition Alu (4mm)

Je choisis la platine ▶

Je choisis les composants du système ▶

						
	Platine	Alimentation	Alimentation supplémentaire	Dérivateur d'étage	Kits de codification	
Référence	30800X	BT346050	346020	346841	306065	3501K
Nb d'appels	Référence	Quantité	Quantité	Quantité	Quantité	Quantité
3	308001	1		1	1	
4	308001	1		1	1	
5	308002	1		1	1	
6	308002	1		2	1	
7	308002	1		2	1	
8	308002	1		2	1	
9	308003	1		2	1	
10	308003	1		3	1	
11	308003	1		3	1	
12	308003	1		3	1	
13	308004	1		3	1	
14	308004	1		4	1	
15	308004	1		4	1	
16	308004	1		4	1	
17	308004	1		4	1	
18	308004	1		5	1	
19	308004	1		5	1	
20	308004	1		5	1	
21	308005	1		5	1	1
22	308005	1		6	1	1
23	308005	1		6	1	1
24	308005	1		6	1	1
25	308005	1		6	1	1
26	308005	1		7	1	1
27	308005	1	1	7	1	1
28	308005	1	1	7	1	1
29	308005	1	1	7	1	1
30	308005	1	1	8	1	1
31	308005	1	1	8	1	1
32	308005	1	1	8	1	1

■ **Commande d'ouverture**

- Pour une gâche à émission 12Vcc ≤ 400 mA, aucun accessoire n'est nécessaire.
- Pour une gâche 12Vcc ou ca > 400 mA, gâche à rupture ou ventouse, prévoir le relais réf. 346210 et une alimentation séparée adaptée à l'organe d'ouverture.
(Ex. : réf. 004837 pour 12Vca - 1A max. ; réf. 003889 pour 12Vcc - 2A max.)

■ **Vigik®**

- Accessoires : terminal de programmation mobile réf. BT348409, badge de proximité réf. BT348241 (version noire)

■ **Bouton de sortie**

- Bouton poussoir antivandale - Handicap réf. 005522

Accessibilité des personnes
en situation d'handicap



Je choisis les postes intérieurs

+ Option Vigik

VIDÉO

AUDIO



Classe 300EOS with Netatmo	Classe 100X connecté	Classe 100 évolué	Classe 100 basique	Classe 100 mains-libres	Classe 100 Combiné	Sprint	Sprint L2	Centrale Hexact Light II	Alimentation modulaire
BT344845 ⁽¹⁾	BT344682 ⁽²⁾	BT344672	BT344662	BT344282	BT344292	BT344232 ⁽³⁾	BT344242 ⁽³⁾	BT348043	146711
Quantité	Quantité	Quantité	Quantité	Quantité	Quantité	Quantité	Quantité	Quantité	Quantité
3	3	3	3	3	3	3	3	1	1
4	4	4	4	4	4	4	4	1	1
5	5	5	5	5	5	5	5	1	1
6	6	6	6	6	6	6	6	1	1
7	7	7	7	7	7	7	7	1	1
8	8	8	8	8	8	8	8	1	1
9	9	9	9	9	9	9	9	1	1
10	10	10	10	10	10	10	10	1	1
11	11	11	11	11	11	11	11	1	1
12	12	12	12	12	12	12	12	1	1
13	13	13	13	13	13	13	13	1	1
14	14	14	14	14	14	14	14	1	1
15	15	15	15	15	15	15	15	1	1
16	16	16	16	16	16	16	16	1	1
17	17	17	17	17	17	17	17	1	1
18	18	18	18	18	18	18	18	1	1
19	19	19	19	19	19	19	19	1	1
20	20	20	20	20	20	20	20	1	1
21	21	21	21	21	21	21	21	1	1
22	22	22	22	22	22	22	22	1	1
23	23	23	23	23	23	23	23	1	1
24	24	24	24	24	24	24	24	1	1
25	25	25	25	25	25	25	25	1	1
26	26	26	26	26	26	26	26	1	1
27	27	27	27	27	27	27	27	1	1
28	28	28	28	28	28	28	28	1	1
29	29	29	29	29	29	29	29	1	1
30	30	30	30	30	30	30	30	1	1
31	31	31	31	31	31	31	31	1	1
32	32	32	32	32	32	32	32	1	1

(1) Classe 300EOS with Netatmo : au-delà de 1 poste, réalimenter chaque poste avec une alimentation réf. 346020.

(2) Classe 100X : à partir de 20 postes, prévoir une alimentation réf. BT346050 supplémentaire et une interface d'extension réf. 346851.

(3) Les postes audio Sprint et Sprint L2 nécessitent 1 terminaison de ligne réf. 3499 (1 par poste intérieur) à commander séparément.



Platine de rue Sfera New modulaire Audio/Vidéo + BP 1 rangée

Je choisis les boîtes d'encastrement ► Je choisis les châssis + supports ► Je choisis les modules ► Je choisis les finitions et accessoires ►

	2 modules		3 modules		2 modules		3 modules		Hp + caméra grand angle		4 BP		Hp caméra + grand angle seul		Hp caméra + grand angle + 1 BP		3 BP		4 BP		Plaque Obturateur		Câble de connexion inter-modules 470 mm	
	350020	350030	350221	350231	351300	352000	351301	351311	352031	352041	352301	354000												
Nb d'appels	Quantité	Quantité	Quantité	Quantité	Quantité	Quantité	Quantité	Quantité	Quantité	Quantité	Quantité	Quantité	Quantité	Quantité	Quantité	Quantité	Quantité	Quantité	Quantité	Quantité	Quantité	Quantité	Quantité	Quantité
3	1		1		1	1	1		1															
4	1		1		1	1	1																	
5	1		1		1	1		1																
6		1		1	1	2	1			1														
7		1		1	1	2	1																	
8		1		1	1	2	1																	
9		1		1	1	2		1																
10	2		2		1	3	1		1		2													1
11	2		2		1	3	1				2													1
12	2		2		1	3	1				3													1
13	2		2		1	3		1			3													1
14		2		2	1	4	1			1														1
15		2		2	1	4	1																	1
16		2		2	1	4	1																	1
17		2		2	1	4		1																1
18		2		2	1	5	1																	1
19		2		2	1	5	1																	1
20		2		2	1	5	1																	1
n>20 (max. 98)	Nous consulter																							

■ **Commande d'ouverture**

- Pour une gâche à émission 12Vcc ≤ 400 mA, aucun accessoire n'est nécessaire.
- Pour une gâche 12Vcc ou ca > 400 mA, gâche à rupture ou ventouse, prévoir le relais réf. 346210 et une alimentation séparée adaptée à l'organe d'ouverture.
(Ex. : réf. 004837 pour 12Vca - 1A max. ; réf. 003889 pour 12Vcc - 2A max.)

■ **Vigik®**

- Accessoires : terminal de programmation mobile réf. BT348409, badge de proximité réf. BT348241 (version noire)

■ **Boîtier de mise en saillie et visière anti-pluie**

Boîtier de mise en saillie avec visière antipluie		Visière anti-pluie	
2 modules	Réf. 350621	2 modules	Réf. 350521
3 modules	Réf. 350631	3 modules	Réf. 350531
4 modules	Réf. 350641	4 modules	Réf. 350541
6 modules	Réf. 350661	6 modules	Réf. 350561
9 modules	Réf. 350691	9 modules	Réf. 350591

■ **Bouton de sortie**

- Bouton poussoir antivandale - Handicap réf. 005522

Accessibilité des personnes
en situation d'handicap



Je choisis les composants du système ▶ Je choisis les postes intérieurs + Option Vigik

Je choisis les composants du système			VIDÉO								AUDIO		CENTRALE Hexact Light II VIGIK	
Alimentation	Dérivateur d'étage	Kits de codification	Classe 300EOS with Netatmo	Classe 100X connecté	Classe 100 évolué	Classe 100 basique	Classe 100 mains-libres	Classe 100 Combiné	Sprint	Sprint L2	Centrale Hexact Light II	Alimentation modulaire		
BT346050	346841	306065	BT344845 ⁽¹⁾	BT344682 ⁽²⁾	BT344672	BT344662	BT344282	BT344292	BT344232 ⁽³⁾	BT344242 ⁽³⁾	BT348043	146711		
Quantité	Quantité	Quantité	Quantité	Quantité	Quantité	Quantité	Quantité	Quantité	Quantité	Quantité	Quantité	Quantité		
1	1	1	3	3	3	3	3	3	3	3	1	1		
1	1	1	4	4	4	4	4	4	4	4	1	1		
1	2	1	5	5	5	5	5	5	5	5	1	1		
1	2	1	6	6	6	6	6	6	6	6	1	1		
1	2	1	7	7	7	7	7	7	7	7	1	1		
1	2	1	8	8	8	8	8	8	8	8	1	1		
1	3	1	9	9	9	9	9	9	9	9	1	1		
1	3	1	10	10	10	10	10	10	10	10	1	1		
1	3	1	11	11	11	11	11	11	11	11	1	1		
1	3	1	12	12	12	12	12	12	12	12	1	1		
1	3	1	13	13	13	13	13	13	13	13	1	1		
1	4	1	14	14	14	14	14	14	14	14	1	1		
1	4	1	15	15	15	15	15	15	15	15	1	1		
1	4	1	16	16	16	16	16	16	16	16	1	1		
1	4	1	17	17	17	17	17	17	17	17	1	1		
1	5	1	18	18	18	18	18	18	18	18	1	1		
1	5	1	19	19	19	19	19	19	19	19	1	1		
1	5	1	20	20	20	20	20	20	20	20	1	1		

Nous consulter

- (1) Classe 300EOS with Netatmo : au-delà de 1 poste, réalimenter chaque poste avec une alimentation réf. 346020.
- (2) Classe 100X : à partir de 20 postes, prévoir une alimentation réf. BT346050 supplémentaire et une interface d'extension réf. 346051.
- (3) Les postes audio Sprint et Sprint L2 nécessitent 1 terminaison de ligne réf. 3499 (1 par poste intérieur) **à commander séparément.**

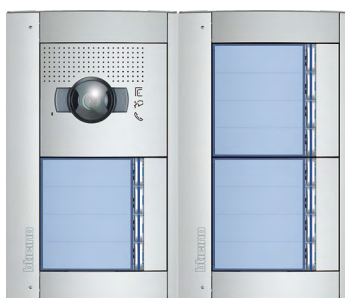

Platine de rue Sfera New modulaire Audio/Vidéo + BP 2 rangées + Clavier codé + réservation Vigik®

Je choisis les boîtes d'encastrement ► Je choisis les châssis + supports ► Je choisis les modules ► Je choisis les finitions et accessoires ►

	2 modules		3 modules		2 modules		3 modules		Hp + caméra grand angle	4 appels	Clavier codé	Porte-étiquette	Caméra grand angle	Caméra grand angle + 2 BP	6 BP	8 BP	Vigik®	Clavier codé	Plaque information	Câble de connexion inter-modules 470 mm
	350020	350030	350221	350231	351300	352100	353000	352200	351301	351321	352161	352181	353401	353001	352201	354000				
Nb d'appels	Quantité	Quantité	Quantité	Quantité	Quantité	Quantité	Quantité	Quantité	Quantité	Quantité	Quantité	Quantité	Quantité	Quantité	Quantité	Quantité	Quantité	Quantité	Quantité	Quantité
3	2		2		1	1	1		1		1		1	1			1	1		2
4	2		2		1	1	1		1		1		1	1			1	1		2
5	2		2		1	1	1		1		1		1	1			1	1		2
6	2		2		1	1	1		1		1		1	1			1	1		2
7	2		2		1	1	1		1			1	1	1			1	1		2
8	2		2		1	1	1		1			1	1	1			1	1		2
9	2		2		1	1	1			1		1	1	1			1	1		2
10	2		2		1	1	1			1		1	1	1			1	1		2
11		2		2	1	2	1	1	1		1	1	1	1	1		1	1	1	2
12		2		2	1	2	1	1	1		1	1	1	1	1		1	1	1	2
13		2		2	1	2	1	1	1		1	1	1	1	1		1	1	1	2
14		2		2	1	2	1	1	1		1	1	1	1	1		1	1	1	2
15		2		2	1	2	1	1		1	1	1	1	1	1		1	1	1	2
16		2		2	1	2	1	1	1		1			2	1	1	1	1	1	2
17		2		2	1	2	1	1		1		2	1	1	1		1	1	1	2
18		2		2	1	2	1	1		1		2	1	1	1		1	1	1	2
19		3		3	1	3	1		1		1	2	1	1			1	1		2
20		3		3	1	3	1		1		1	2	1	1			1	1		4
n>20 (max. 98)	Nous consulter																			

■ Commande d'ouverture

- Pour une gâche à émission 12Vcc ≤ 400 mA, aucun accessoire n'est nécessaire.
- Pour une gâche 12Vcc ou ca > 400 mA, gâche à rupture ou ventouse, prévoir le relais réf. 346210 et une alimentation séparée adaptée à l'organe d'ouverture.
(Ex. : réf. 004837 pour 12Vca - 1A max. ; réf. 003889 pour 12Vcc - 2A max.)

■ Vigik®

- Accessoires : terminal de programmation mobile réf. BT348409, badge de proximité réf. BT348241 (version noire)

■ Boîtier de mise en saillie et visière anti-pluie

Boîtier de mise en saillie avec visière antipluie		Visière anti-pluie	
2 modules	Réf. 350621	2 modules	Réf. 350521
3 modules	Réf. 350631	3 modules	Réf. 350531
4 modules	Réf. 350641	4 modules	Réf. 350541
6 modules	Réf. 350661	6 modules	Réf. 350561
9 modules	Réf. 350691	9 modules	Réf. 350591

■ Bouton de sortie

- Bouton poussoir antivandale - Handicap réf. 005522



Je choisis les composants du système ▶ Je choisis les postes intérieurs + Option Vigik

Je choisis les composants du système			VIDÉO								AUDIO	
Alimentation	Dérivateur d'étage	Kits de codification	Classe 300EOS with Netatmo	Classe 100X connecté	Classe 100 évolué	Classe 100 basique	Classe 100 mains-libres	Classe 100 Combiné	Sprint	Sprint L2	Centrale Hexact Light II	Alimentation modulaire
BT346050	346841	306065	BT344845 ⁽¹⁾	BT344682 ⁽²⁾	BT344672	BT344662	BT344282	BT344292	BT344232 ⁽³⁾	BT344242 ⁽³⁾	BT348043	146711
Quantité	Quantité	Quantité	Quantité	Quantité	Quantité	Quantité	Quantité	Quantité	Quantité	Quantité	Quantité	Quantité
1	3	1	3	3	3	3	3	3	3	3	1	1
1	3	1	4	4	4	4	4	4	4	4	1	1
1	3	1	5	5	5	5	5	5	5	5	1	1
1	3	1	6	6	6	6	6	6	6	6	1	1
1	4	1	7	7	7	7	7	7	7	7	1	1
1	4	1	8	8	8	8	8	8	8	8	1	1
1	4	1	9	9	9	9	9	9	9	9	1	1
1	4	1	10	10	10	10	10	10	10	10	1	1
1	5	1	11	11	11	11	11	11	11	11	1	1
1	5	1	12	12	12	12	12	12	12	12	1	1
1	5	1	13	13	13	13	13	13	13	13	1	1
1	5	1	14	14	14	14	14	14	14	14	1	1
1	6	1	15	15	15	15	15	15	15	15	1	1
1	6	1	16	16	16	16	16	16	16	16	1	1
1	6	1	17	17	17	17	17	17	17	17	1	1
1	6	1	18	18	18	18	18	18	18	18	1	1
1	7	1	19	19	19	19	19	19	19	19	1	1
1	7	1	20	20	20	20	20	20	20	20	1	1
Nous consulter												

- (1) Classe 300EOS with Netatmo : au-delà de 1 poste, réalimenter chaque poste avec une alimentation réf. 346020.
- (2) Classe 100X : à partir de 20 postes, prévoir une alimentation réf. BT346050 supplémentaire et une interface d'extension réf. 346851.
- (3) Les postes audio Sprint et Sprint L2 nécessitent 1 terminaison de ligne réf. 3499 (1 par poste intérieur) à commander séparément.



- ▶ CARACTÉRISTIQUES GÉNÉRALES
- ▶ RÈGLES GÉNÉRALES D'INSTALLATION
- ▶ TABLEAUX DE COMPOSITION

▶ SCHEMAS DE CÂBLAGE

► Maison Individuelle - Exemple 1

Système de portier vidéo pour une maison individuelle avec transfert des appels sur smartphone, contrôle à distance et contrôle d'accès par badge



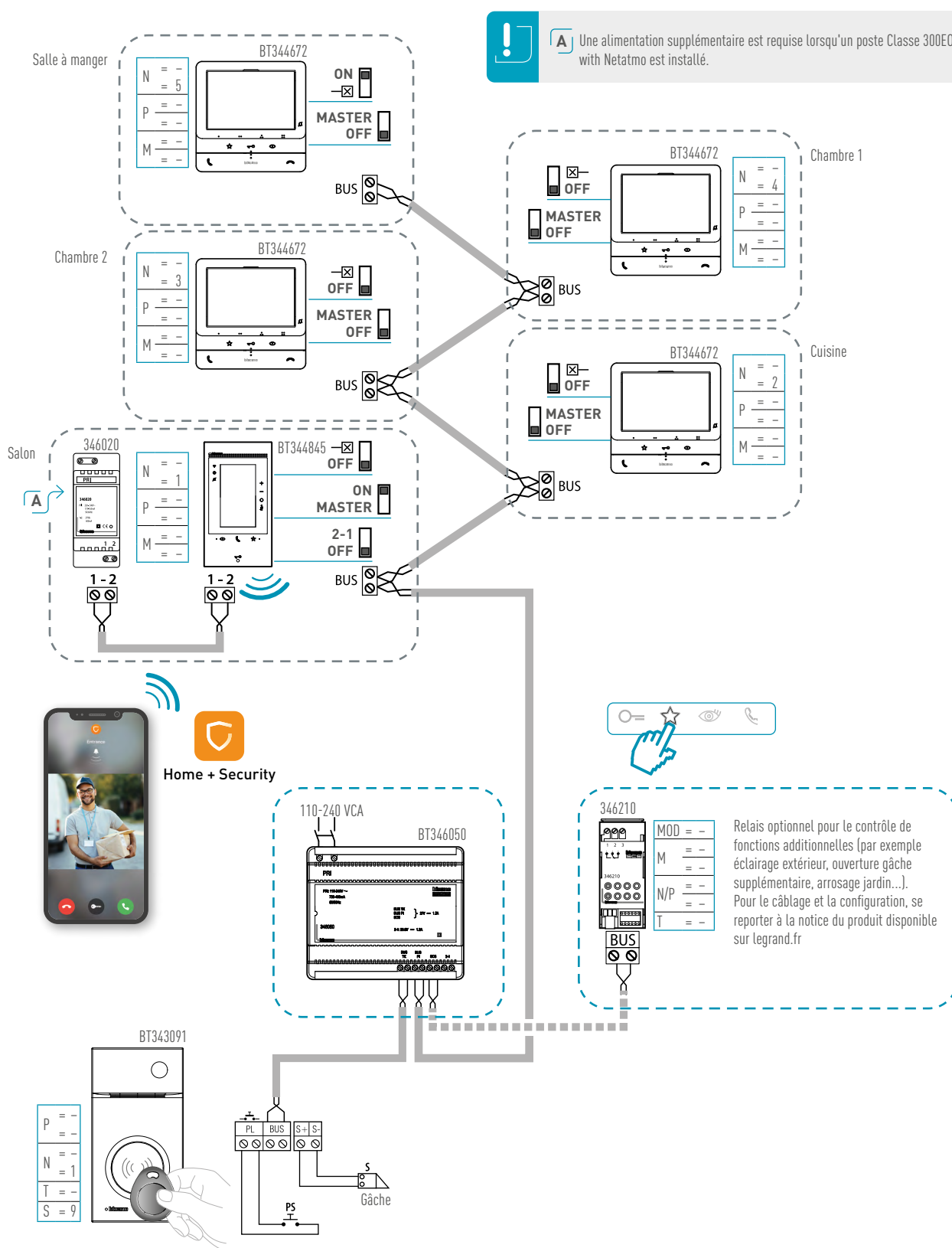

- S = 9 : appel général
- Max. 5 postes intérieurs
- Max. 200 m entre la platine de rue et le poste intérieur de l'installation le plus éloigné avec le câble BUS réf. 336904 ou 336905
- Max. 110 m entre l'alimentation et le poste intérieur de l'installation le plus éloigné avec le câble BUS réf. 336904 ou 336905
- Un accès Wi-Fi domestique est nécessaire pour établir la connexion entre le poste intérieur Classe 300EOS with Netatmo et le smartphone
- Quand un appel est reçu, seul le poste intérieur qui a été configuré en N=1 et configuré pour le transfert d'appel s'allume
- Le poste intérieur Classe 300EOS with Netatmo doit être UNIQUEMENT mis en œuvre dans des installations BUS 2 fils
- Le poste intérieur Classe 300EOS with Netatmo peut être codifié directement dans le menu du poste

► Maison Individuelle - Exemple 2

Système de portier vidéo pour une maison individuelle avec transfert des appels sur smartphone, contrôle à distance et contrôle d'accès par badge, et pilotage du portail/portillon et de l'éclairage extérieur





- A** Une alimentation supplémentaire est requise lorsqu'un poste Classe 300EOS with Netatmo est installé.
- B** Adresses à déclarer dans les postes intérieurs lors de la configurations des touches d'action rapide.

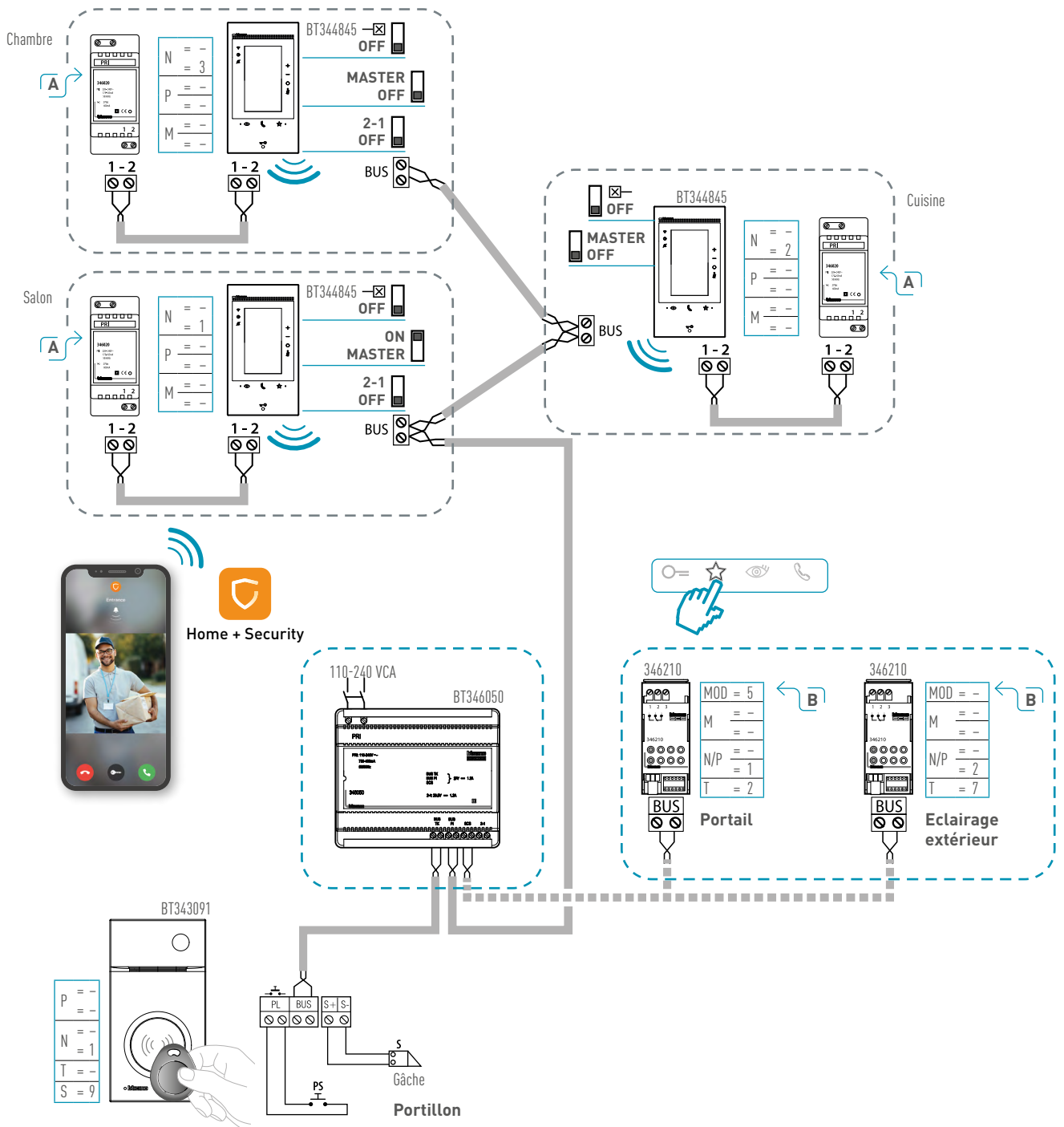

- S = 9 : appel général
- Max. 5 postes intérieurs
- Max. 200 m entre la platine de rue et le poste intérieur de l'installation le plus éloigné avec le câble BUS réf. 336904
- Un accès Wi-Fi domestique est nécessaire pour établir la connexion entre le poste intérieur Classe 300X et le smartphone
- Quand un appel est reçu, seul le poste intérieur qui a été configuré en N=1 et configuré pour le transfert d'appel s'allume
- Le poste intérieur Classe 300EOS with Netatmo peut être codifié directement dans le menu du poste

► **Maison Individuelle - Exemple 3**

SCHÉMAS DE CÂBLAGE

Système de portier vidéo pour une maison individuelle avec transfert des appels sur smartphone, gâche et caméras extérieures

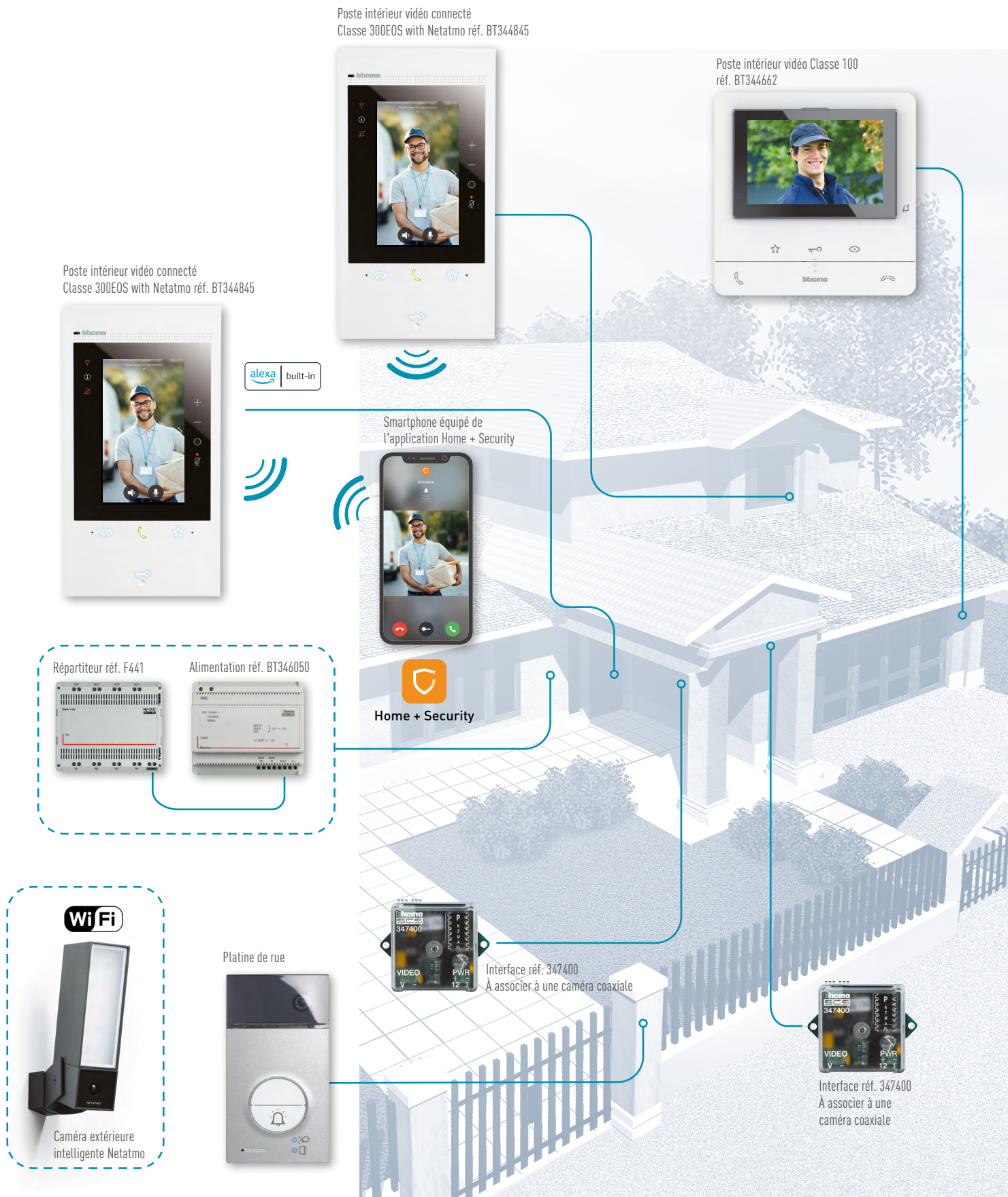

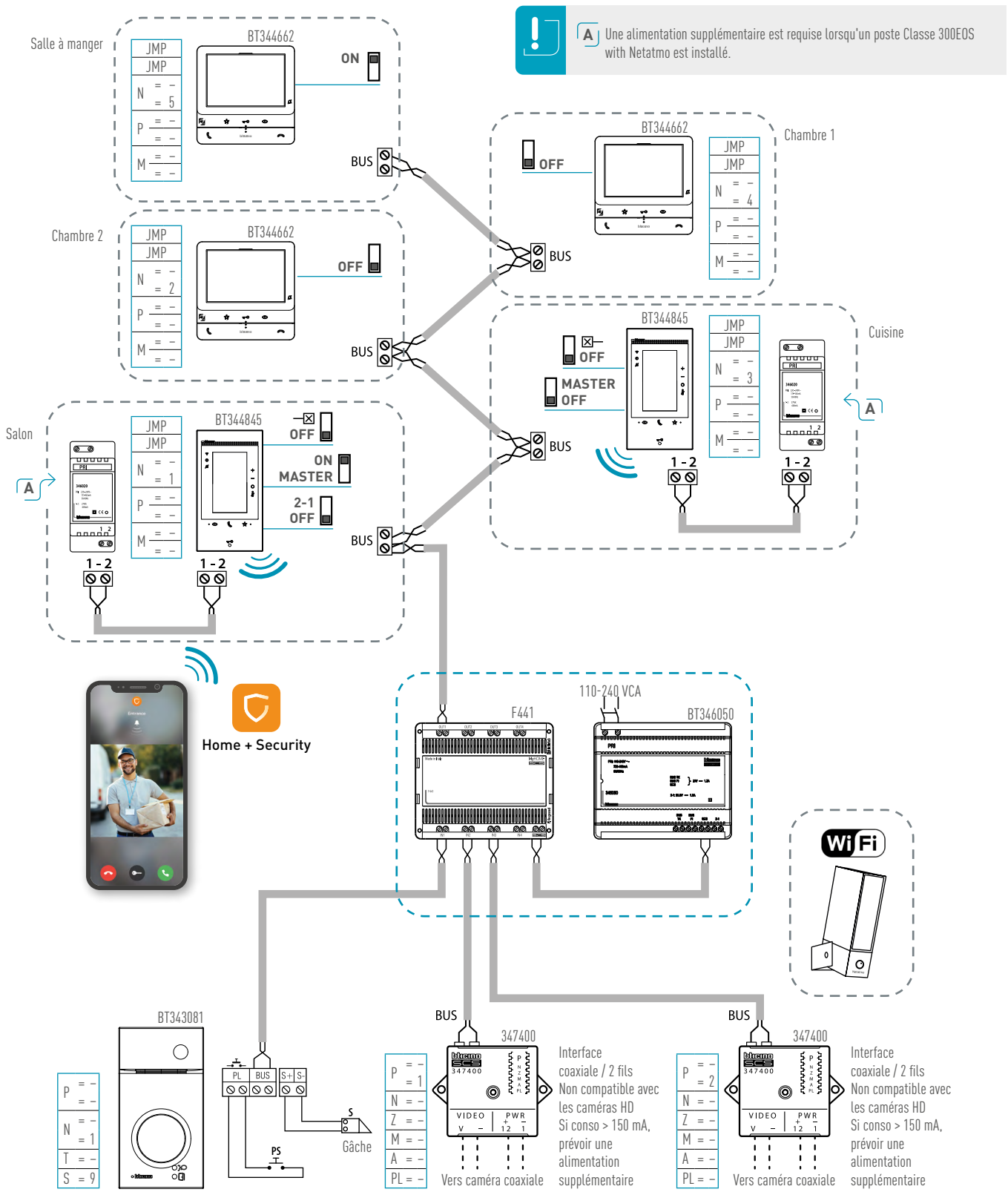

- Max. 5 postes intérieurs
- Max. 200 m entre la platine de rue et le poste intérieur de l'installation le plus éloigné avec le câble BUS réf. 336904
- Un accès Wi-Fi domestique est nécessaire pour établir la connexion entre le poste intérieur Classe 300EOS with Netatmo et le smartphone
- Quand un appel est reçu, seul le poste intérieur qui a été configuré en N=1 et configuré pour le transfert d'appel s'allume
- Seul le poste intérieur Classe 300EOS with Netatmo Master peut être configuré avec Home + Security
- Seul le poste intérieur Classe 300EOS with Netatmo Master peut être configuré avec la fonction répondeur

► L'immeuble de logements

SCHÉMAS DE CÂBLAGE

Solution mixte comprenant portier audio, portier vidéo et portier connecté

Poste intérieur vidéo connecté
Classe 300EOS with Netatmo réf. BT344845



Home + Security

Smartphone équipé de
l'application Home + Security



Poste intérieur vidéo Classe 100
réf. BT344662



Poste intérieur audio Classe 100 réf. BT344282



Poste intérieur audio Classe 100
réf. BT344282

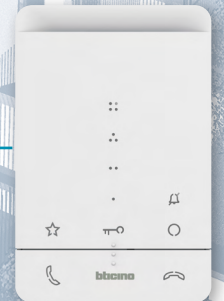

Platine de rue



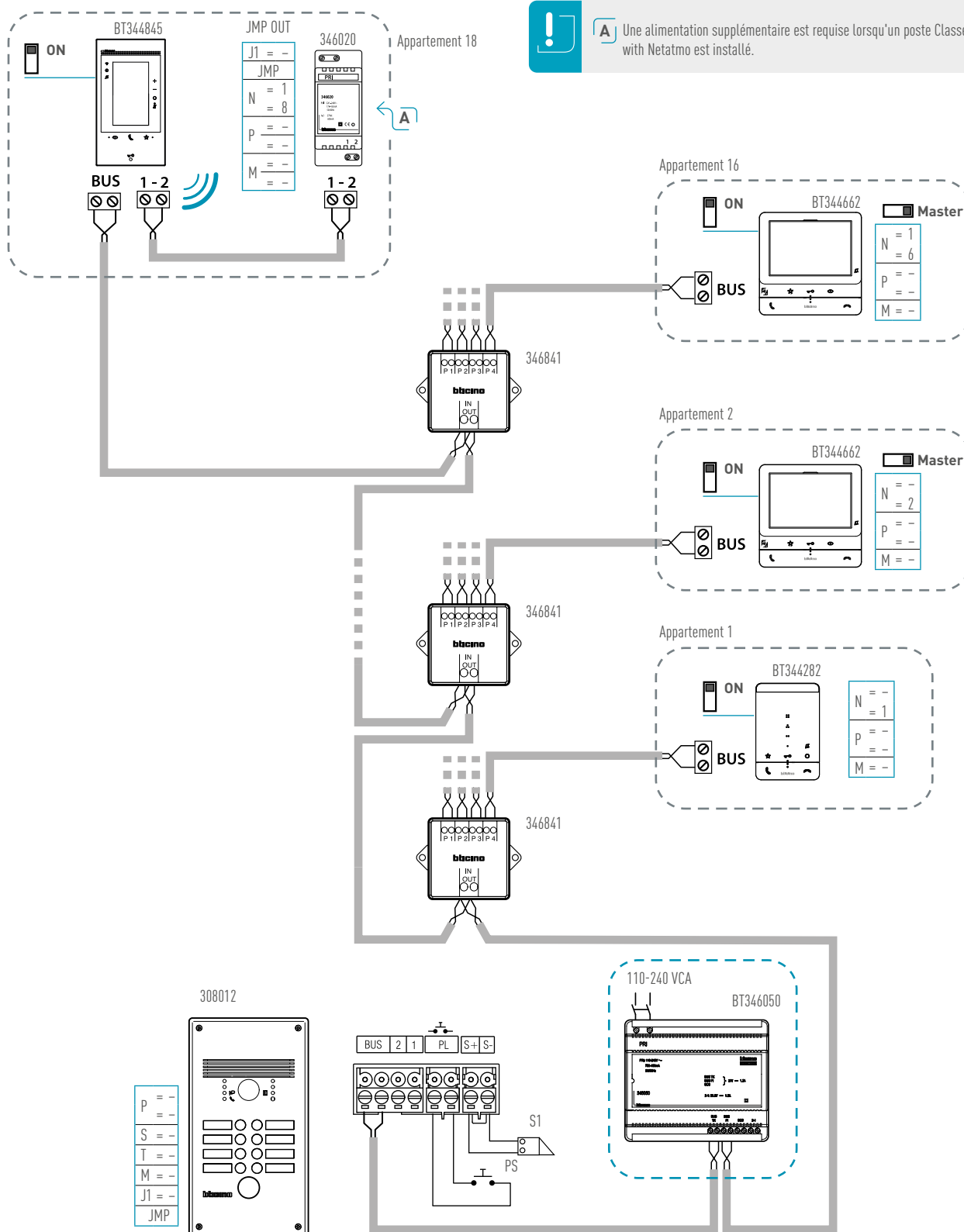

A Une alimentation supplémentaire est requise lorsqu'un poste Classe 300EoS with Netatmo est installé.

- Les platines Linea 300 à boutons-poussoirs sont configurées en usine en N+1 directement dans la mémoire du produit
- Max. 3 postes intérieurs par appartement
- Max. 200 m entre la platine de rue et le poste intérieur le plus éloigné avec le câble BUS réf. 336904
- Max. 1 poste intérieur vidéo connecté Classe 300EoS with Netatmo par appartement et par réseau local LAN
- Un accès Wi-Fi domestique est nécessaire pour établir la connexion entre le poste intérieur Classe 300EoS with Netatmo et le smartphone
- Le poste intérieur Classe 300EoS with Netatmo peut être codifié directement dans le menu du poste

► Résidence avec plusieurs colonnes

SCHÉMAS DE CÂBLAGE

Installation multi-logement réalisée dans plusieurs bâtiments avec une platine de rue commune très éloignée

Poste intérieur audio Classe 100
réf. BT344282



Poste intérieur vidéo Classe 100
réf. BT344662



Platine de rue secondaire



Module d'extension

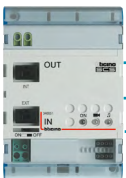

Platine de rue commune

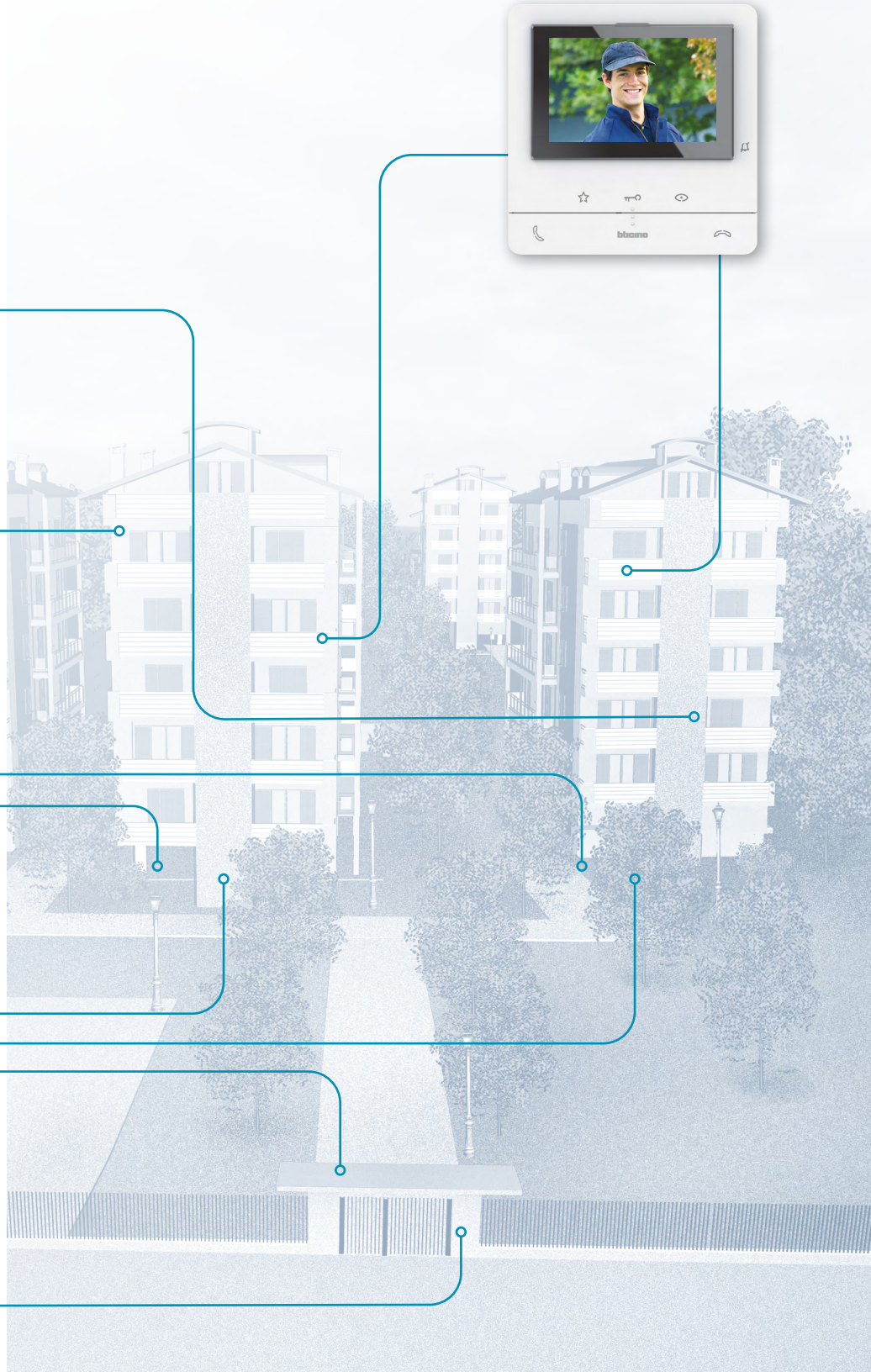

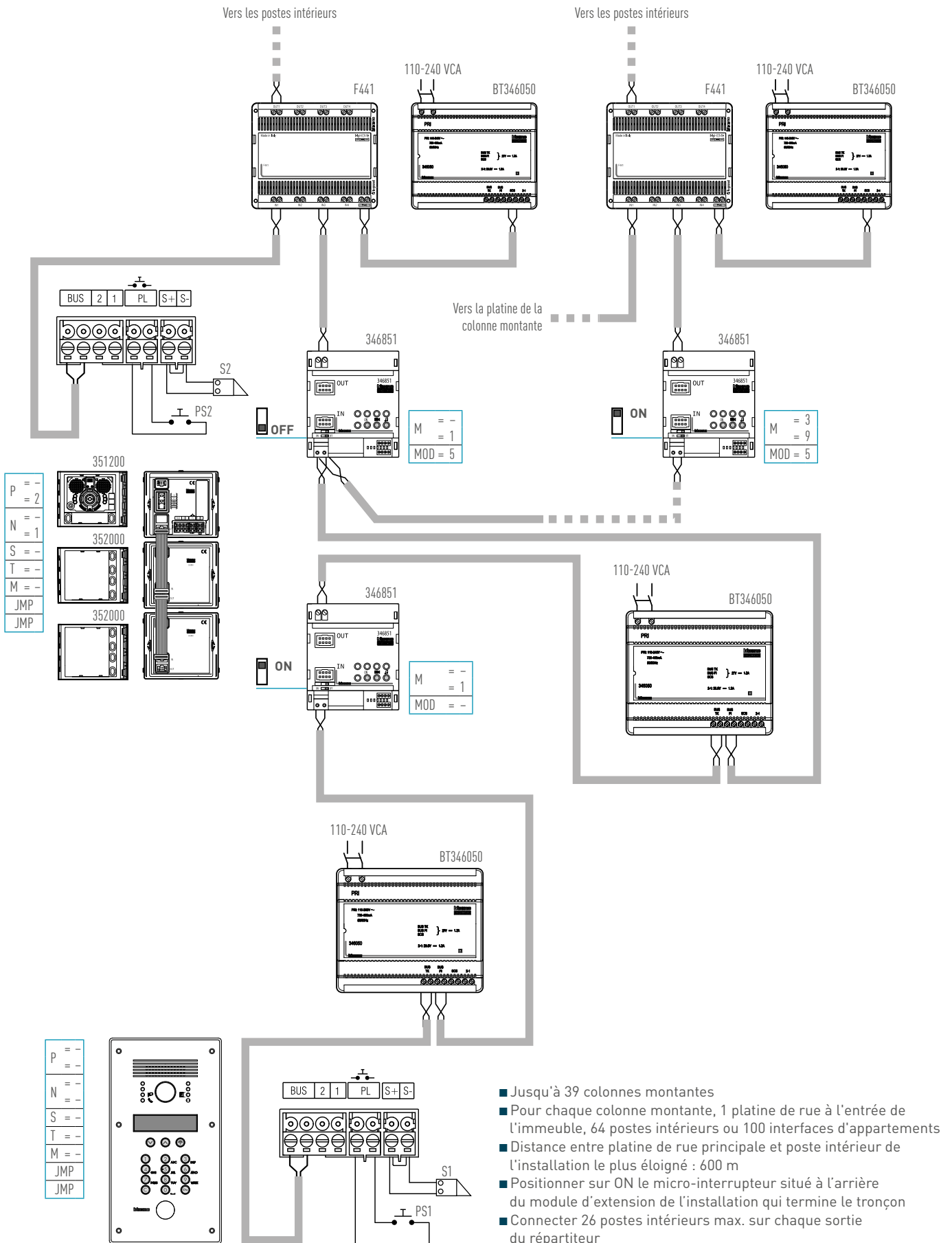

► **L'appartement**

SCHÉMAS DE CÂBLAGE

Installation multi-logement dans une résidence avec caméras vidéo privées à l'intérieur de l'appartement

Poste intérieur vidéo Classe 100
réf. BT344672



Interface réf. 347400
À associer à une caméra coaxiale

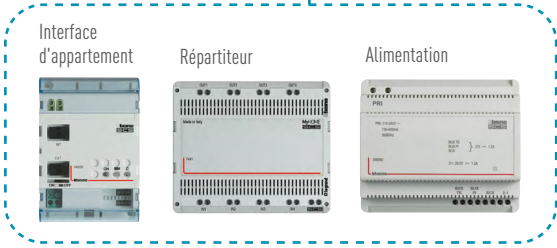

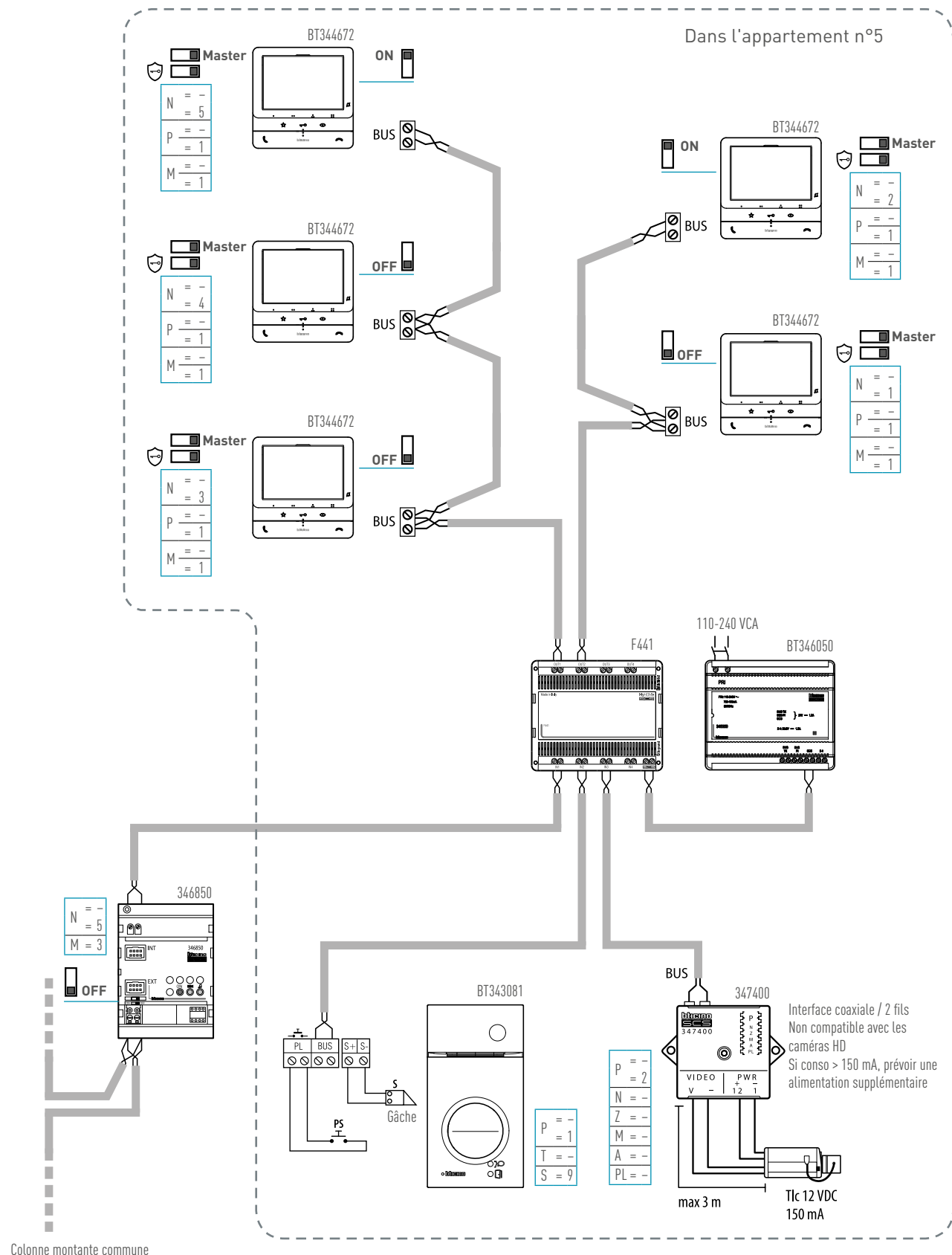

■ S = 9 : appel général

■ Capacité : max. 5 postes intérieurs, 1 platine de rue et 2 caméras BUS

■ Configurer les platines de rue et les caméras vidéo d'appartement à partir de P = 1

■ La configuration des postes intérieurs en M=1 est optionnelle (dans le cas d'intercommunication entre les postes intérieurs vidéo)

► Une ou plusieurs platines audio principales et platines secondaires

Produit	Description
351100	Module audio Sfera
352000	Module boutons-poussoirs Sfera
BT344292	Poste audio Classe 100 à combiné
BT344282	Poste audio Classe 100 mains libres
344242	Poste audio Sprint L2 à combiné
346040	Alimentation
346210	Relais BUS
PEP	Platine de rue Sfera (principale)
PES	Platine de rue Sfera (secondaire)
PS1-PS2-PS3	Poussoir d'ouverture de serrure
S1-S2-S3	Gâche électrique 18 V 4 A impulsifs - 250 mA entretien (30 Ω max.)



■ Mettre l'installation **hors tension** pendant la codification et l'insertion des cavaliers de codification. Pour modifier une codification, couper puis remettre le courant après une minute environ.

A L'utilisation du relais réf. 346210 est nécessaire uniquement pour la fonction lumière d'escalier et les activations génériques (se reporter à la notice technique du produit sur legrand.fr).

B Pour l'installation de postes intérieurs autres que ceux indiqués sur les schémas, veuillez vous référer à la section « LES POSTES INTÉRIEURS ».

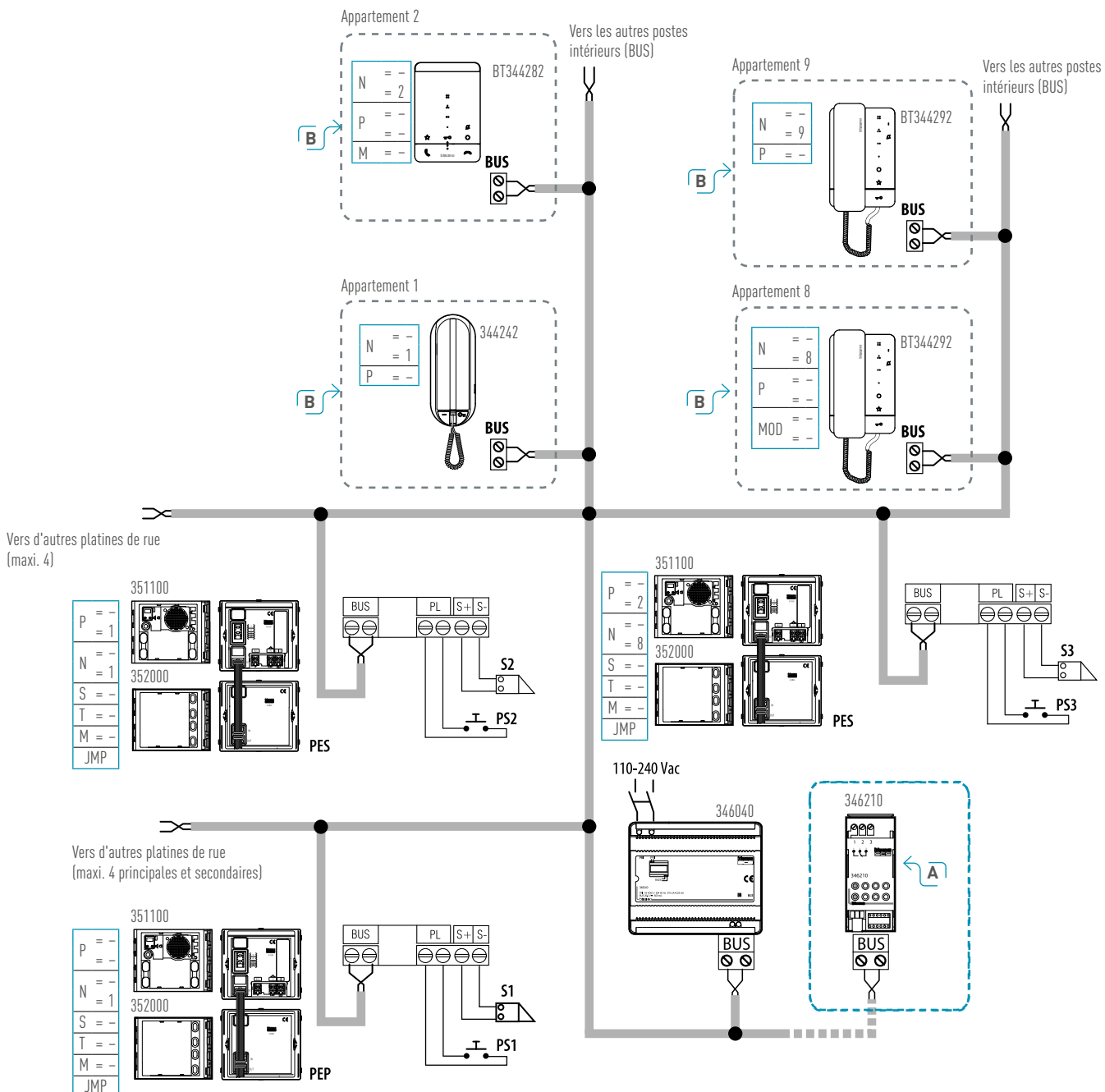

► Une ou plusieurs platines audio

Produit	Description
351100	Module audio Sfera
352000	Module boutons-poussoirs Sfera
S1	Gâche électrique 18 V 4 A impulsifs - 250 mA entretien (30 Ω max.)
PEP	Platine de rue principale
BT344292	Poste audio Classe 100 à combiné
BT344282	Poste audio Classe 100 mains libres
344232	Poste audio Sprint L2 à combiné
BT346050	Alimentation
346210	Relais BUS
PS1	Poussoir d'ouverture de serrure



■ Mettre l'installation **hors tension** pendant la codification et l'insertion des cavaliers de codification. Pour modifier une codification, couper puis remettre le courant après une minute environ.

A L'utilisation du relais réf. 346210 est nécessaire uniquement pour la fonction lumière d'escalier et les activations génériques (se reporter à la notice technique du produit sur legrand.fr).

B Pour la pose des platines de rue, il est possible d'utiliser les platines de rue Sfera à boutons-poussoirs avec le module électronique Sfera audio ou le module à défilement de noms.



* Raccorder impérativement la diode de type 1N4007 livrée avec le clavier Tercode réf. 005311.

Exemple pour la configuration des platines de rue

	P	N	T	S
PE0	-	-	1	-
PE1	-	1	-	-
PE2	-	2	-	-
---	-	-	1	-
PE8	-	8	-	-

N = le numéro du premier appartement que la platine de rue peut appeler. Pour la configuration de **T**, **S** et **M**, se référer aux notices des produits correspondants sur legrand.fr.

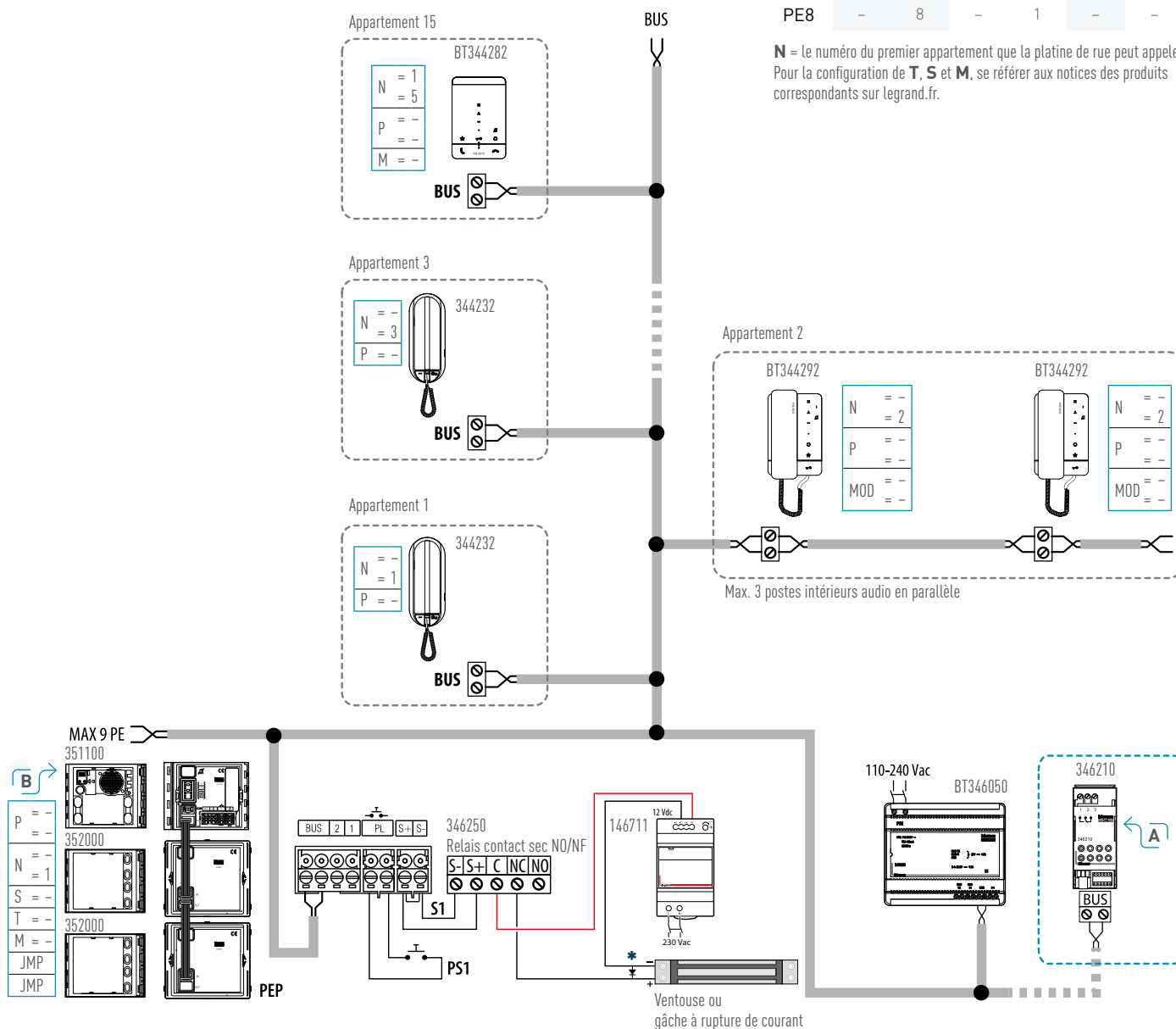

► **Installation pour une villa, 1 platine audio et 5 postes en parallèle et intercommunication**

Produit	Description
BT343071	Platine de rue audio Linea 3000
S	Gâche électrique 18 V 4 A impulsifs - 250 mA entretien (30 Ω max.)
BT344292	Poste audio Classe 100 à combiné
346040	Alimentation
PS	Poussoir d'ouverture de serrure

Exemple pour la configuration des platines de rue

	P	N	T	S	
PE0	-	-	1	-	9
PE1	-	1	-	-	9
PE2	-	2	-	-	9
---	-	-	1	-	9
PE8	-	8	-	-	9



■ Mettre l'installation **hors tension** pendant la codification et l'insertion des cavaliers de codification. Pour modifier une codification, couper puis remettre le courant après une minute environ.

■ La fonction intercommunication est fonctionnelle même si la platine de rue n'est pas raccordée.

A Pour la platine de rue, il est possible d'utiliser les platines à boutons-poussoir des gammes SFERA, Linea 3000 ou Linea 300

B S=9 permet d'effectuer un appel général à tous les postes intérieurs.

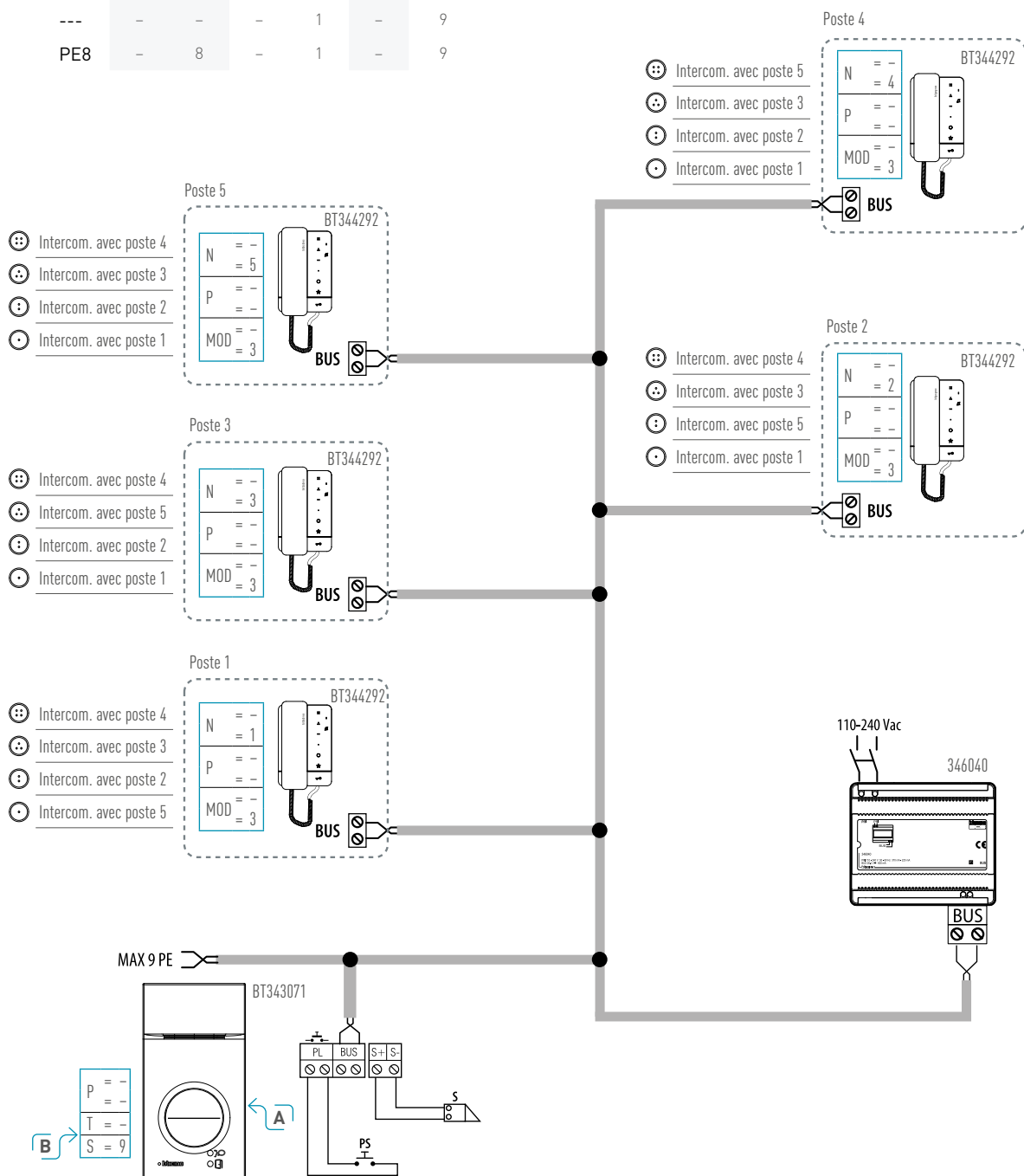

► Installation pour deux logements, 1 platine de rue audio et 3 postes intérieurs audio par appartement avec fonction "intercommunication entre appartements"

Produit	Description
351100	Module audio Sfera
BT344282	Poste audio Classe 100 mains libres
346040	Alimentation
346210	Relais BUS
PEP	Platine de rue principale
PS	Poussoir d'ouverture de serrure
S	Gâche électrique 18 V 4 A impulsifs - 250 mA entretien (30 Ω max.)



■ Mettre l'installation **hors tension** pendant la codification et l'insertion des cavaliers de codification. Pour modifier une codification, couper puis remettre le courant après une minute environ.

■ La fonction intercommunication est fonctionnelle même si la platine de rue n'est pas raccordée.

■ La fonction Intercommunication entre postes permet d'appeler des postes du même ou d'un autre appartement.

A L'utilisation du relais réf. 346210 est nécessaire uniquement pour la fonction lumière d'escalier et les activations génériques (se reporter à la notice technique du produit sur legrand.fr).

B Pour l'installation de postes intérieurs autres que ceux indiqués sur les schémas, veuillez vous référer à la section « **LES POSTES INTÉRIEURS** ».

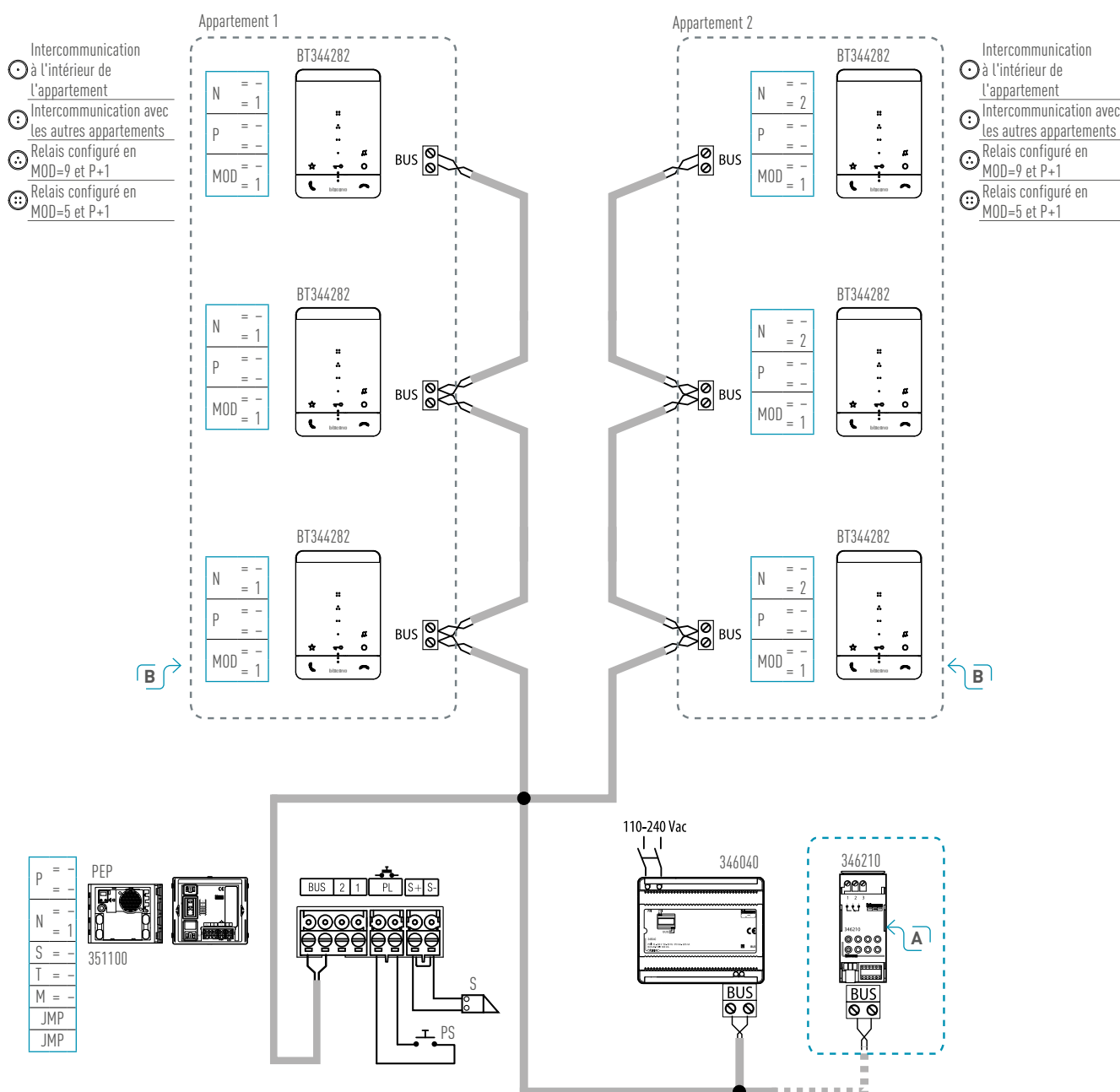

► Une ou plusieurs platines de rue audio principales avec micro-HP universel

Dans les installations à plus de 8 poussoirs, il est nécessaire d'ajouter à la réf. 346991 la réf. 346992 tous les 8 poussoirs ; le raccordement s'effectue grâce au multicâble et 2 connecteurs fournis avec la réf. 346992. Le schéma ci-dessous représente le câblage interne entre le micro-Hp réf. 346991, une ou plusieurs extensions réf. 346992 et les poussoirs dans les installations > à 8 postes intérieurs.

Exemple de configurations de platines de rue

	P	N	T	S
PE0	-	-	1	-
PE1	-	1	-	-
PE2	-	2	-	-
---	-	-	1	-

N = premier appartement que la platine de rue peut appeler

Produit	Description
336842	Transformateur
BT344292	Poste audio Classe 100 à combiné
BT346050	Alimentation
346040	Alimentation
346230	Relais
346991	Module haut-parleur universel
346992	Module d'extension
PEP	Platine de rue principale
PS1	Poussoir d'ouverture de serrure
S1	Gâche électrique

Limites d'installation	avec BT346050	avec 346040
	Nombre maximal de boutons-poussoirs d'appel	56
Nombre maximal d'extensions	6	2



■ Mettre l'installation **hors tension** pendant la codification et l'insertion des cavaliers de codification. Pour modifier une codification, couper puis remettre le courant après une minute environ.

A L'utilisation du relais est nécessaire pour disposer de la fonction ouverture de serrure (se référer à la fiche technique).

B Pour l'installation de postes intérieurs autres que ceux indiqués sur les schémas, veuillez vous référer au chapitre « LES POSTES INTÉRIEURS ».

C Le fil commun d'un groupe de poussoirs de la platine de rue doit être raccordé à la borne C de chaque produit qui gère ce groupe (réf 346991 ou 346992).

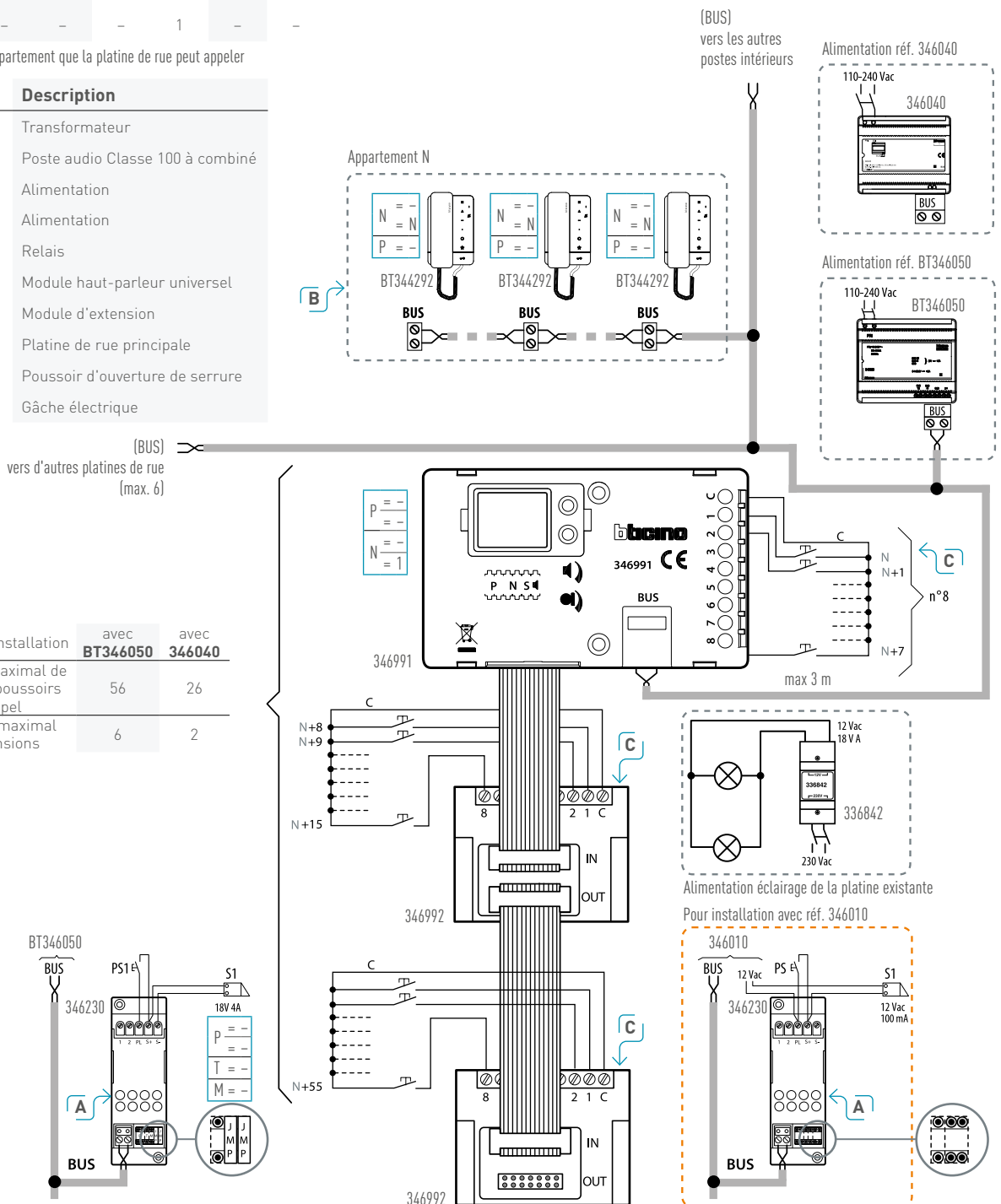

► Une platine de rue vidéo principale et une colonne montante avec câblage de dérivateurs d'étage

Produit	Description
308040	Platine de rue Linea 300
BT344662	Poste vidéo Classe 100 Basique
BT344282	Poste audio Classe 100 mains libres
BT346050	Alimentation
346210	Relais BUS
346841	Dérivateur d'étage
PEP	Platine de rue principale
PS	Poussoir d'ouverture de serrure
S	Gâche électrique 18 V 4 A impulsifs - 250 mA entretien (30 Ω max.)

Configurations possibles

- 1 Platine de rue vidéo, max. 2 colonnes montantes sur le BUS PI réf. BT346050
- 2 Platinas de rue vidéo, max. 1 colonne montante sur le BUS PI réf. BT346050



■ Mettre l'installation **hors tension** pendant la codification et l'insertion des cavaliers de codification. Pour modifier une codification, couper puis remettre le courant après une minute environ.

A L'utilisation du relais est nécessaire uniquement pour la fonction lumière d'escalier et les activations génériques (veuillez vous référer à la page Codification du relais).

B La réalisation de la platine de rue peut s'effectuer indifféremment avec les platines SFERA, LINEA 300 ou à défilement de noms. Pour l'installation de platines de rue autres que celles indiquées sur les schémas, veuillez vous référer au chapitre « **LES PLATINES DE RUE** ».

C Mettre sur ON le micro-interrupteur situé à l'arrière du poste audio ou vidéo qui est en fin de ligne.

D Pour l'installation de postes intérieurs autres que ceux indiqués sur les schémas, veuillez vous référer au chapitre « **LES POSTES INTÉRIEURS** ».



* Raccorder impérativement la diode de type 1N4007 livrée avec le clavier Tercode réf. 005311.

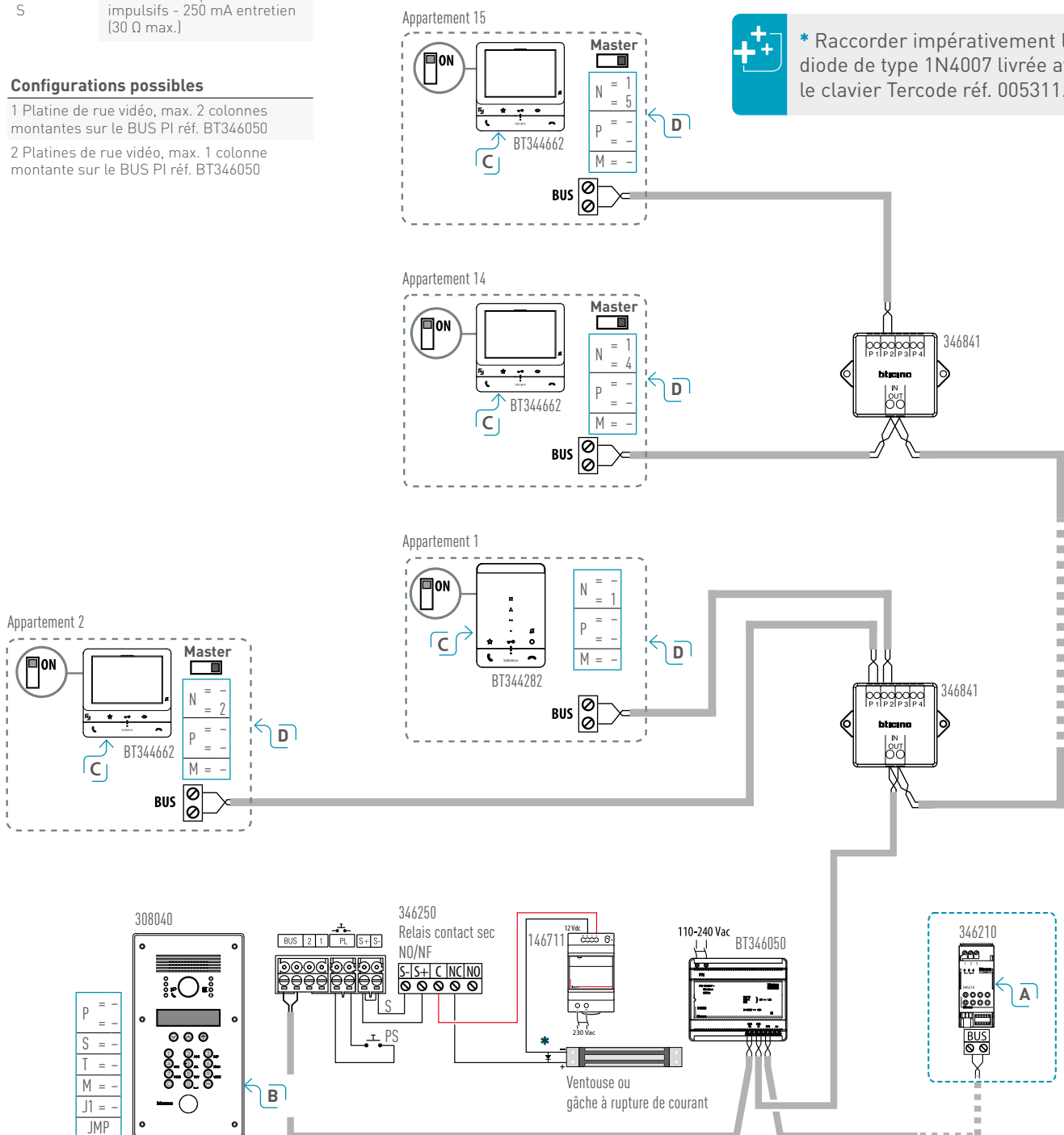

► Une platine de rue vidéo principale et 2 colonnes montantes avec câblage de dérivateurs d'étage

SCHÉMAS DE CÂBLAGE

Produit	Description
351300	Module audio/vidéo Sfera
352500	Module à défilement de noms Sfera
BT344292	Poste audio Classe 100 à combiné
BT344662	Poste vidéo Classe 100 Basique
BT346050	Alimentation
346210	Relais BUS
PEP	Platine de rue principale
PS	Poussoir d'ouverture de serrure
S	Gâche électrique 18 V 4 A impulsifs - 250 mA entretien (30 Ω max.)



■ Mettre l'installation **hors tension** pendant la codification et l'insertion des cavaliers de codification. Pour modifier une codification, couper puis remettre le courant après une minute environ.

A L'utilisation du relais est nécessaire uniquement pour la fonction lumière d'escalier et les activations génériques (veuillez vous référer à la page Codification du relais).

B La réalisation de la platine de rue peut s'effectuer indifféremment avec les platines SFERA, LINEA 300 ou à défilement de noms. Pour l'installation de platines de rue autres que celles indiquées sur les schémas, veuillez vous référer au chapitre « **LES PLATINES DE RUE** ».

C Mettre sur ON le micro-interrupteur situé à l'arrière du poste audio ou vidéo qui est en fin de ligne.

D Pour l'installation de postes intérieurs autres que ceux indiqués sur les schémas, veuillez vous référer au chapitre « **LES POSTES INTÉRIEURS** ».

Configurations possibles

1 Platine de rue vidéo, 2 colonnes montantes sur le BUS PI réf. BT346050

2 Platines de rue vidéo, 1 colonne montante sur le BUS PI réf. BT346050

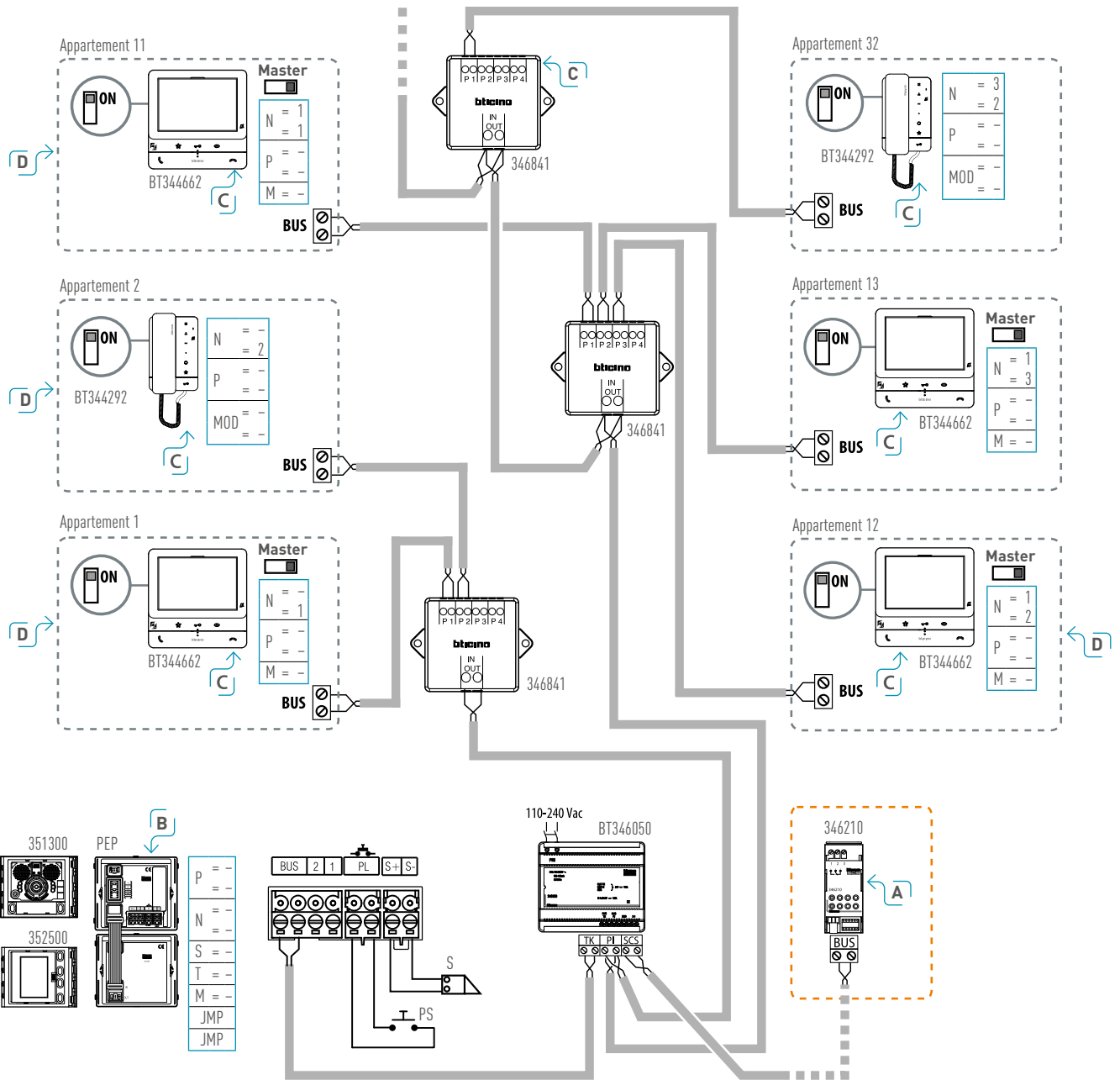

► Deux platines de rue vidéo principales et 1 colonne montante avec câblage entrée-sortie

Produit	Description
351300	Module audio/vidéo Sfera
352100	Module boutons-poussoirs Sfera
344502	Poste vidéo Classe 100
BT344662	Poste vidéo Classe 100 Basique
BT346050	Alimentation
346210	Relais BUS
PEP1 - PEP2	Platine de rue principale
PS1 - PS2	Poussoir d'ouverture de serrure
S1 - S2	Gâche électrique 18 V 4 A impulsifs - 250 mA entretien (30 Ω max.)

Configurations possibles

1 Platine de rue vidéo, 2 colonnes montantes sur le BUS PI réf. BT346050

2 Platines de rue vidéo, 1 colonne montante sur le BUS PI réf. BT346050

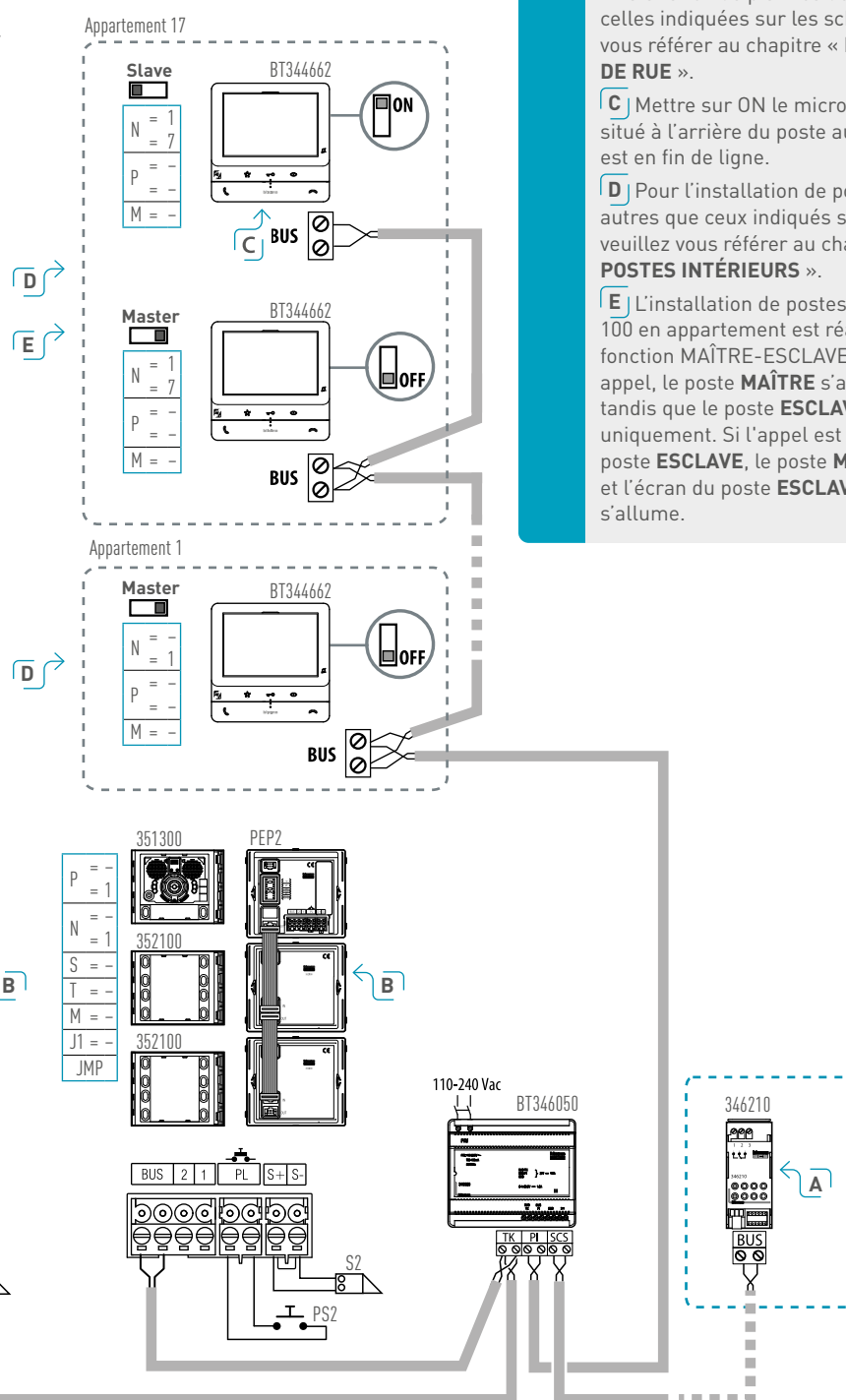

■ Mettre l'installation **hors tension** pendant la codification et l'insertion des cavaliers de codification. Pour modifier une codification, couper puis remettre le courant après une minute environ.

A L'utilisation du relais est facultatif pour la fonction lumière d'escalier et les activations génériques.

B La réalisation de la platine de rue peut s'effectuer indifféremment avec les platines SFERA, LINEA 300 ou à défilement de noms, comme platine principale ou comme platine secondaire. Pour l'installation de platines de rue autres que celles indiquées sur les schémas, veuillez vous référer au chapitre « **LES PLATINES DE RUE** ».

C Mettre sur ON le micro-interrupteur situé à l'arrière du poste audio ou vidéo qui est en fin de ligne.

D Pour l'installation de postes intérieurs autres que ceux indiqués sur les schémas, veuillez vous référer au chapitre « **LES POSTES INTÉRIEURS** ».

E L'installation de postes vidéo CLASSE 100 en appartement est réalisable avec la fonction MAÎTRE-ESCLAVE. Lors d'un appel, le poste **MAÎTRE** s'allume et sonne, tandis que le poste **ESCLAVE** sonne uniquement. Si l'appel est décroché sur le poste **ESCLAVE**, le poste **MAÎTRE** s'éteint et l'écran du poste **ESCLAVE** répondant s'allume.

► **Deux platines vidéo principales avec alimentation supplémentaire et câblage en étoile**

SCHÉMAS DE CÂBLAGE

Produit	Description
351300	Module audio/vidéo Sfera
352000	Module boutons-poussoirs Sfera
352500	Module à défilement de noms Sfera
353000	Module clavier codé Sfera
BT344662	Poste vidéo Classe 100 Basique
BT346050	Alimentation
346020	Alimentation supplémentaire
346210	Relais BUS
346841	Dérivateur d'étage
PEP1 - PEP2	Platine de rue principale
PS1 - PS2	Poussoir d'ouverture de serrure
S1 - S2	Gâche électrique 18 V 4 A impulsifs - 250 mA entretien (30 Ω max.)

- Mettre l'installation **hors tension** pendant la codification et l'insertion des cavaliers de codification. Pour modifier une codification, couper puis remettre le courant après une minute environ.
- Ⓐ L'utilisation du relais est nécessaire uniquement pour la fonction lumière d'escalier et les activations génériques.
- Ⓑ Pour l'installation de postes intérieurs autres que ceux indiqués sur les schémas, veuillez vous référer au chapitre « **LES POSTES INTÉRIEURS** ».
- Ⓒ Mettre sur ON le micro-interrupteur situé à l'arrière du poste audio ou vidéo qui est en fin de ligne.

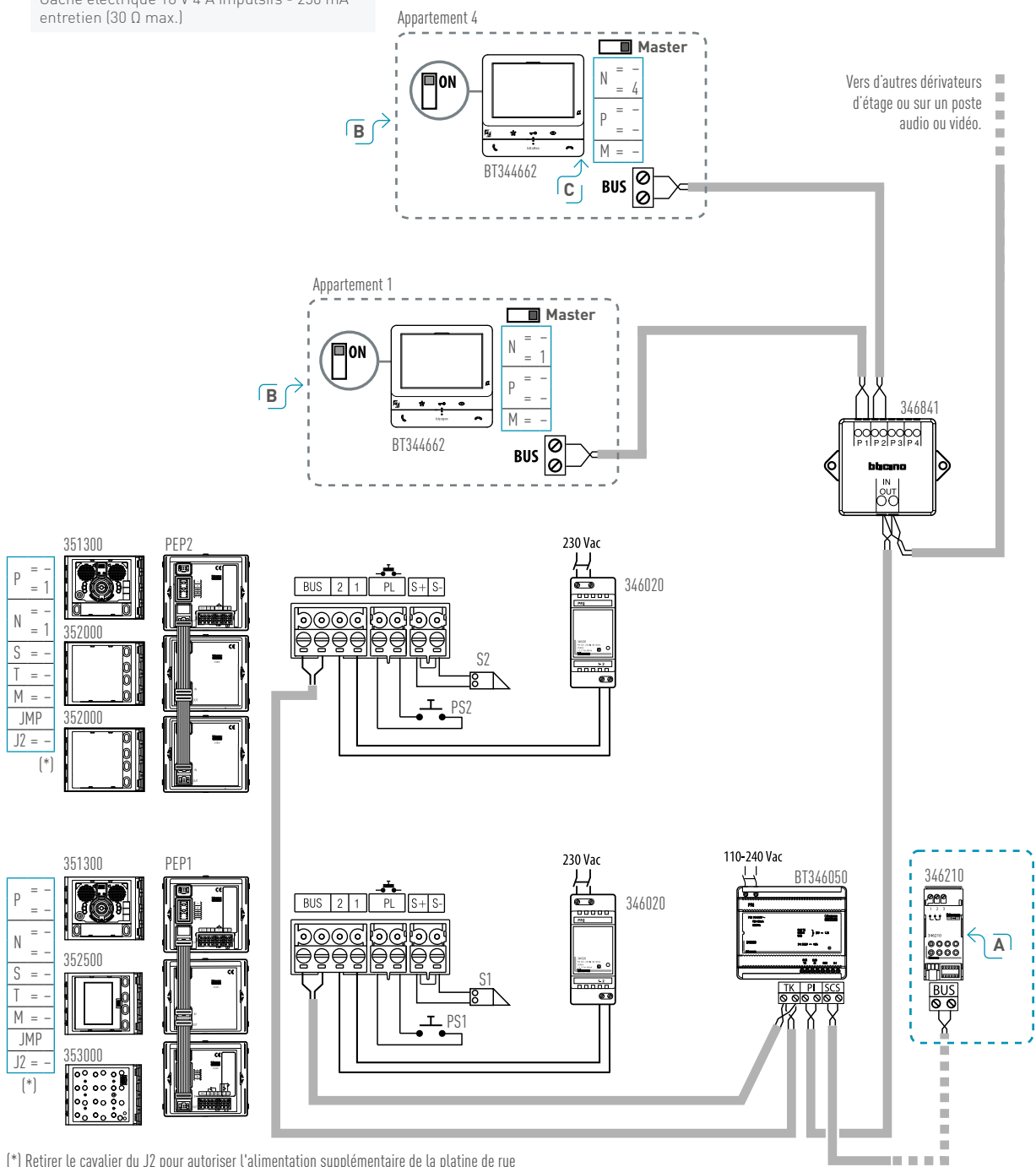

► Installation pour une villa, 1 platine vidéo et 5 postes intérieurs en parallèle et intercommunication

Produit	Description
351300	Module audio/vidéo Sfera
BT344672	Poste vidéo Classe 100 Évolué
BT346050	Alimentation
346210	Relais BUS
PEP	Platine de rue principale
PS	Poussoir d'ouverture de serrure
S	Gâche électrique 18 V 4 A impulsifs - 250 mA entretien (30 Ω max.)
PI	Poste intérieur



- Codifier les postes intérieurs à partir de N = 1
- Mettre l'installation **hors tension** pendant la codification et l'insertion des cavaliers de codification. Pour modifier une codification, couper puis remettre le courant après une minute environ.
- La fonction intercommunication est effective même si la platine de rue n'est pas raccordée.

A L'utilisation du relais est nécessaire uniquement pour la fonction lumière d'escalier et les activations génériques.

B La réalisation de la platine de rue peut s'effectuer indifféremment avec les platines à boutons-poussoirs SFERA, LINEA 300 ou LINEA 3000. Pour l'installation de platines de rue autres que celles indiquées sur les schémas, veuillez vous référer au chapitre « **LES PLATINES DE RUE** ».

C Mettre sur ON le micro-interrupteur situé sur le poste audio ou vidéo qui est en fin de ligne.

D Prévoir un cavalier « 9 » à insérer dans S sur le micro-Hp pour l'appel général ; les postes intérieurs sonnent comme avec S = 0 ; ne pas insérer de cavaliers dans N de la platine de rue.

E Pour l'installation de postes intérieurs autres que ceux indiqués sur les schémas, veuillez vous référer au chapitre « **LES POSTES INTÉRIEURS** ».

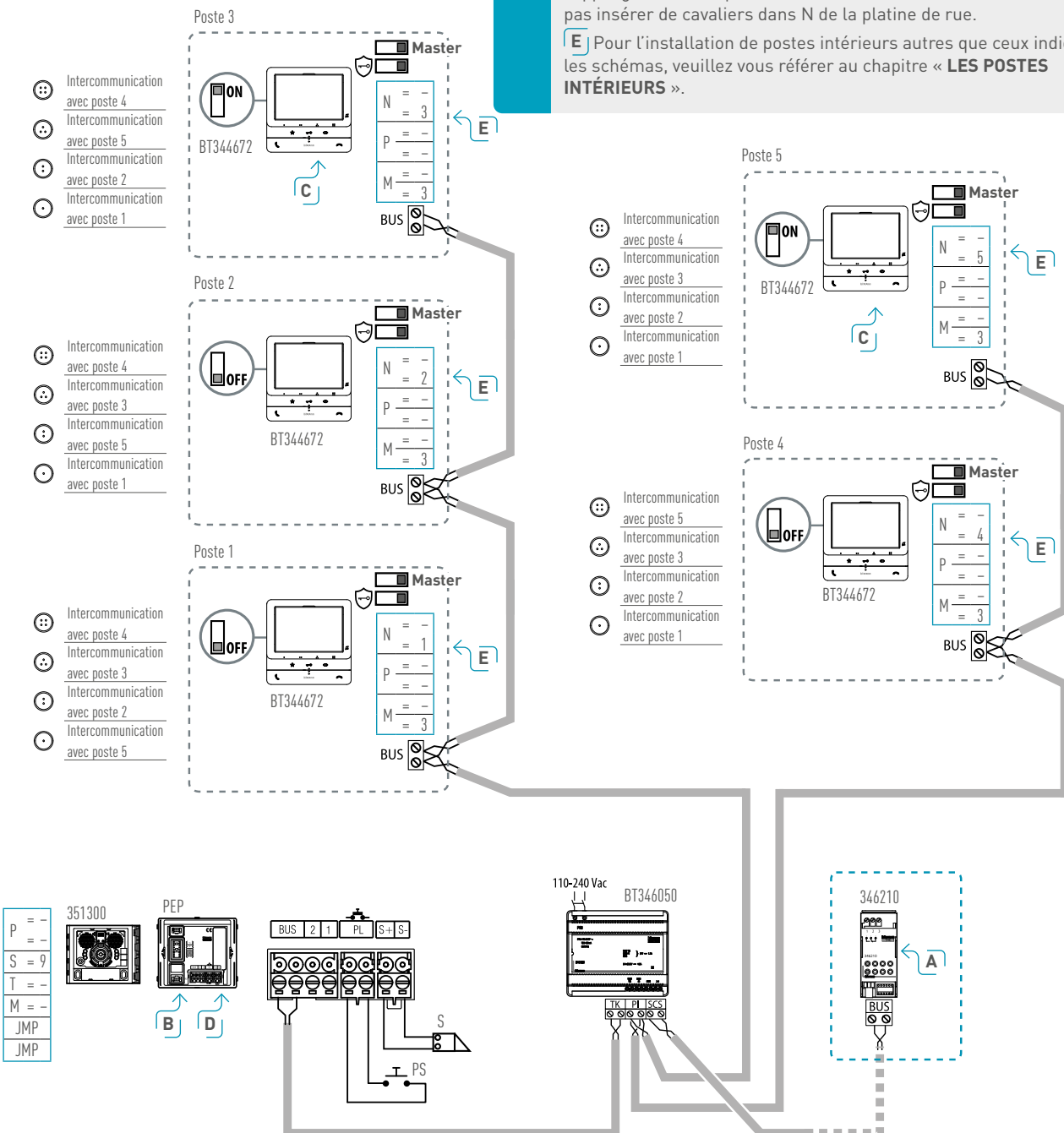

► Installation pour deux logements, 1 platine de rue et 3 postes intérieurs par logement, avec fonction "intercommunication entre appartements"

Produit	Description
BT343081	Platine de rue vidéo Linea 3000
BT344672	Poste vidéo Classe 100 Évolué
BT346050	Alimentation
346210	Relais BUS
PEP	Platine de rue principale
PS	Poussoir d'ouverture de serrure
S	Gâche électrique 18 V 4 A impulsifs - 250 mA entretien (30 Ω max.)

- ! Mettre l'installation **hors tension** pendant la codification et l'insertion des cavaliers de codification. Pour modifier une codification, couper puis remettre le courant après une minute environ.
- Il est possible d'installer jusqu'à 3 postes CLASSE 100 par logement en mode MAÎTRE-ESCLAVE. Lors d'un appel, le poste MAÎTRE s'allume et sonne, tandis que le poste ESCLAVE sonne uniquement. Si l'appel est décroché sur le poste ESCLAVE, le poste MAÎTRE s'éteint et l'écran du poste ESCLAVE répondant s'allume.
- A** Mettre sur ON le micro-interrupteur situé sur le poste audio ou vidéo qui est en fin de ligne.
- B** Pour l'installation de postes intérieurs autres que ceux indiqués sur les schémas, veuillez vous référer au chapitre « LES POSTES INTÉRIEURS ».
- C** L'utilisation du relais est nécessaire uniquement pour la fonction lumière d'escalier et les activations génériques.
- D** Déplacer le curseur sur position 2 pour activer 2 boutons-poussoirs d'appel (2 maisons avec entrée commune).

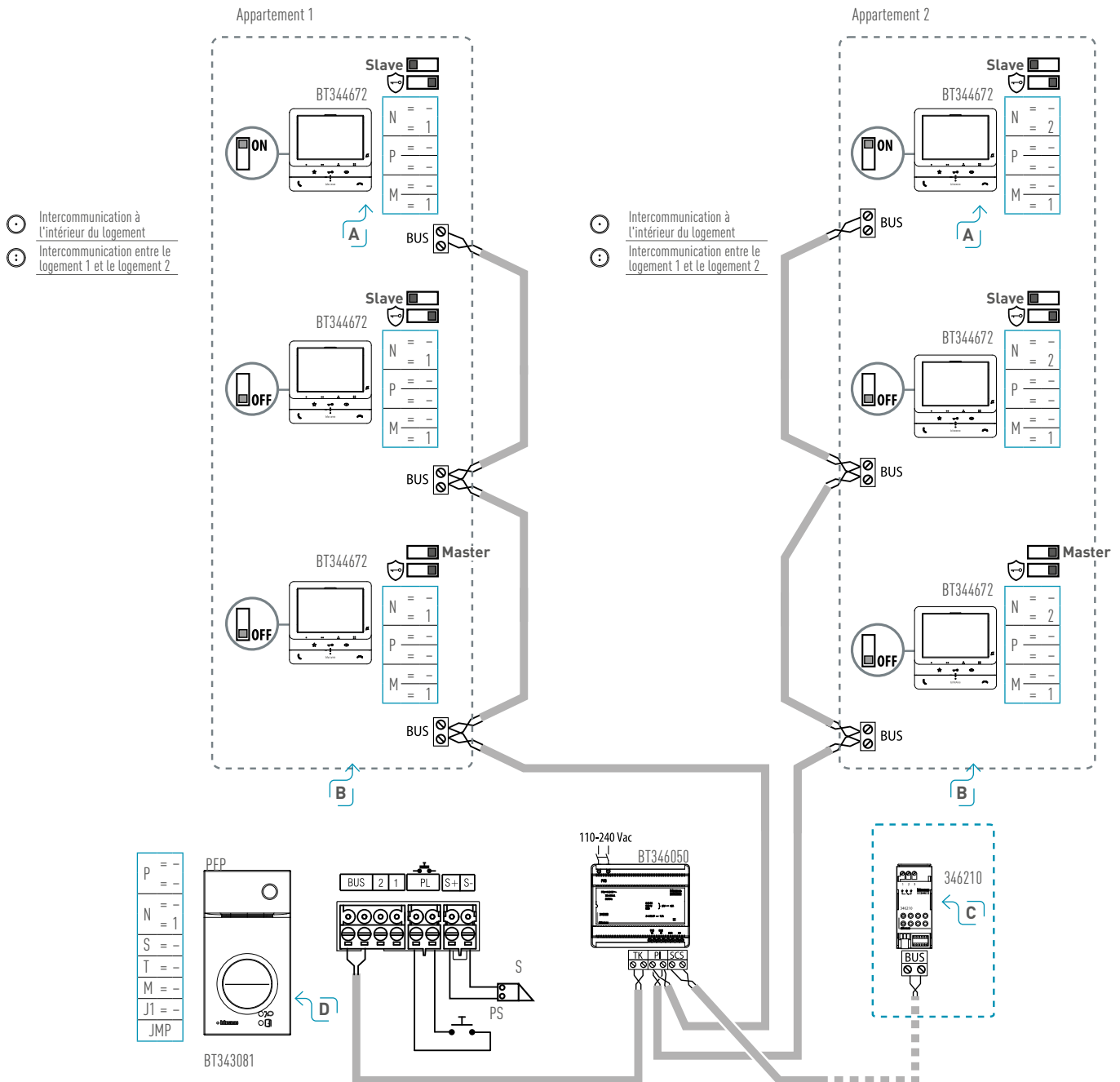

► Intercommunication d'appartements sans l'interface réf. 346850

Produit	Description
351300	Module audio/vidéo Sfera
352000	Module boutons-poussoirs Sfera
BT344292	Poste audio Classe 100 à combiné
BT344672	Poste vidéo Classe 100 Évolué
BT346050	Alimentation
346210	Relais BUS
PEP	Platine de rue principale
PS	Poussoir d'ouverture de serrure
S	Gâche électrique 18 V 4 A impulsifs - 250 mA entretien (30 Ω max.)

L'intercommunication en appartement est inactive lors d'un appel de la platine de rue (même adressé à un autre appartement). Une seule intercommunication est possible dans tout le système (utiliser l'interface d'appartement réf. 346850 pour plusieurs intercommunications simultanées).

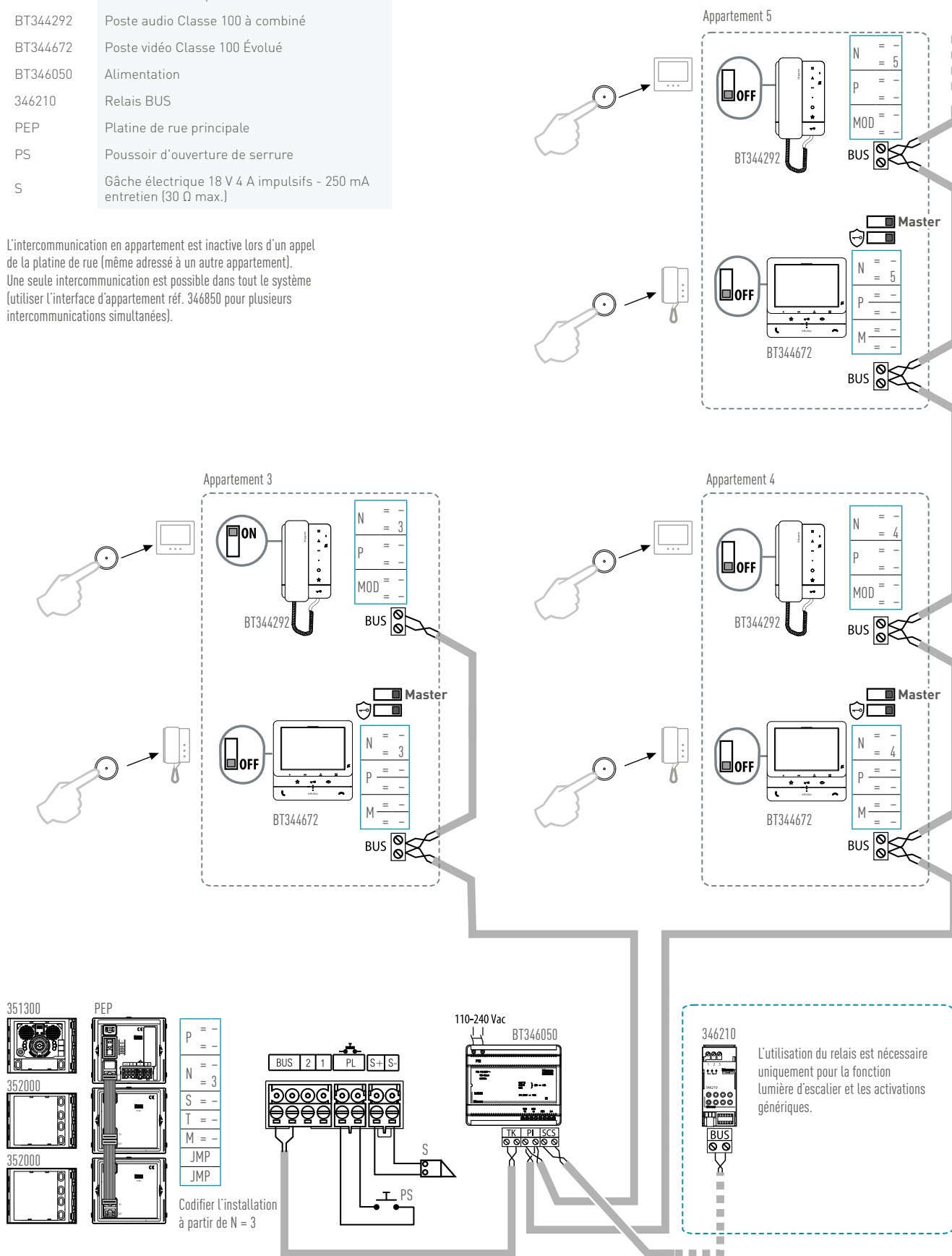

► Installation collective avec 1 platine de rue vidéo principale, 2 colonnes montantes et intercommunication entre appartements

Produit	Description
351100	Module audio Sfera
352000	Module boutons-poussoirs Sfera
352400	Module caméra Jour/Nuit Sfera
BT344672	Poste vidéo Classe 100 Évolué
BT346050	Alimentation
346210	Relais BUS
PEP	Platine de rue principale
PS	Poussoir d'ouverture de serrure
S	Gâche électrique 18 V 4 A impulsifs - 250 mA entretien (30 Ω max.)

- ! Mettre l'installation **hors tension** pendant la codification et l'insertion des cavaliers de codification. Pour modifier une codification, couper puis remettre le courant après une minute environ.
- Les appels depuis la platine de rue ont la priorité par rapport aux appels en intercommunication et y mettent fin.
- A** L'utilisation du relais est nécessaire uniquement pour la fonction lumière d'escalier et les activations génériques.
- B** Mettre sur ON le micro-interrupteur situé à l'arrière du poste audio ou vidéo de la ligne de chaque appartement.
- C** Pour l'installation de postes intérieurs autres que ceux indiqués sur les schémas, veuillez vous référer au chapitre « **LES POSTES INTÉRIEURS** ».

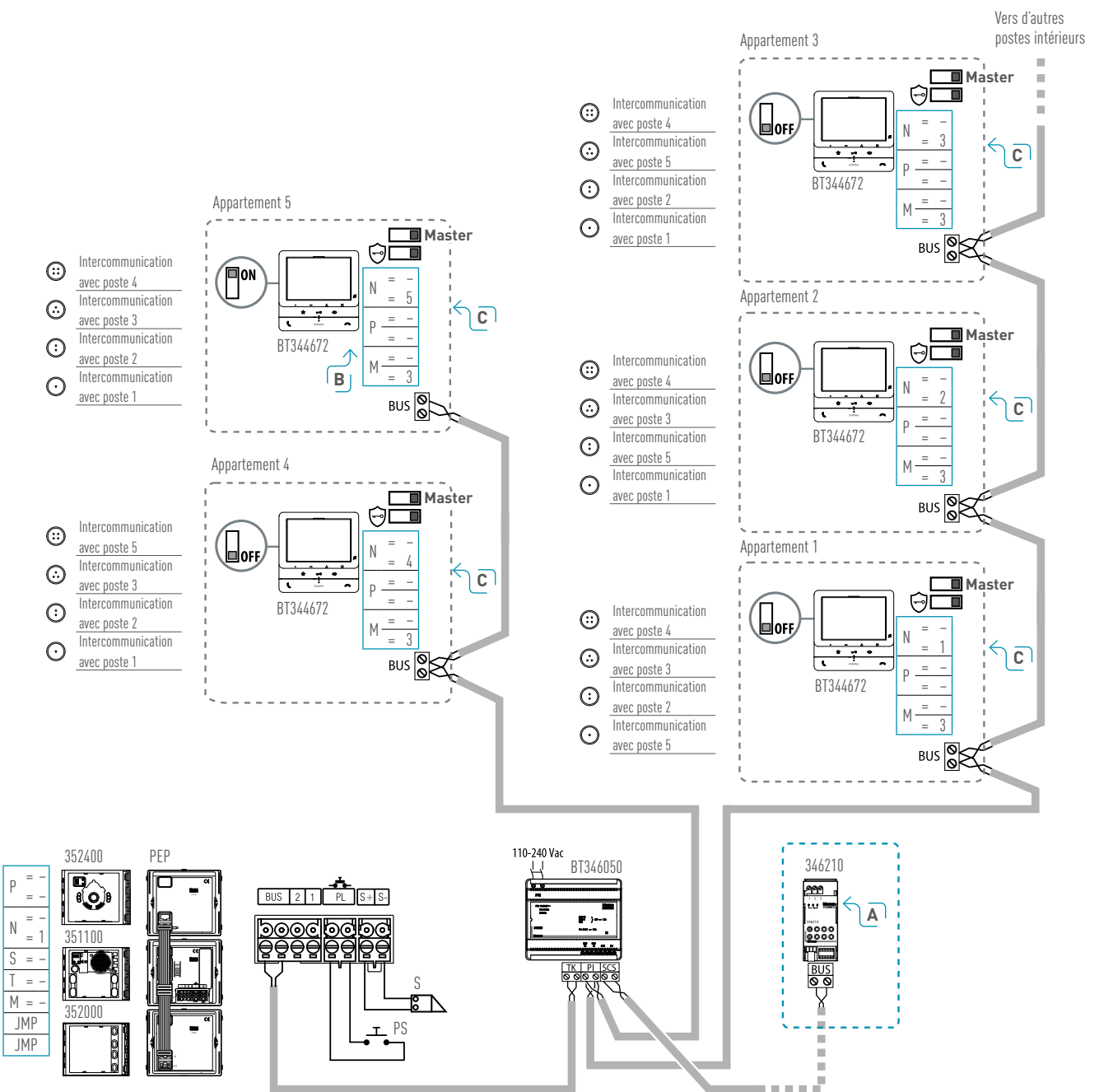

► Installation collective avec 4 platines/caméras et interfaces d'appartement

Capacité de raccordement

4 platines de rue vidéo, 4 colonnes montantes max. sur répartiteur audio/vidéo BUS réf. F441



■ Mettre l'installation **hors tension** pendant la codification et l'insertion des cavaliers de codification. Pour modifier une codification, couper puis remettre le courant après une minute environ.

A Pour l'installation de postes intérieurs autres que ceux indiqués sur les schémas, veuillez vous référer au chapitre « **LES POSTES INTÉRIEURS** ».

B Les platines de rue audio doivent faire partie des gammes SFERA, LINEA 300 ou Série 100, 200, 300. Elles doivent être câblées aux bornes de raccordement SCS du répartiteur modulaire audio-vidéo réf. F441.

C L'interface d'appartement doit être câblée comme un poste intérieur.

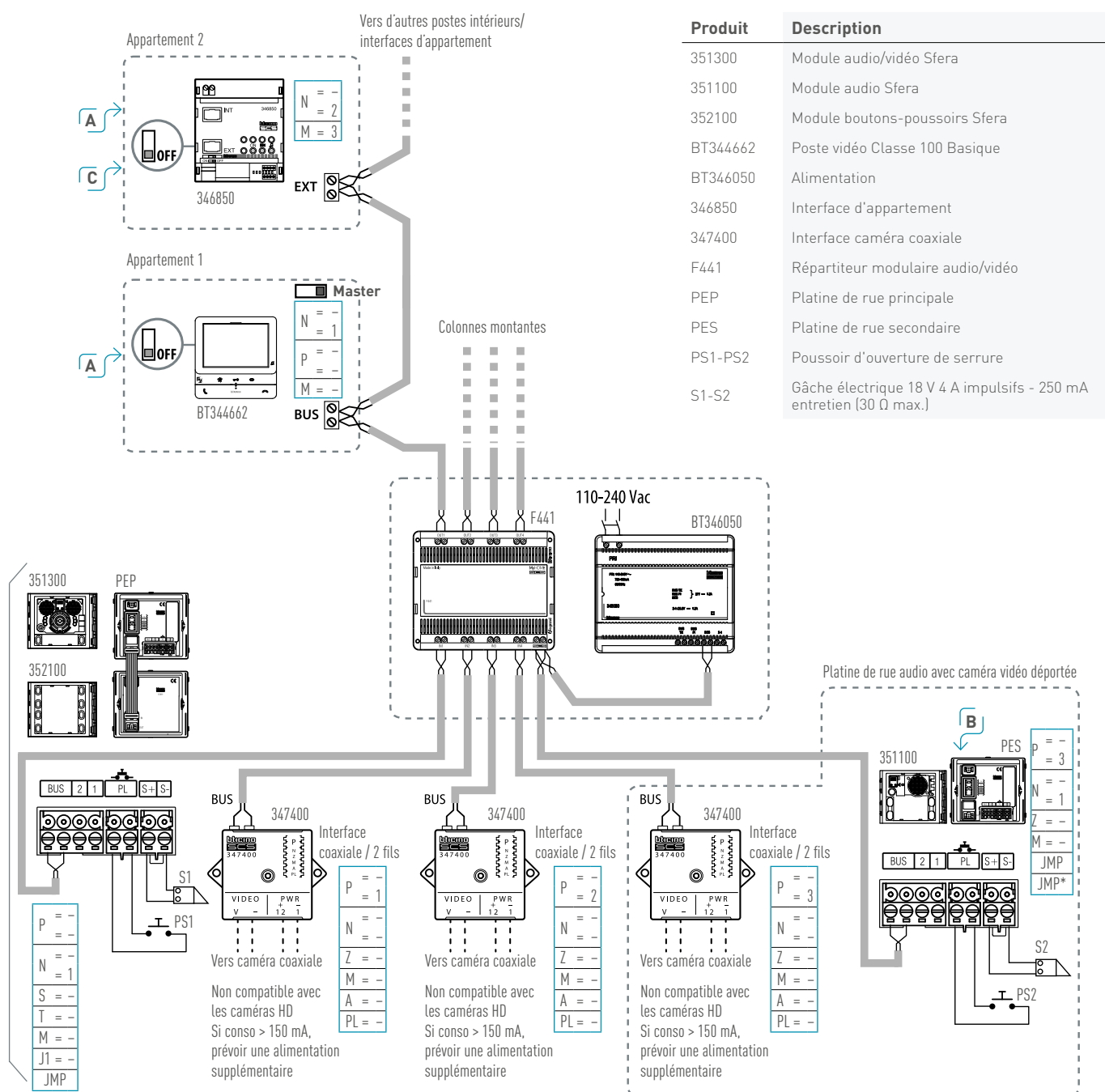

(*) À n'activer que si besoin de la double rangée de boutons-poussoirs

► Installation collective avec interface d'appartement 2 caméras et 1 platine de rue privées

Produit	Description
351300	Module audio/vidéo Sfera
BT344672	Poste vidéo Classe 100 Évolué
BT346050	Alimentation
346850	Interface d'appartement
F441	Répartiteur modulaire audio/vidéo
PEA	Platine d'appartement
PS	Poussoir d'ouverture de serrure
S	Gâche électrique 18 V 4 A impulsifs - 250 mA entretien (30 Ω max.)



- Codifier les platines d'appartement à partir de P = 1.
- Codifier les postes intérieurs d'appartement à partir de N = 1.
- Comme pour les installations à un seul logement, tous les postes intérieurs doivent être codifiés en tant que MAÎTRE. Le poste intérieur codifié avec N = 1 sonne et s'allume, tandis que les autres sonnent seulement. En répondant d'un poste intérieur dont l'écran est éteint, l'écran du poste intérieur codifié avec N = 1 s'éteint, et l'écran du poste concerné s'allume.

A La réalisation de la platine de rue peut s'effectuer indifféremment avec les platines à boutons-poussoirs SFERA, LINEA 300 ou LINEA 3000. Pour l'installation de platines de rue autres que celles indiquées sur les schémas, veuillez vous référer au chapitre « LES PLATINES DE RUE ».

B Pour l'installation de postes intérieurs autres que ceux indiqués sur les schémas, veuillez vous référer au chapitre « LES POSTES INTÉRIEURS ».

C Mettre sur ON le micro-interrupteur du poste se trouvant en fin de ligne.

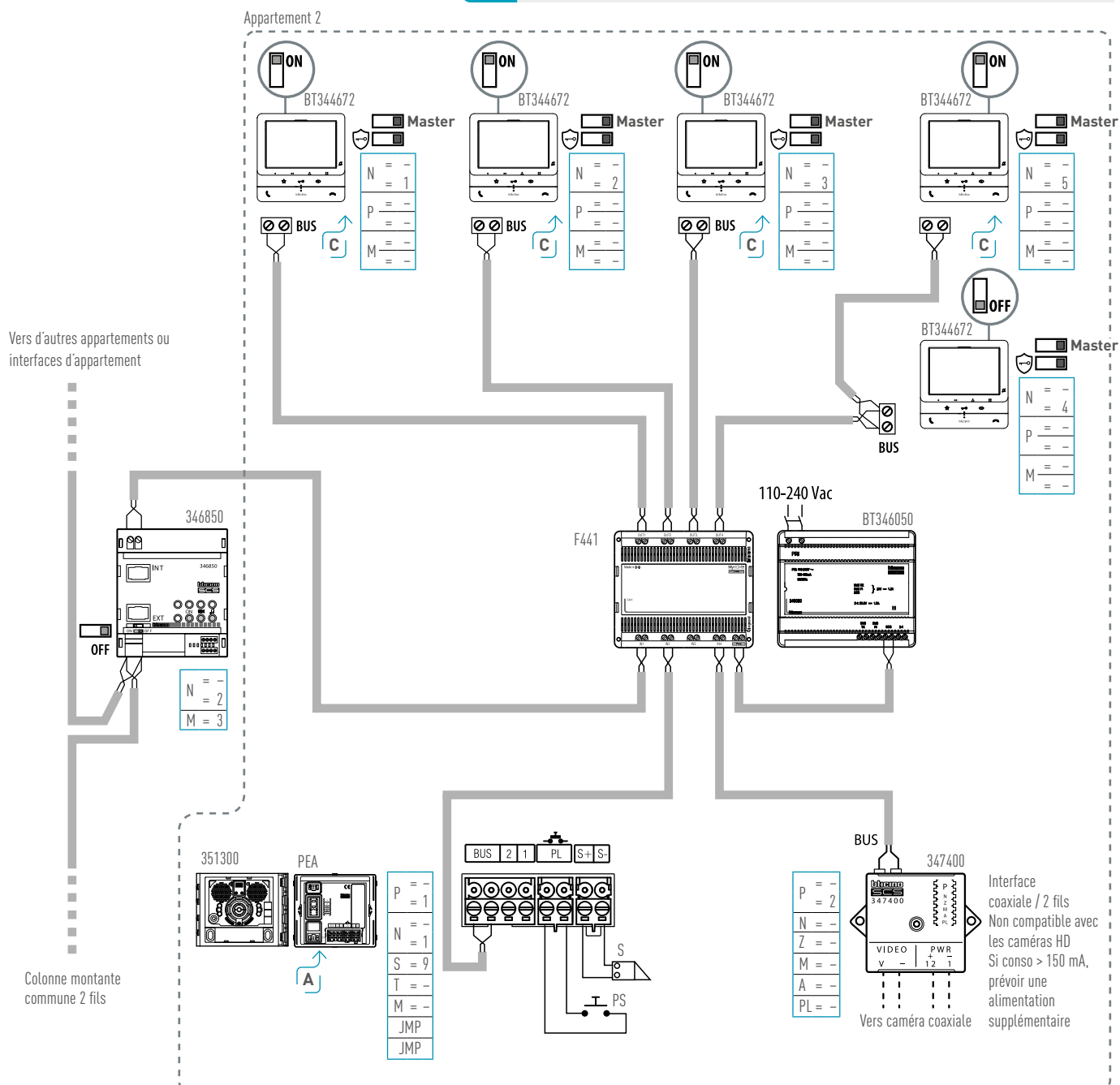

► Extension de ligne de la platine de rue avec la réf. 346851

Produit	Description
351300	Module audio/vidéo Sfera
BT346050	Alimentation
346851	Module d'extension d'installation
PEP	Platine de rue principale
PS	Poussoir d'ouverture de serrure
S	Gâche électrique 18 V 4 A impulsifs - 250 mA entretien (30 Ω max.)

■ Après le module d'extension de l'installation réf. 346851, 200 m de ligne B (interface réf. 346851 - poste intérieur le plus éloigné) sont disponibles. Il est possible d'installer au maximum 3 interfaces réf. 346850 et 346851 en cascade, dont seulement deux amplifieront le signal.

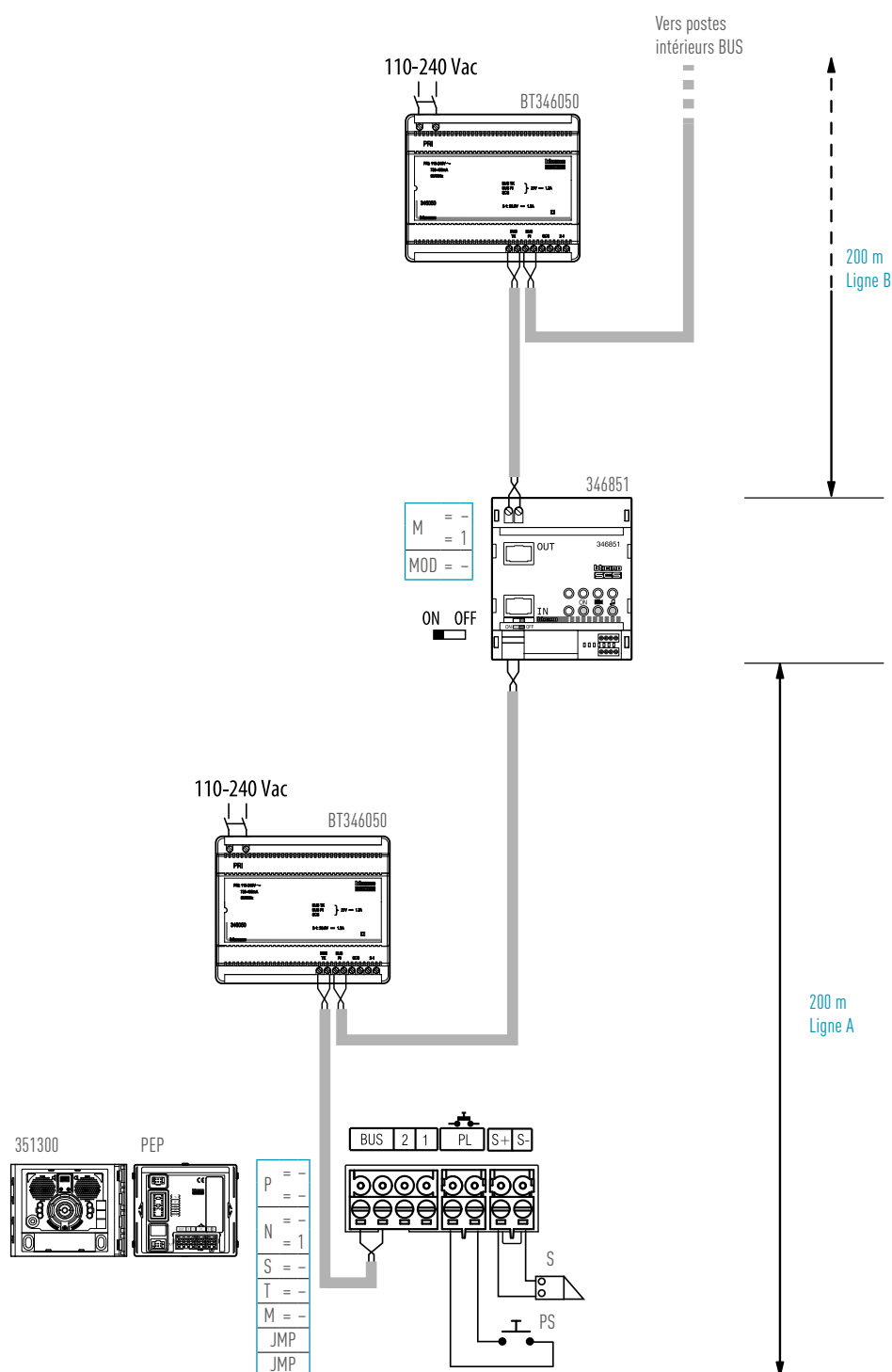

► **Installation collective avec 39 colonnes montantes indépendantes**

SCHÉMAS DE CÂBLAGE

Produit	Description
308040	Platine Linea 300
352400	Module caméra Jour/Nuit Sfera
351100	Module audio Sfera
352100	Module boutons-poussoirs Sfera
353000	Module clavier codé Sfera
BT344662	Poste vidéo Classe 100 Basique
BT346050	Alimentation
346850	Interface d'appartement
346851	Module d'extension d'installation
PEP	Platine de rue principale
PEM	Platine colonne montante
PS1 PS2 PS3 PS4	Poussoir d'ouverture de serrure
S1 S2 S3 S4	Gâche électrique 18 V 4 A impulsifs - 250 mA entretien (30 Ω max.)
F441	Répartiteur modulaire audio/vidéo

+ * Raccorder impérativement la diode de type 1N4007 livrée avec le clavier Tercode réf. 005311.

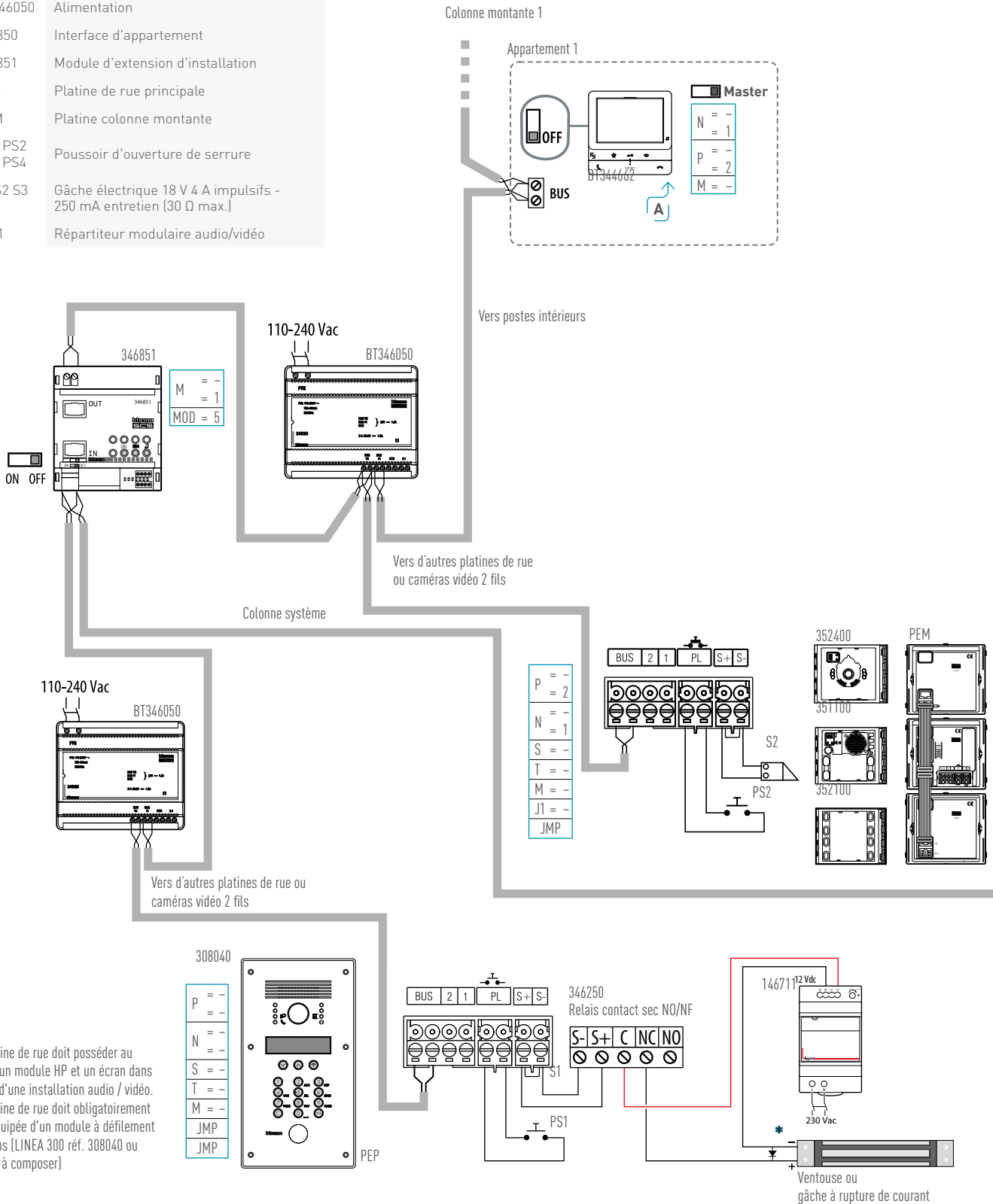

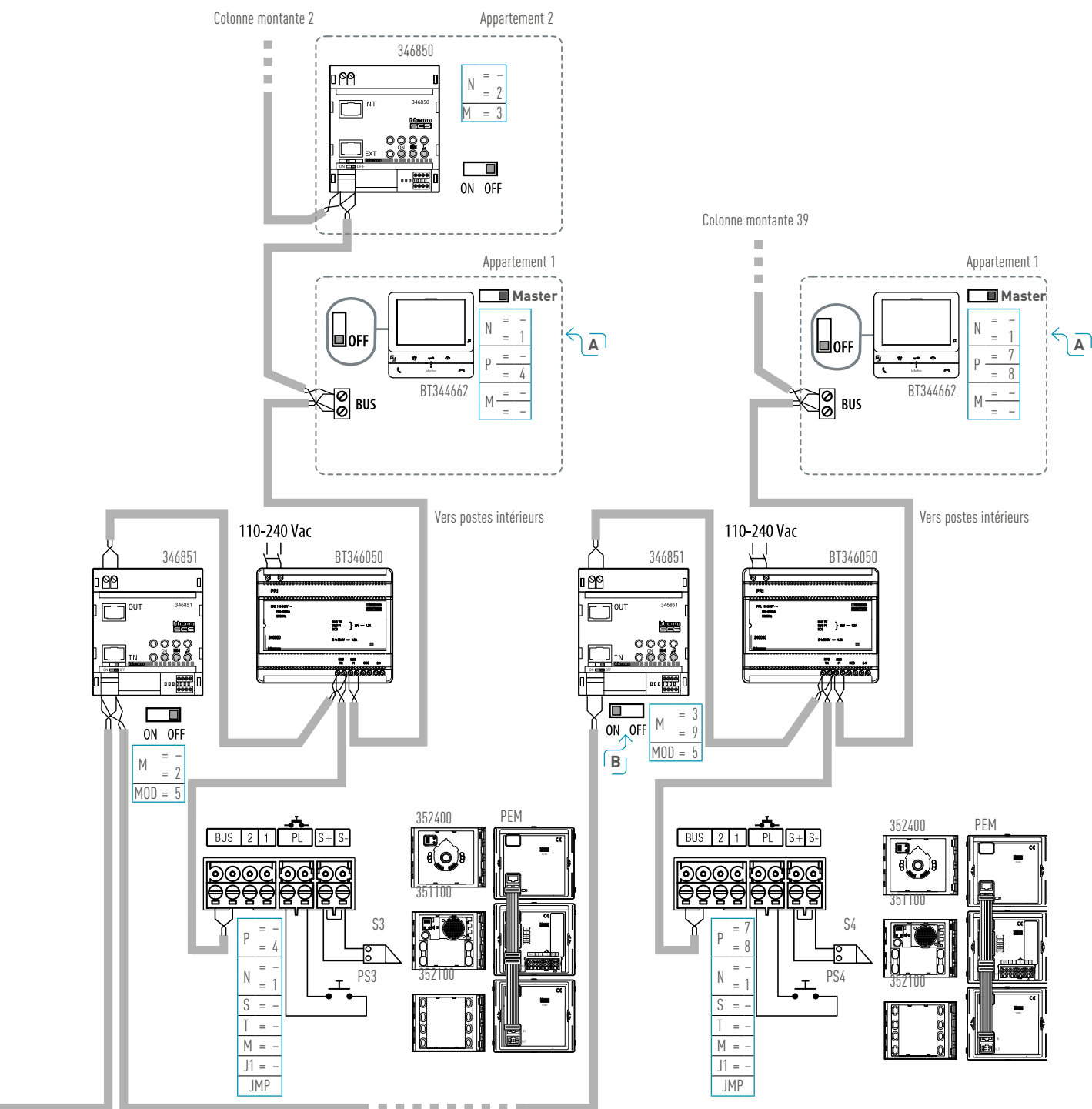

- Pour la platine de rue commune, les postes intérieurs de la colonne montante auront une adresse égale à (numéro de la colonne montante x 100) + numéro du poste intérieur.
Ex. : pour le poste 15 de la colonne montante 9, l'adresse est égale à (9 x 100) + 15 = 915.
- Codifier les postes intérieurs à partir de N = 1.
- Il est possible d'installer au maximum 3 interfaces réfs. 346850 et 346851 en cascade, dont deux seulement amplifieront le signal.
- A Pour l'installation de postes intérieurs autres que ceux indiqués sur les schémas, veuillez vous référer au chapitre « **LES POSTES INTÉRIEURS** ».
- B Mettre sur ON le micro-interrupteur de l'interface réf. 346851 qui se trouve en fin de ligne.

► Installation avec réf. 346851 pour doubler la ligne de la platine - 39 colonnes montantes indépendantes et interfaces d'appartement max.

SCHÉMAS DE CÂBLAGE

Produit	Description
308040	Platine Linea 300
351300	Module audio/vidéo Sfera
352500	Module à défilement de noms Sfera
BT344662	Poste vidéo Classe 100 Basique
BT346050	Alimentation
346850	Interface d'appartement
346851	Module d'extension d'installation
PEP	Platine de rue principale
PEM	Platine colonne montante
PS1-PS2	Poussoir d'ouverture de serrure
S1-S2	Gâche électrique 18 V 4 A impulsifs - 250 mA entretien (30 Ω max.)
F441	Répartiteur modulaire audio/vidéo

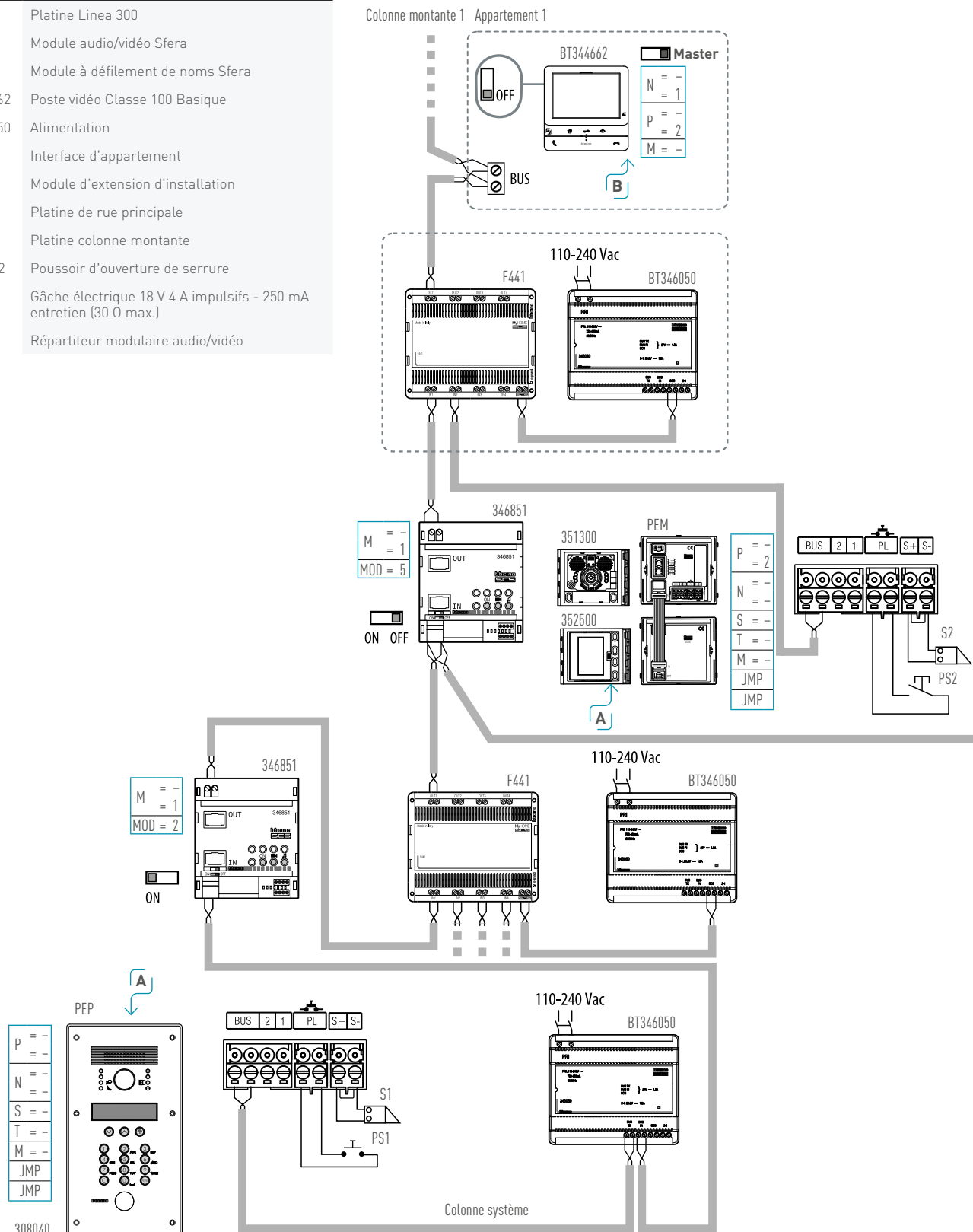

La platine de rue doit obligatoirement être réalisée avec un module d'appel à défilement de noms.

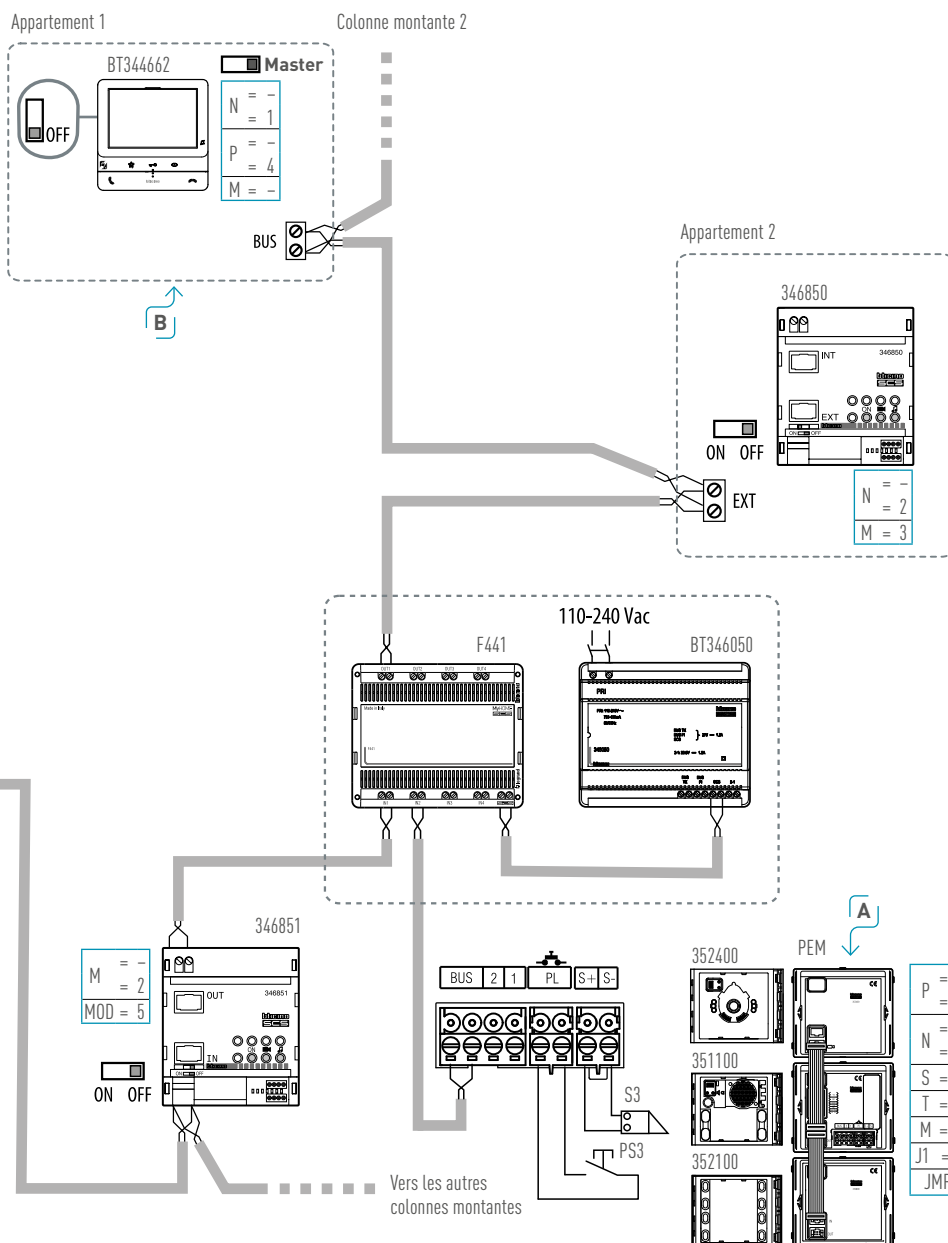

- La platine commune doit obligatoirement être à défilement de noms. Pour la platine de rue commune, les postes intérieurs de la colonne montante auront une adresse égale à (numéro de la colonne montante x 100) + numéro du poste intérieur.
Ex. : pour le poste 15 de la colonne montante 9, l'adresse est égale à (9 x 100) + 15 = 915.
 - Codifier les postes intérieurs de la colonne montante à partir de N = 1.
 - Il est possible d'installer au maximum 3 interfaces refs. 346850 et 346851 en cascade, dont deux seulement amplifieront le signal.
- A** La réalisation de la platine de rue des colonnes montantes peut s'effectuer indifféremment avec les platines à boutons-poussoirs SFERA ou LINEA 300.
- B** Pour l'installation de postes intérieurs autres que ceux indiqués sur les schémas, veuillez vous référer au chapitre « LES POSTES INTÉRIEURS ».

► **Installation avec 39 colonnes montantes indépendantes max. et extension de colonne montante (100 PI vidéo)**

Produit	Description
351300	Module audio/vidéo Sfera
352500	Module à défilement de noms Sfera
353000	Module clavier codé Sfera
352400	Module caméra Jour/Nuit Sfera
351100	Module audio Sfera
352100	Module boutons-poussoirs Sfera
BT344662	Poste vidéo Classe 100 Basique
BT346050	Alimentation
346851	Module d'extension d'installation
346841	Dérivateur d'étage
PEP	Platine de rue principale
PEM	Platine colonne montante
PS1-PS2-PS3	Poussoir d'ouverture de serrure
S1-S2-S3	Gâche électrique 18 V 4 A impulsifs 250 mA entretien (30 Ω max.)

50 postes intérieurs maximum sur les 4 sorties du répartiteur

50 postes intérieurs maximum sur les 4 sorties du répartiteur

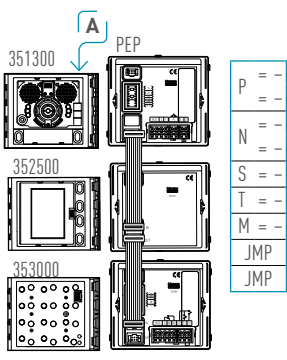
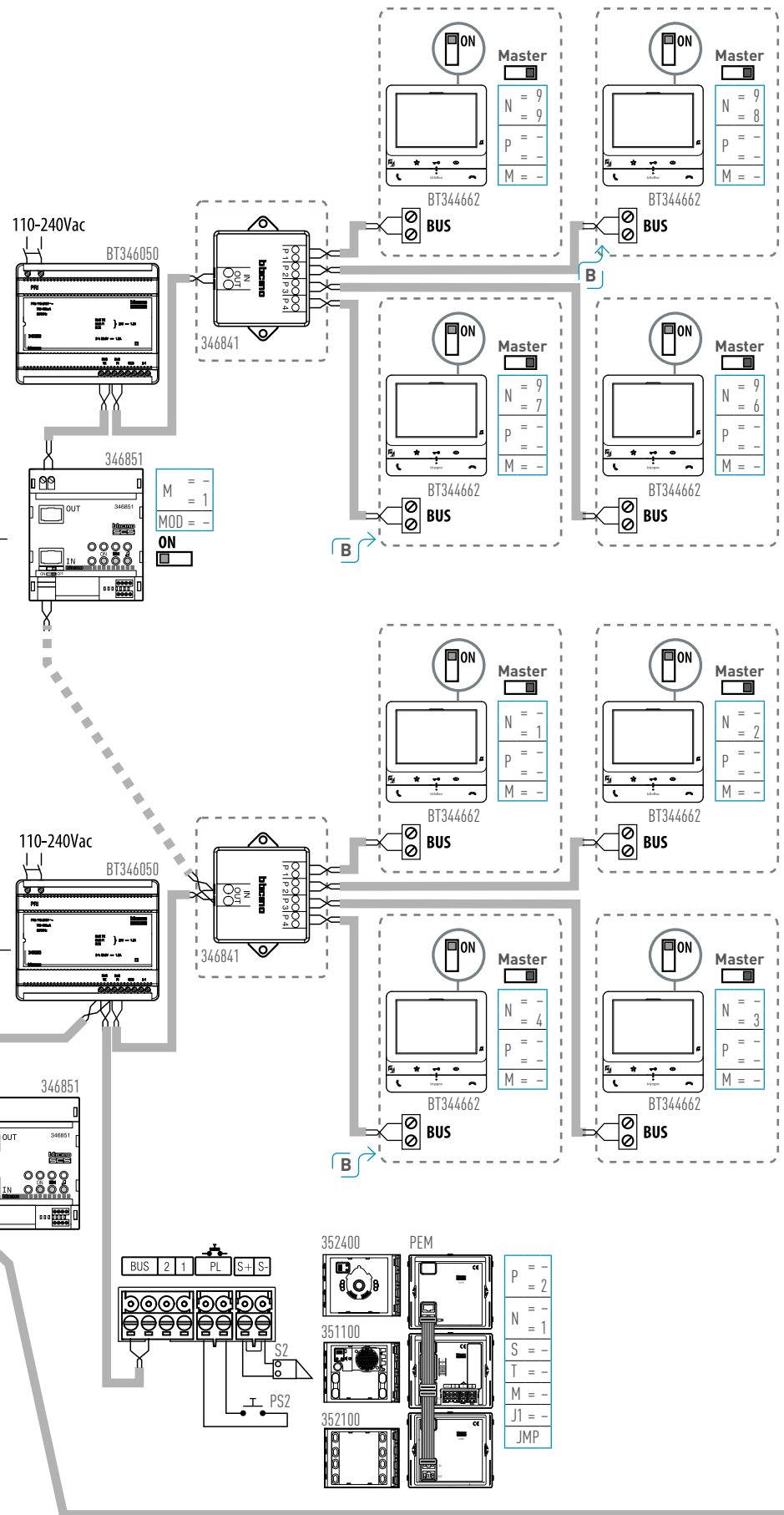

La platine de rue doit obligatoirement être installée avec un module d'appel à défilement de noms

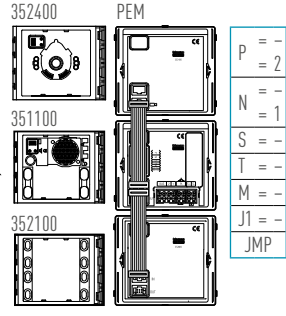
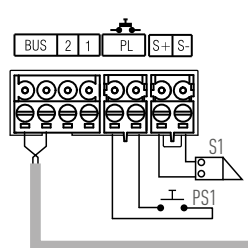

Colonne système

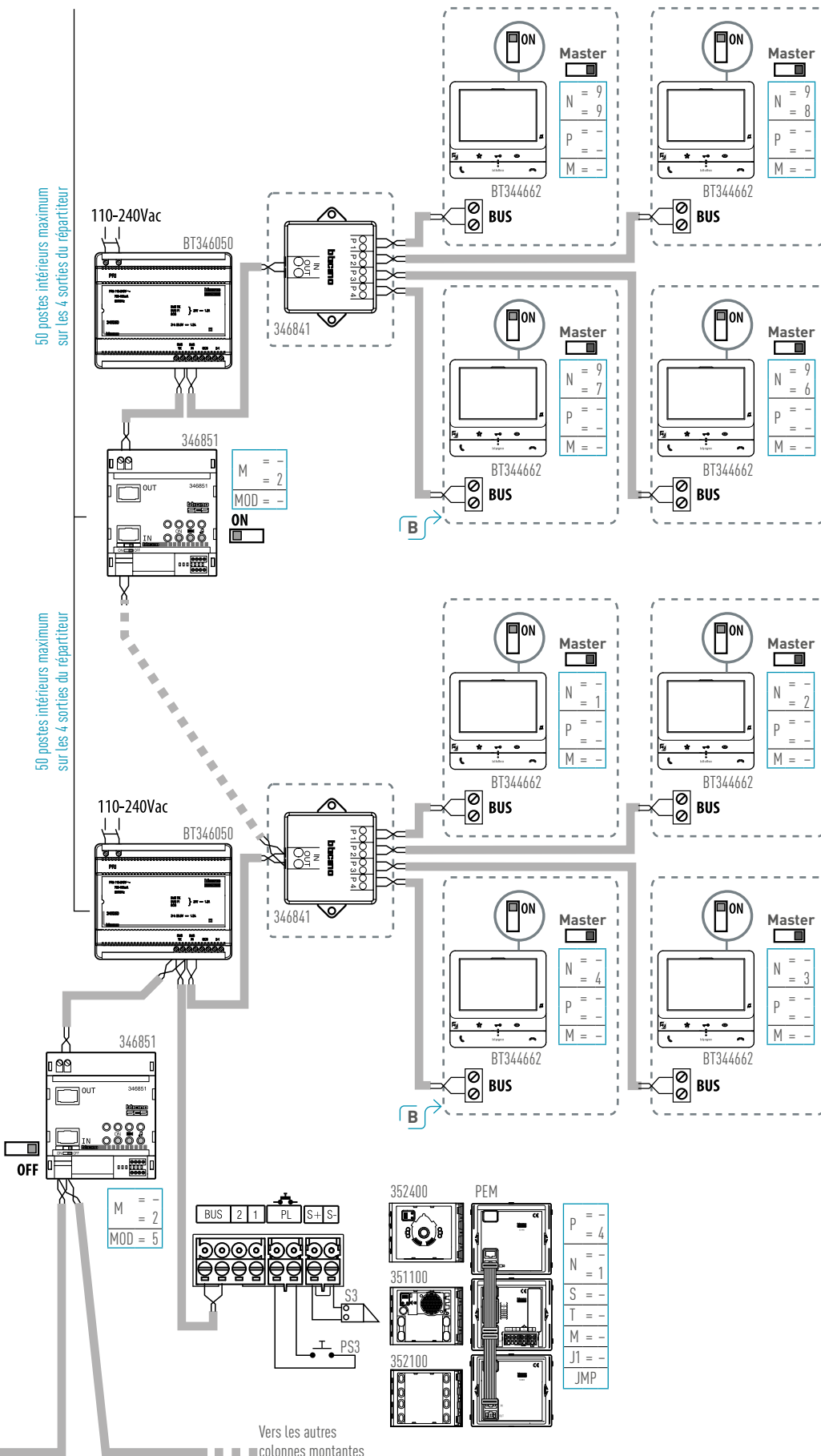

- ! La platine commune doit obligatoirement être à défilement de noms. Pour la platine de rue commune, les postes intérieurs de la colonne montante auront une adresse égale à [numéro de la colonne montante x 100] + numéro du poste intérieur. Ex. : pour le poste 15 de la colonne montante 9, l'adresse est égale à (9 x 100) + 15 = 915.
 - Codifier les postes intérieurs à partir de N = 1.
 - Il est possible d'installer au maximum 3 interfaces réfs. 346850 et 346851 en cascade, dont deux seulement amplifieront le signal.
- A** Les platines de rue doivent être à défilement de noms : LINEA 300 ou SFERA.
- B** Pour l'installation de postes intérieurs autres que ceux indiqués sur les schémas, veuillez vous référer au chapitre « **LES POSTES INTÉRIEURS** ».

► **Extension du nombre de postes intérieurs en appartement et 1 platine de rue privative - 10 postes max.**

Produit	Description
351300	Module audio/vidéo Sfera
BT346050	Alimentation
346841	Dérivateur d'étage
346850	Interface d'appartement
346851	Module d'extension d'installation
BT344662	Poste video Classe 100 Basique
F441	Répartiteur modulaire audio/vidéo
PEA	Platine d'appartement
PS	Poussoir d'ouverture de serrure
S	Gâche électrique 18 V 4 A impulsifs - 250 mA entretien (30 Ω max.)

En codifiant les postes intérieurs comme indiqué, la fonction intercommunication entre tous les postes est active ; quand un appel arrive de la platine de rue, tous les postes intérieurs sonnent et seul le poste codifié avec N = 1 s'allume.

Pour l'allumage simultané des postes intérieurs vidéo, chaque poste doit être alimenté indépendamment avec l'alimentation réf. 346020.

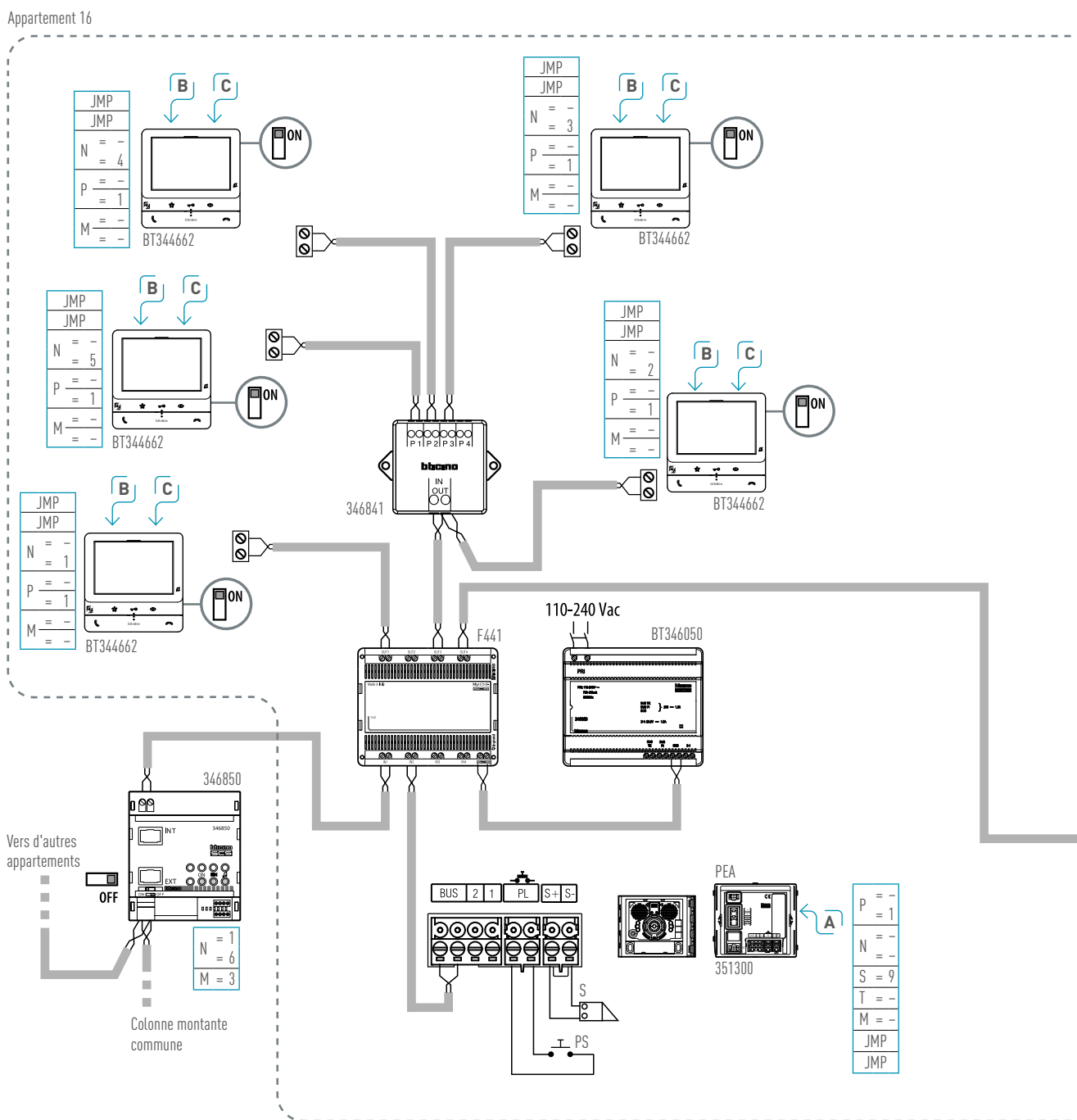

- Codifier les platines d'appartement à partir de P = 1.
- Tous les postes doivent être en position « MAÎTRE ».
- A** La réalisation de la platine de rue peut s'effectuer indifféremment avec les platines à boutons-poussoirs SFERA, LINEA 300 ou LINEA 3000.
- B** Pour l'installation de postes intérieurs autres que ceux indiqués sur les schémas, veuillez vous référer au chapitre « **LES POSTES INTÉRIEURS** ».
- C** Mettre sur ON le micro-interrupteur situé à l'arrière du poste intérieur qui est en fin de ligne.

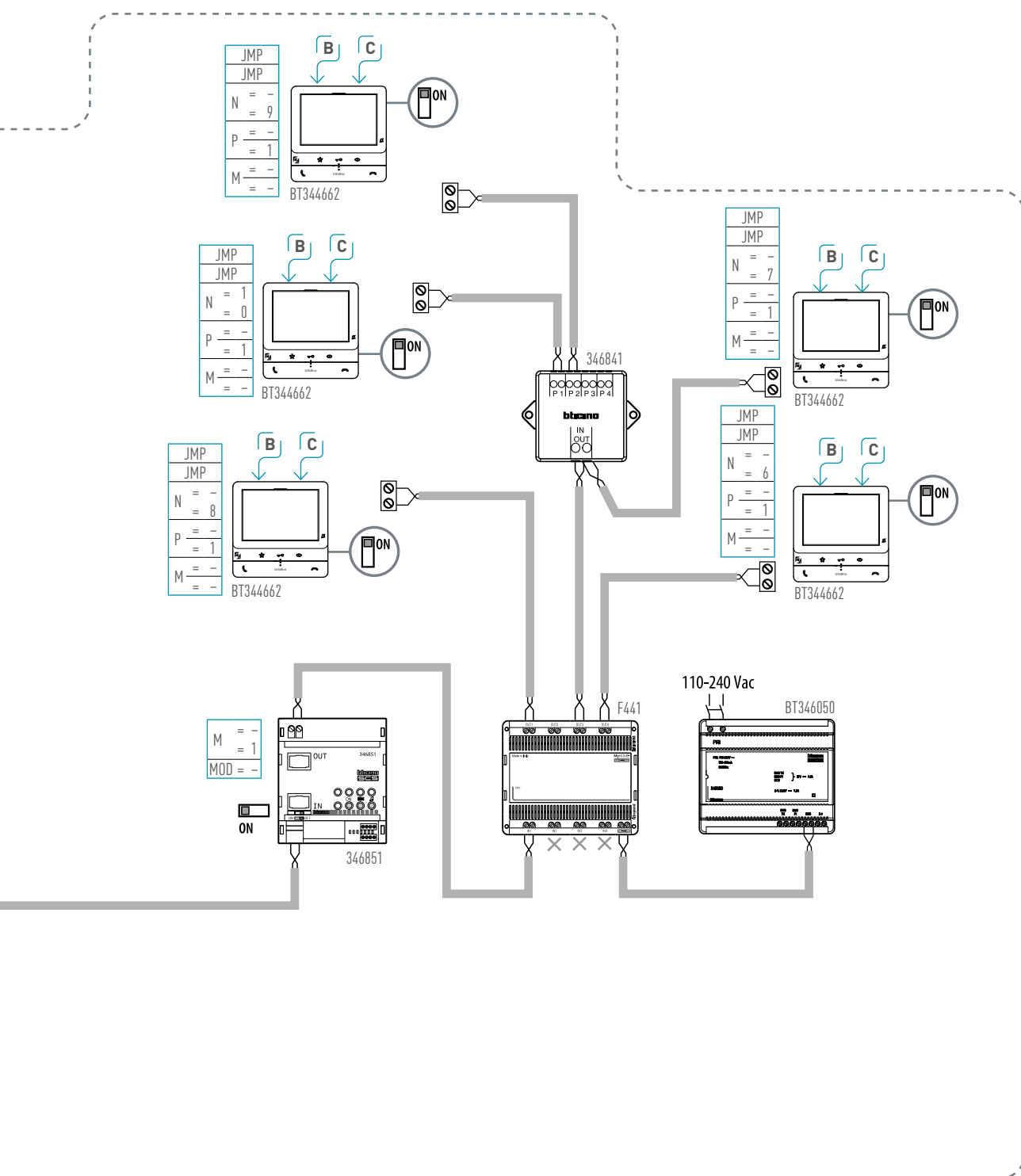

► Platines de rue Sfera

Grâce à leur flexibilité et aux caractéristiques de leur composition, les platines de rue SFERA^{NEW} et SFERA^{ROBUR} offrent une infinité de combinaisons d'installation. Dans ce chapitre, nous vous présenterons les règles simples à respecter dans les combinaisons de modules électroniques. Le respect de ces règles vous permettra de répondre à une multitude de chantiers.

Pour assembler la platine de rue, il est nécessaire de toujours commencer par le module haut-parleur – audio/vidéo :

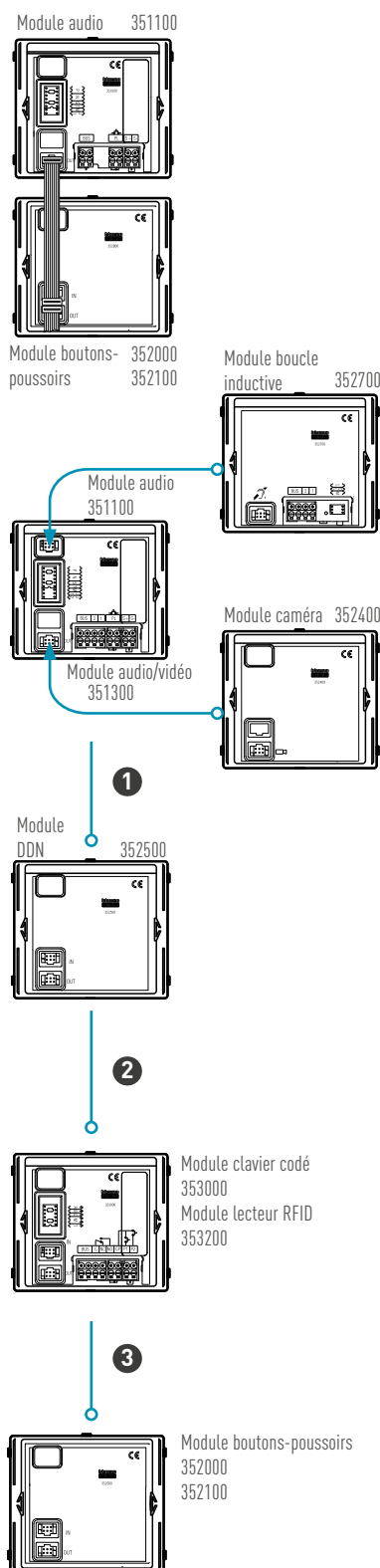

Sur le module audio réf. 351100 et le module audio/vidéo réf. 351300, il est possible de raccorder directement (via un raccord spécial) le module de boucle inductive et de synthèse vocale réf. 352700. Sur le module audio réf. 351100, il est possible de raccorder la caméra grand angle jour/nuit réf. 352400.

Attention : un module réf. 352700 et un module réf. 352400 maximum par platine de rue

Tous les autres modules électroniques doivent être raccordés dans l'ordre suivant :

1. Module d'appel à défilement de noms réf. 352500 (1 seul par installation)
2. Modules d'ouverture de gâche (clavier codé réf. 353000, lecteur de badge réf. 353200)
3. Modules d'appel à boutons-poussoirs réfs. 352000/352100

Remarques :

- Si vous utilisez un module d'appel à défilement de noms réf. 352500, vous ne devrez pas installer de module d'appel à boutons-poussoirs réfs. 352000/352100, et inversement.
- Le module porte-étiquette réf. 352200 peut être installé sans aucune restriction (dans les limites d'absorption du système) en association avec le module d'appel à défilement de noms réf. 352500 et/ou les modules d'ouverture de la gâche (clavier codé réf. 353000, lecteur de badge RFID réf. 353200).
- Les modules d'ouverture de la gâche (clavier codé réf. 353000, lecteur de badge RFID réf. 353200) peuvent être utilisés individuellement et/ou en même temps.

Platines de rue Sfera^{NEW} - Sfera^{Robur} - dans les systèmes vidéo

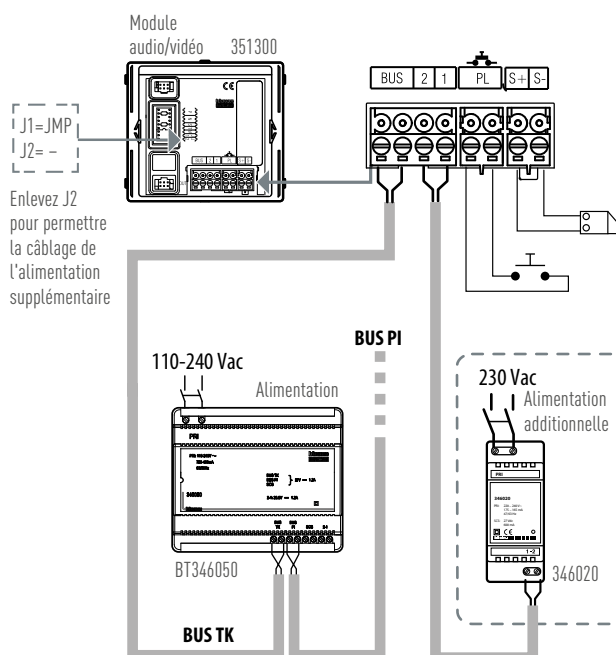
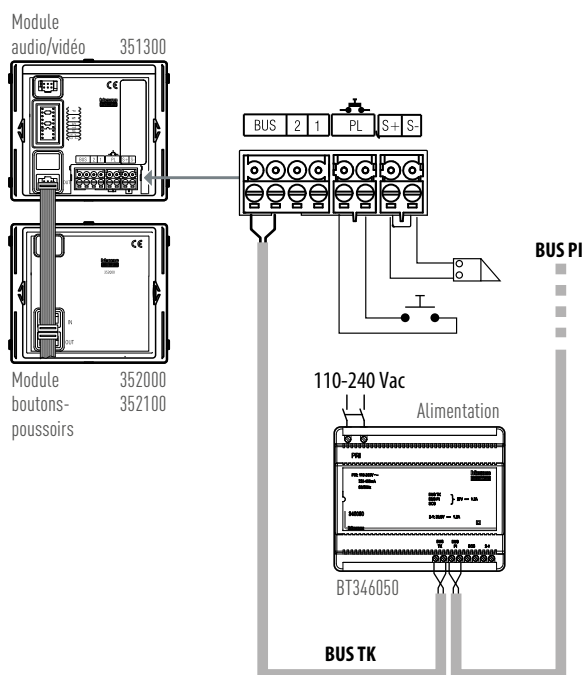

Remarque : pour les installations de plus de 26 postes intérieurs, il sera nécessaire d'installer une alimentation supplémentaire. Elle devra être raccordée au module haut-parleur de la platine de rue. Pour raccorder cette alimentation supplémentaire, il sera nécessaire de retirer le cavalier J2 du module haut-parleur.

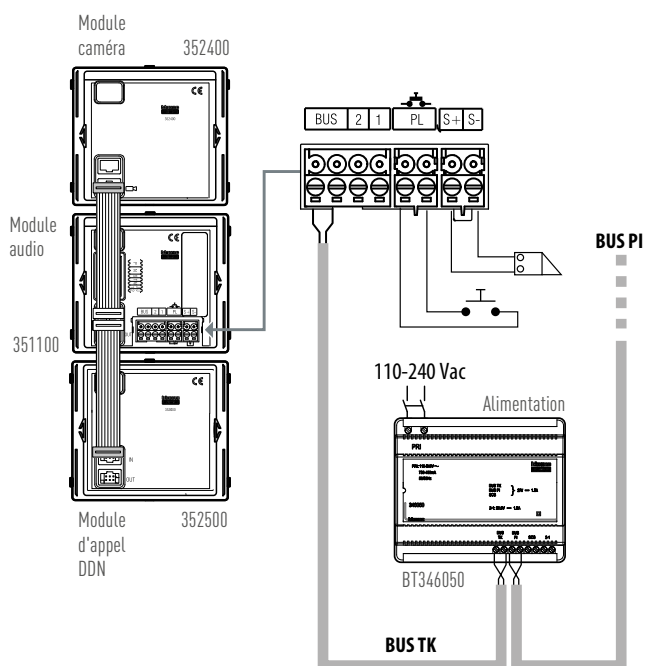

Remarque : la liste de noms intégrée dans le module d'appel à défilement de noms réf. 352500 doit être créée à l'aide d'un PC et du logiciel TiSferaDesign, puis téléchargée sur le module via une interface USB (dans le cas où l'installation ne comporte pas de gestion centralisée Vigik®).



Remarque : vérifiez les absorptions de courant. Si nécessaire, alimentez l'appareil localement.

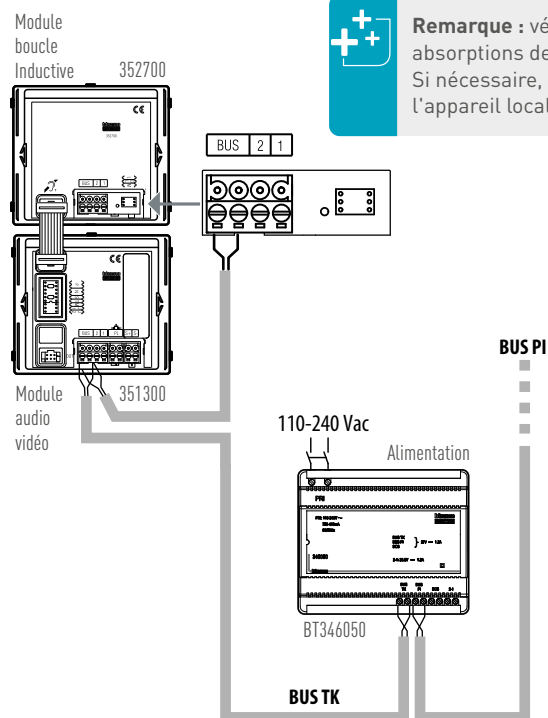

Remarque : le module à boucle inductive réf. 352700 peut être directement raccordé sur le module haut-parleur réf. 351100 et le module audio vidéo réf. 351300.

► **Platines de rue monobloc Linea 300 antivandale pour installation vidéo**

Installation avec platines de rue Linea 300 à boutons-poussoirs

Platines de rue vidéo à boutons-poussoirs

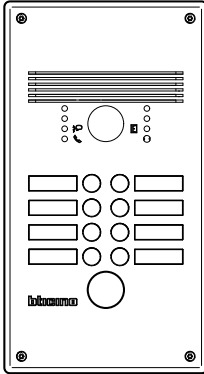

- 308001 – 308011
- 308002 – 308012
- 308003 – 308013
- 308004 – 308014

Platine de rue audio/vidéo

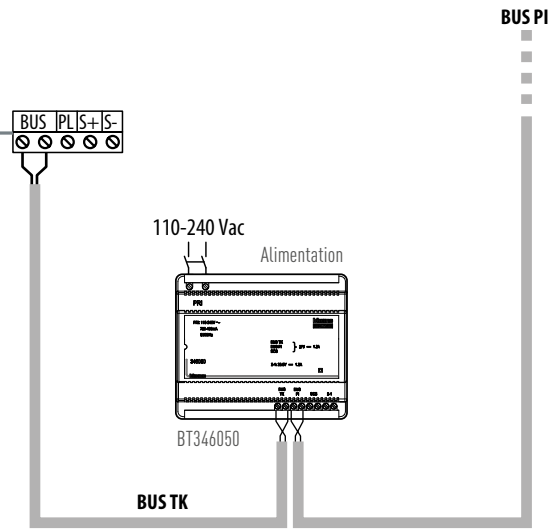
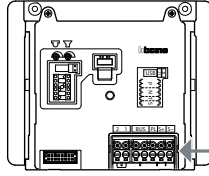

Installation avec platines de rue Linea 300 à boutons-poussoirs et alimentation additionnelle

Platines de rue vidéo à boutons-poussoirs

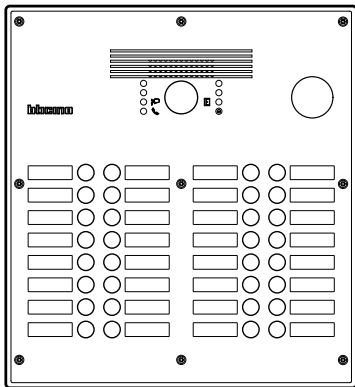

308005 – 308015

Platine de rue audio/vidéo

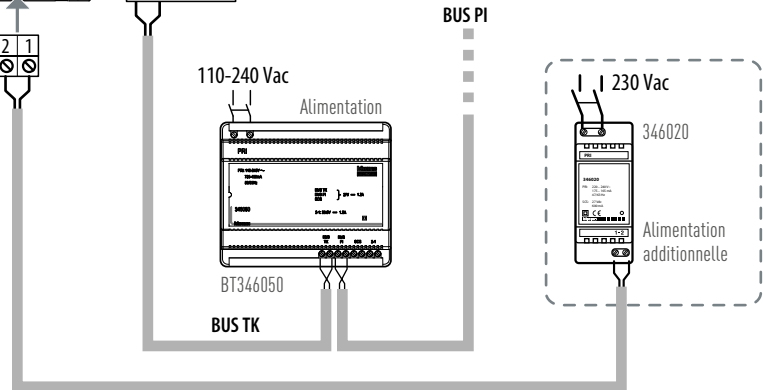
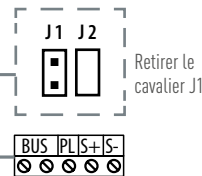
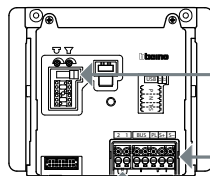

Remarque : pour les installations de plus de 26 postes intérieurs, il sera nécessaire d'installer une alimentation supplémentaire. Elle devra être raccordée au module haut-parleur de la platine de rue. Pour raccorder cette alimentation supplémentaire, il sera nécessaire de retirer le cavalier J1 du module haut-parleur.

► Interface caméra coaxiale / BUS 2 fils réf. 347400

En alternative aux platines de rue vidéo SFERA ou LINEA 300, il est possible d'utiliser une interface caméra coaxiale / 2 fils pour les caméras 12 VCC. La caméra peut être installée sur l'installation en l'associant avec un module audio SFERA ou comme caméra indépendante. Dans ce type d'installation, l'interface coaxiale / 2 fils (réf. 347400) est considérée comme une platine de rue vidéo. Aussi, il est recommandé d'alimenter la caméra séparément.

Caméra câblage ENTRÉE-SORTIE sur le module haut-parleur réf. 351100

(*) L'interface réf. 347400 (utilisée pour le raccordement de la caméra distincte) et le module haut-parleur réf. 351100 doivent être configurés dans P avec la même valeur.

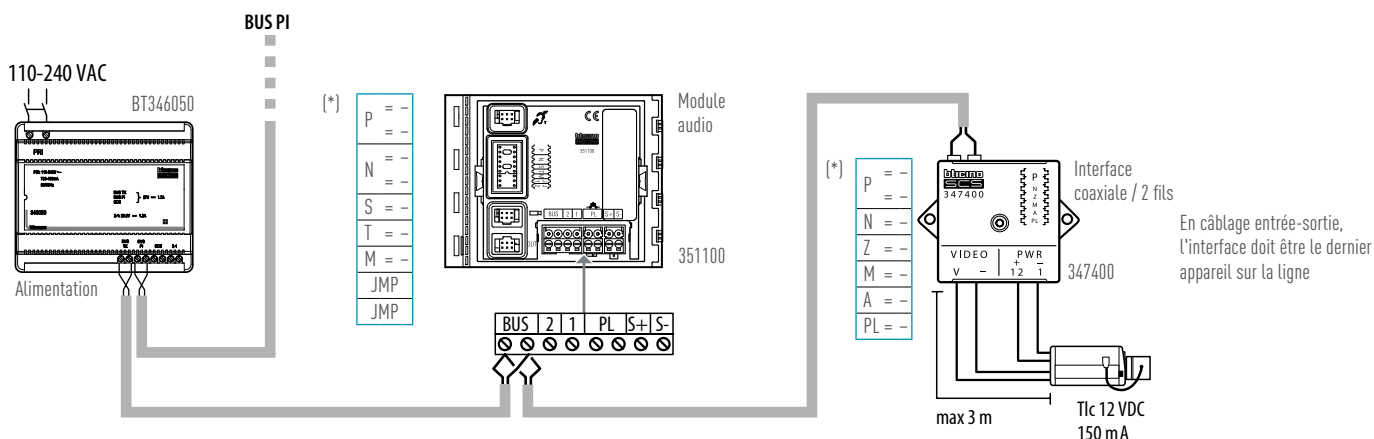

Remarque : la platine de rue ainsi créée (module haut-parleur réf. 351100 et caméra supplémentaire) doit être considérée comme une platine de rue vidéo pour le nombre de colonnes montantes qui peuvent être raccordées et le nombre de postes intérieurs.

Platine de rue vidéo et platine de rue audio équipée d'une caméra coaxiale distincte

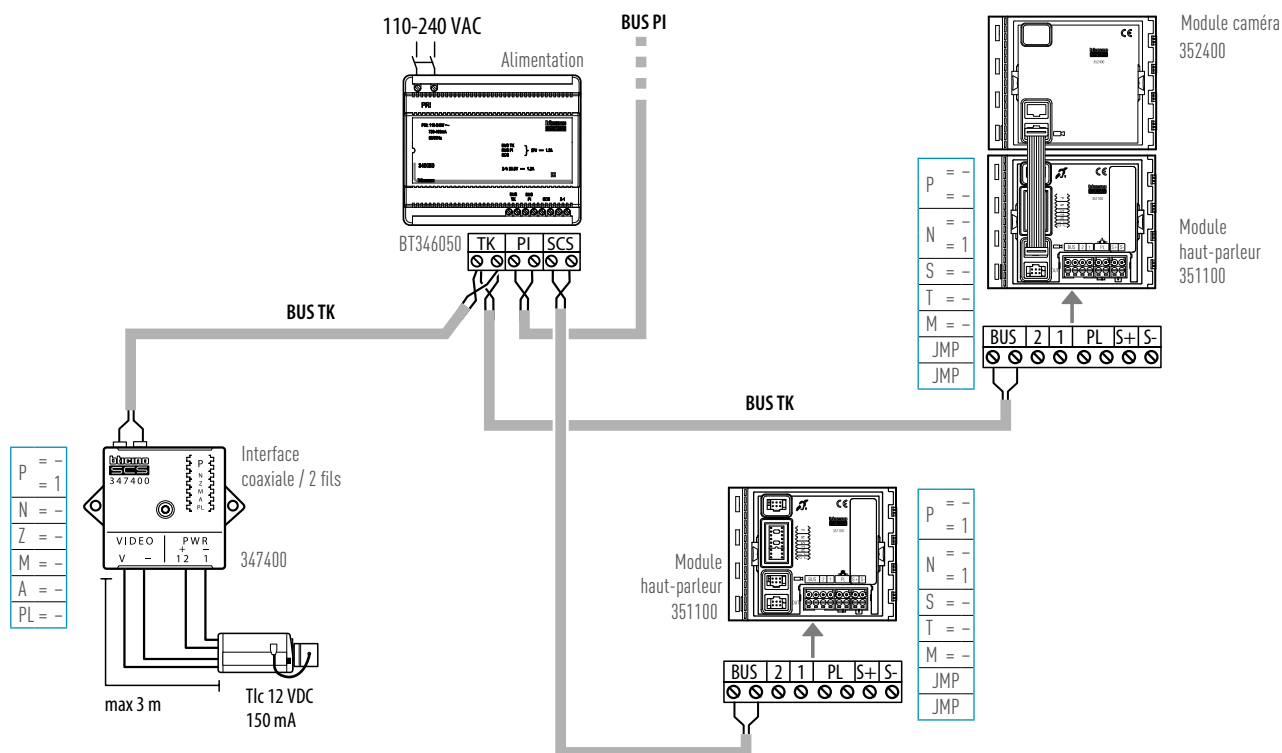

Remarque : la platine de rue ainsi créée (module haut-parleur réf. 351100 et caméra supplémentaire) doit être considérée comme une platine de rue vidéo pour le nombre de colonnes montantes qui peuvent être raccordées et le nombre de postes intérieurs.

► Extension des platines de rue sans interface d'appartement réf. 346850

Exemple - 4 postes intérieurs vidéo avec activation simultanée et une sonnerie mélodique

Attention : pour installer différents postes intérieurs vidéo afin qu'ils s'activent en même temps, il faut utiliser une sortie du dérivateur d'étage réf. 346841 pour chacun de ces postes intérieurs.

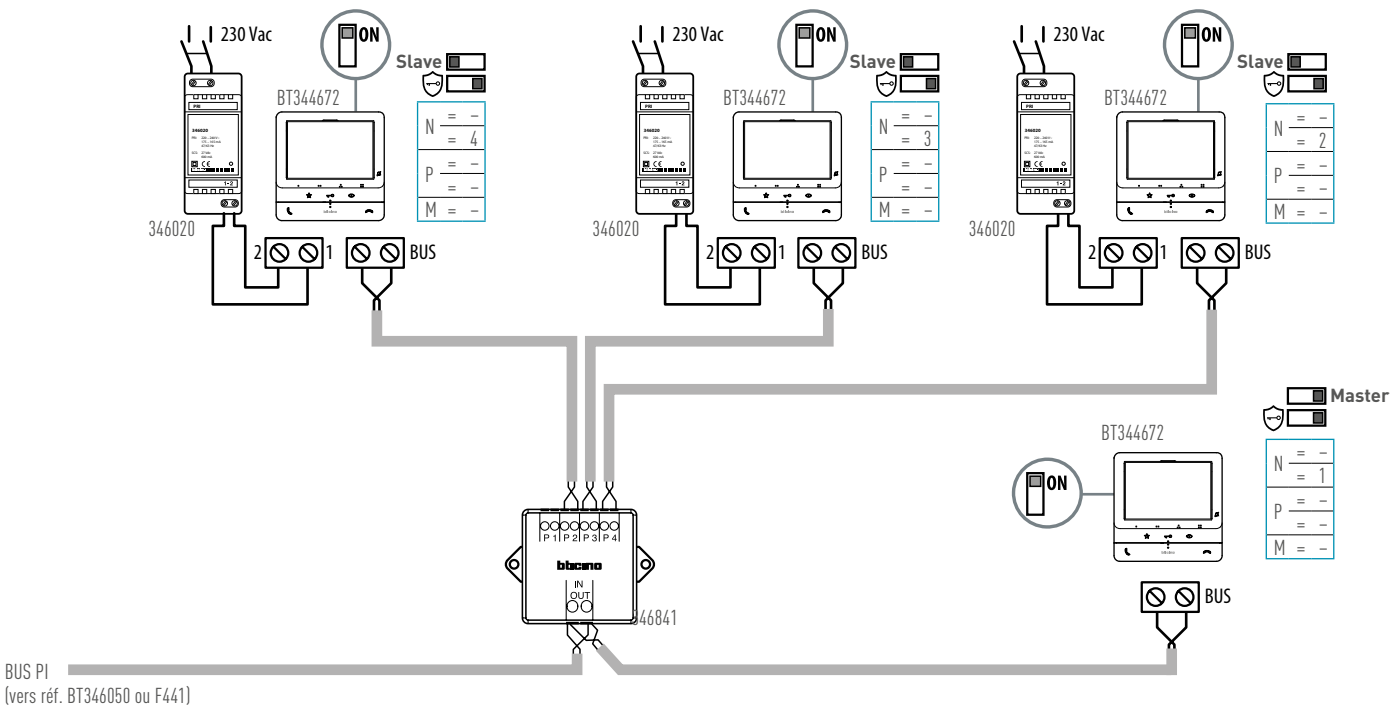

Remarque : la fonction Intercommunication sera disponible entre les 4 appareils.

Exemple - installation d'un poste intérieur vidéo sur table

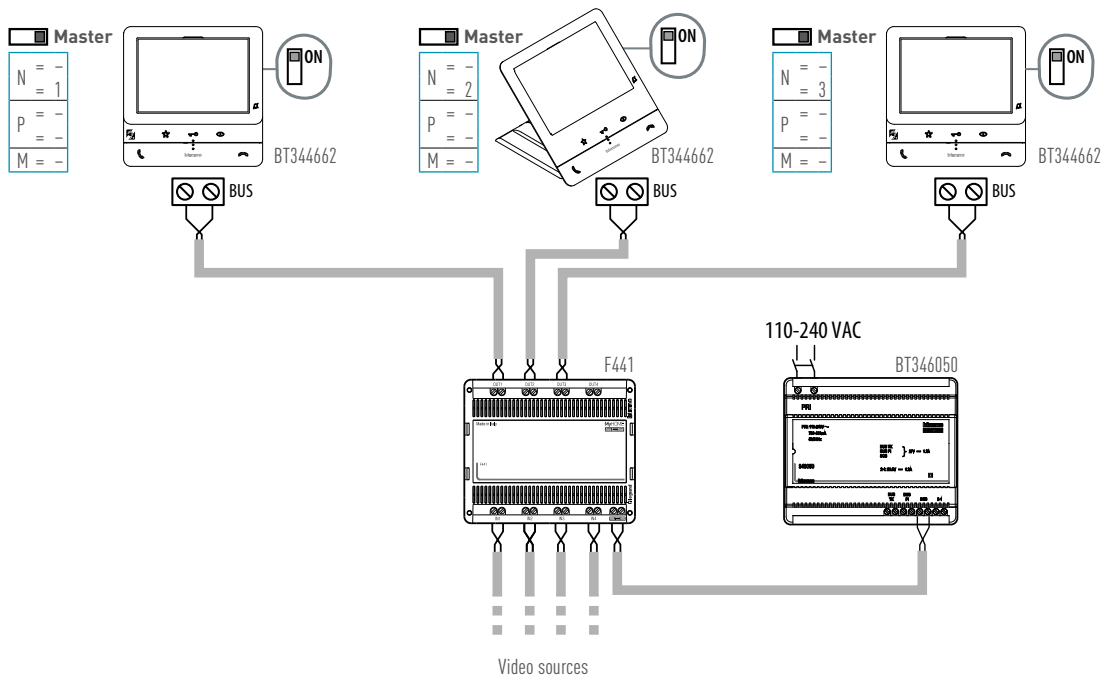

► Extension des postes intérieurs sans interface d'appartement réf. 346850



Attention : Dans un même logement sur un même appel, il est possible d'installer jusqu'à 3 postes intérieurs (audio, vidéo ou sonneries).

Exemple - 2 postes intérieurs audio basiques ajoutés à un poste intérieur audio basique

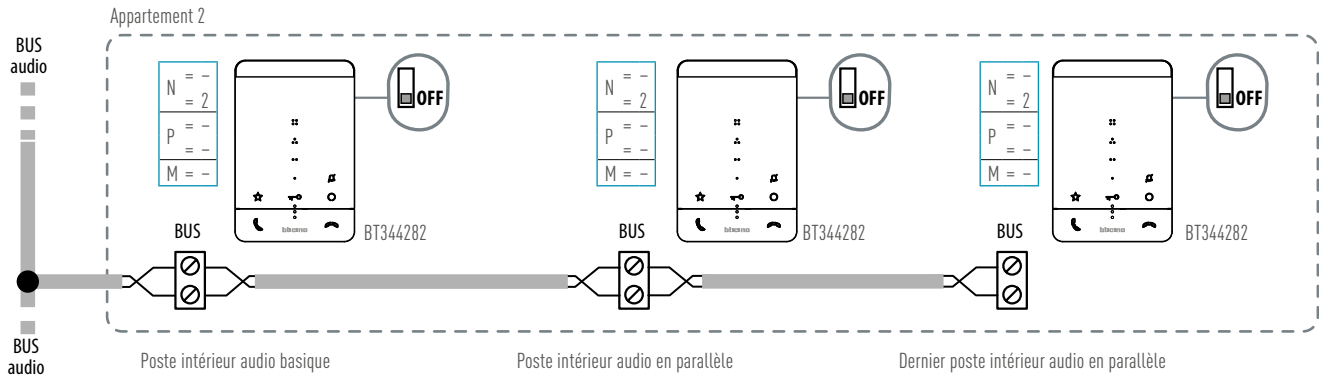

Exemple - 1 poste intérieur audio supplémentaire et une sonnerie saillie associés à un poste intérieur vidéo

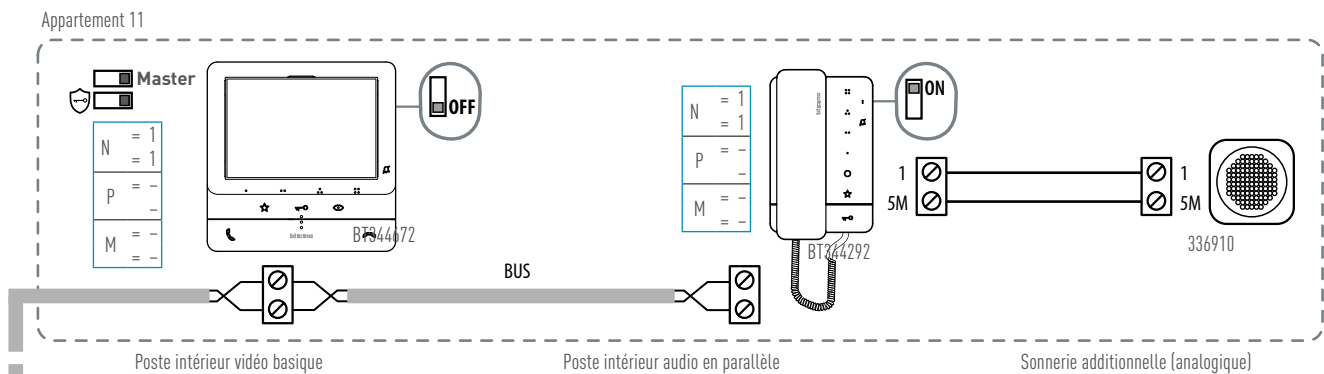

BUS depuis le dérivateur d'étage (réf. 346841) ou le répartiteur audio/vidéo (réf. F441)

Exemple - 2 postes intérieurs audio associés à un poste intérieur vidéo

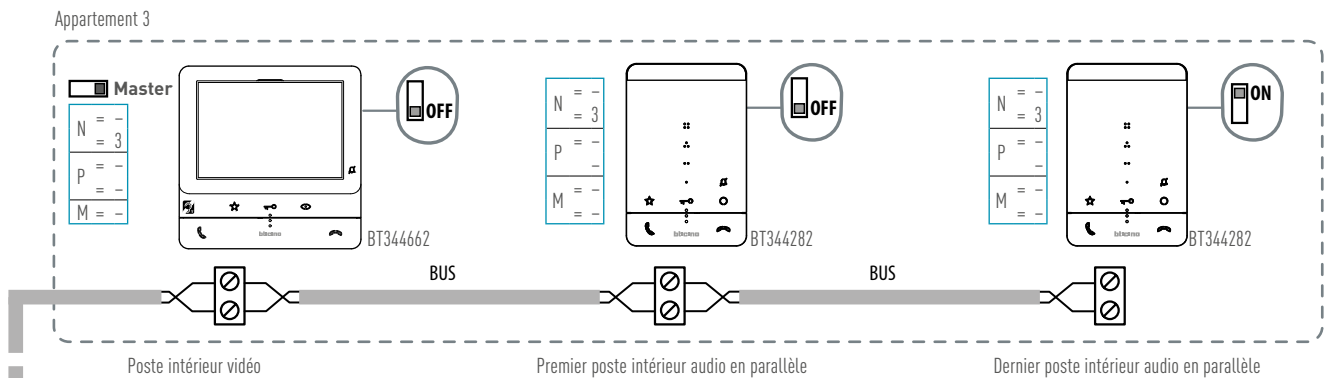

BUS depuis le dérivateur d'étage (réf. 346841) ou le répartiteur audio/vidéo (réf. F441)

Exemple - 2 postes intérieurs audio en plus du poste intérieur vidéo de base

Cette variante n'est pas possible si le poste intérieur ne possède pas la fonction MAITRE / ESCLAVE

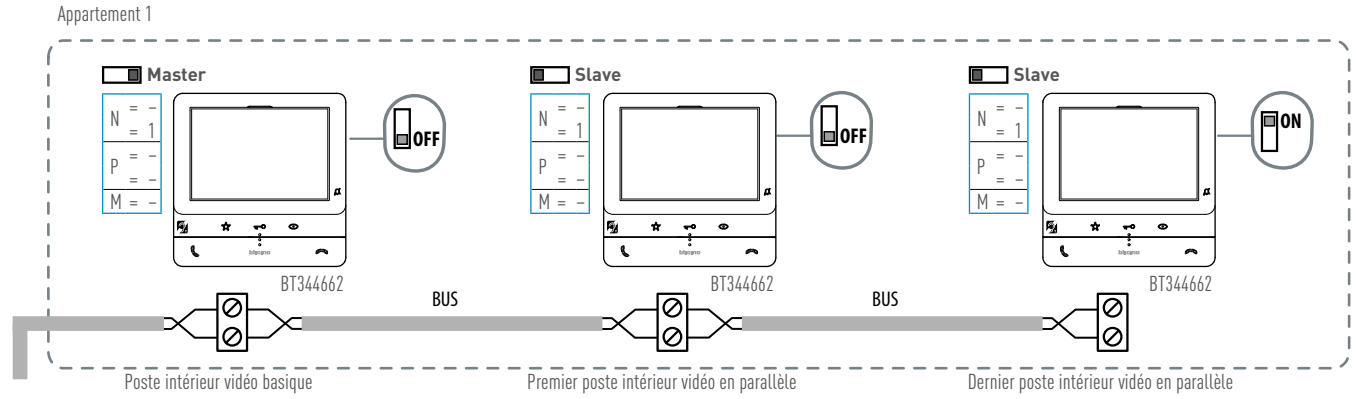

BUS PI depuis le dérivateur d'étage (réf. 346841) ou le répartiteur audio/vidéo (réf. F441)

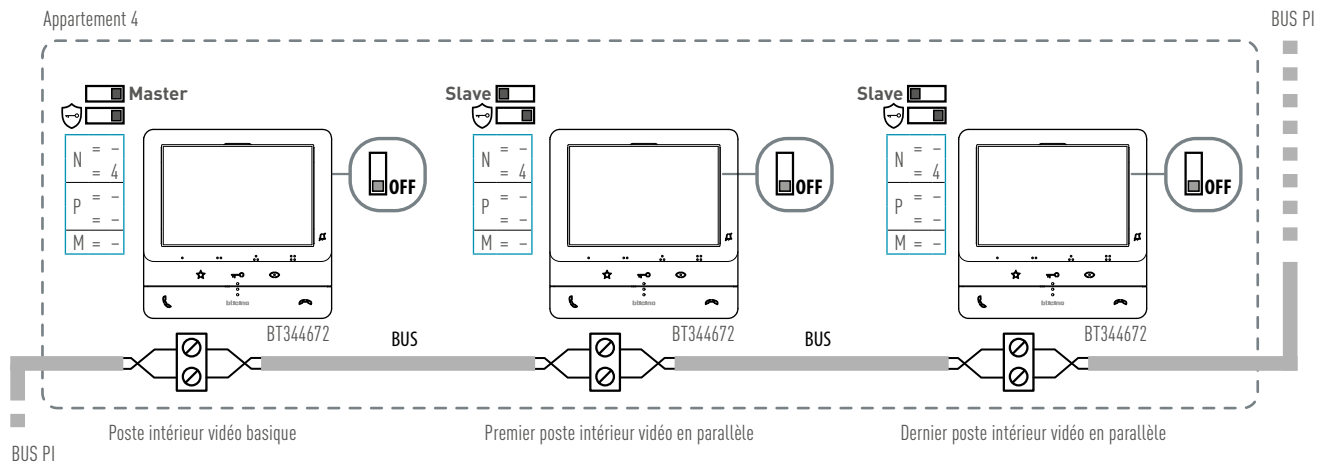

Exemple - 3 postes intérieurs vidéo à allumage simultané

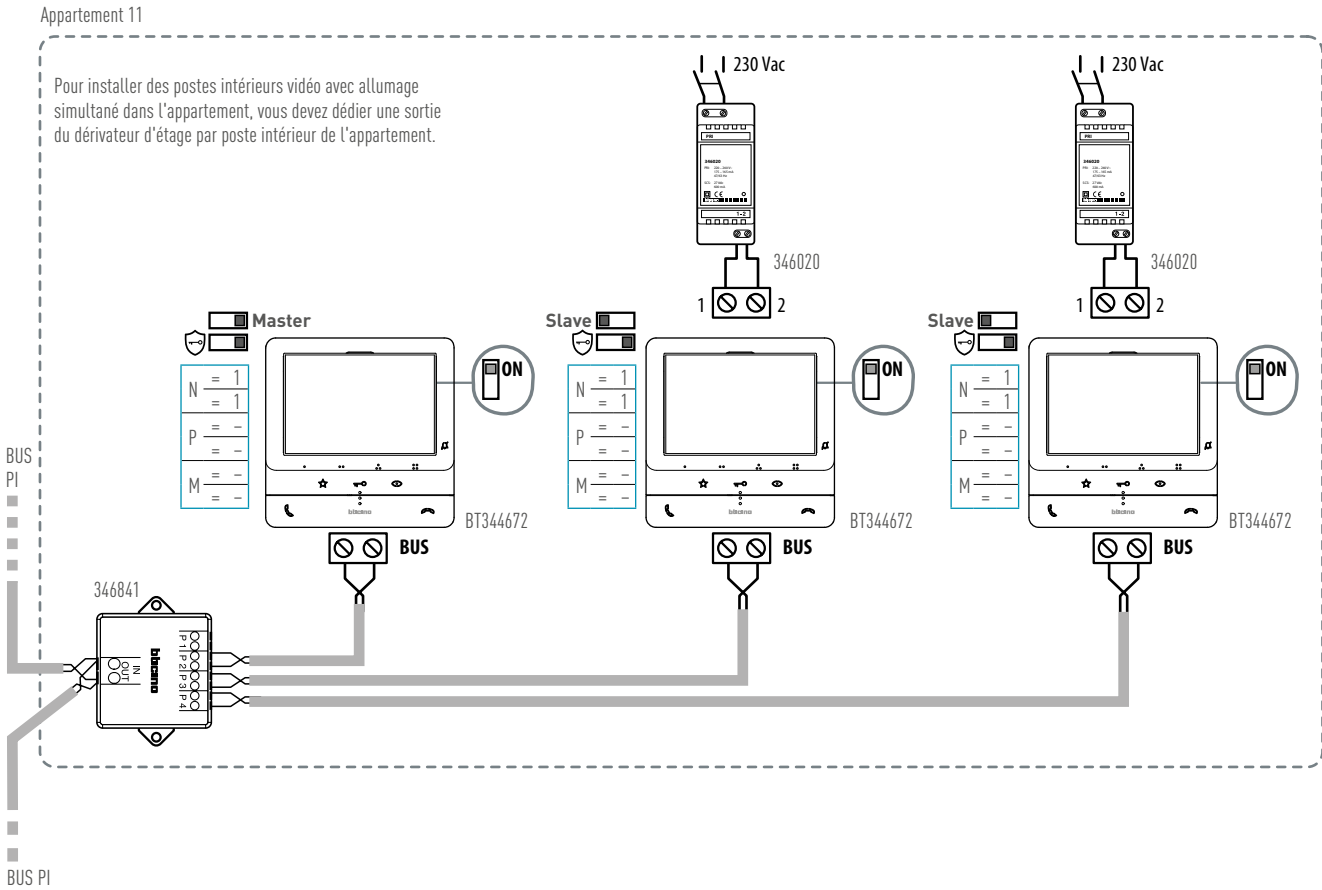

Exemple - 1 poste intérieur et 1 sonnerie supplémentaires ajoutés au poste intérieur vidéo basique

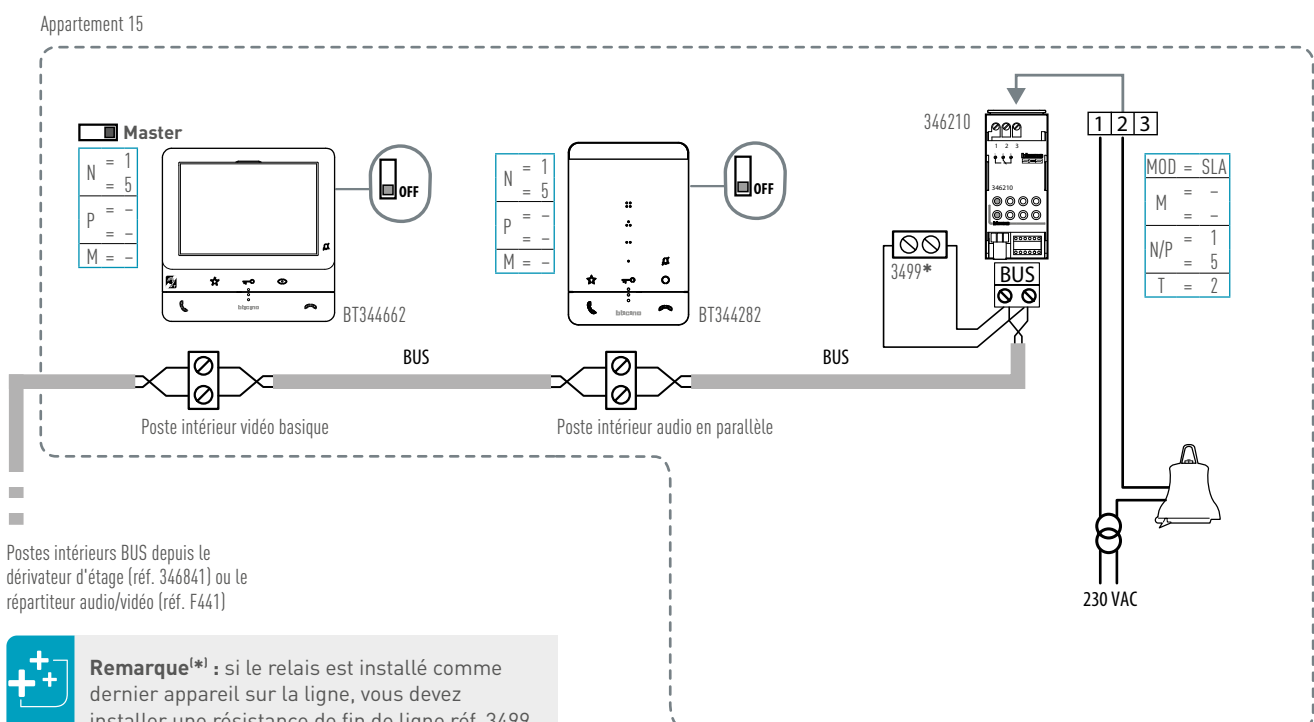

► **Connexions des appareils modulaires sur rail DIN**

Répartiteur audio/vidéo réf. F441

En utilisant un répartiteur audio/vidéo réf. F441, il est possible de connecter jusqu'à 4 platines de rue vidéo ou caméras (ou 4 répartiteurs audio/vidéo en cascade) et jusqu'à 4 colonnes montantes BUS 2 fils.

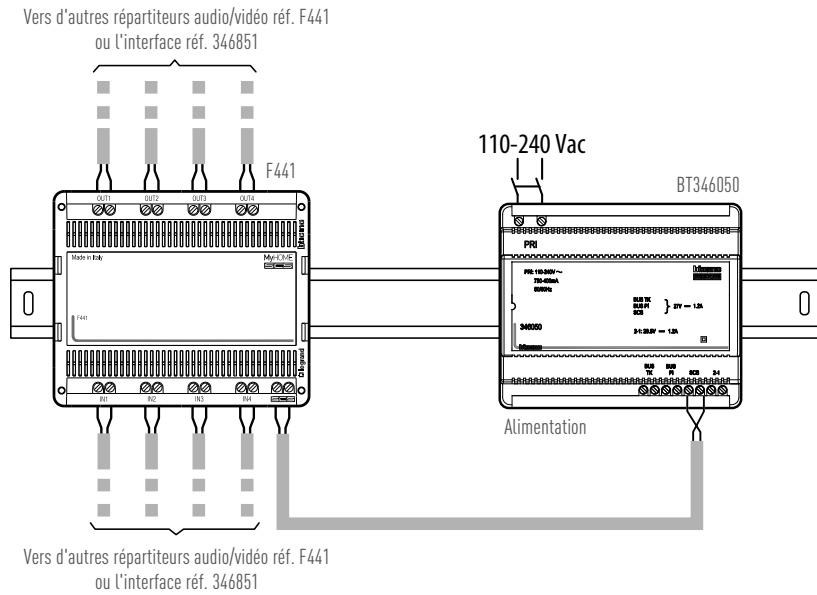

Intercommunication dans un appartement avec installation d'une alimentations compacte 2 modules DIN réf. 346030

Pour disposer de la fonction Intercommunication tout en limitant le nombre de modules DIN, il est possible d'utiliser, comme alternative à l'alimentation réf. BT346050, l'alimentation compacte réf. 346030 (27 V - 600 mA) câblée comme ci-dessous :

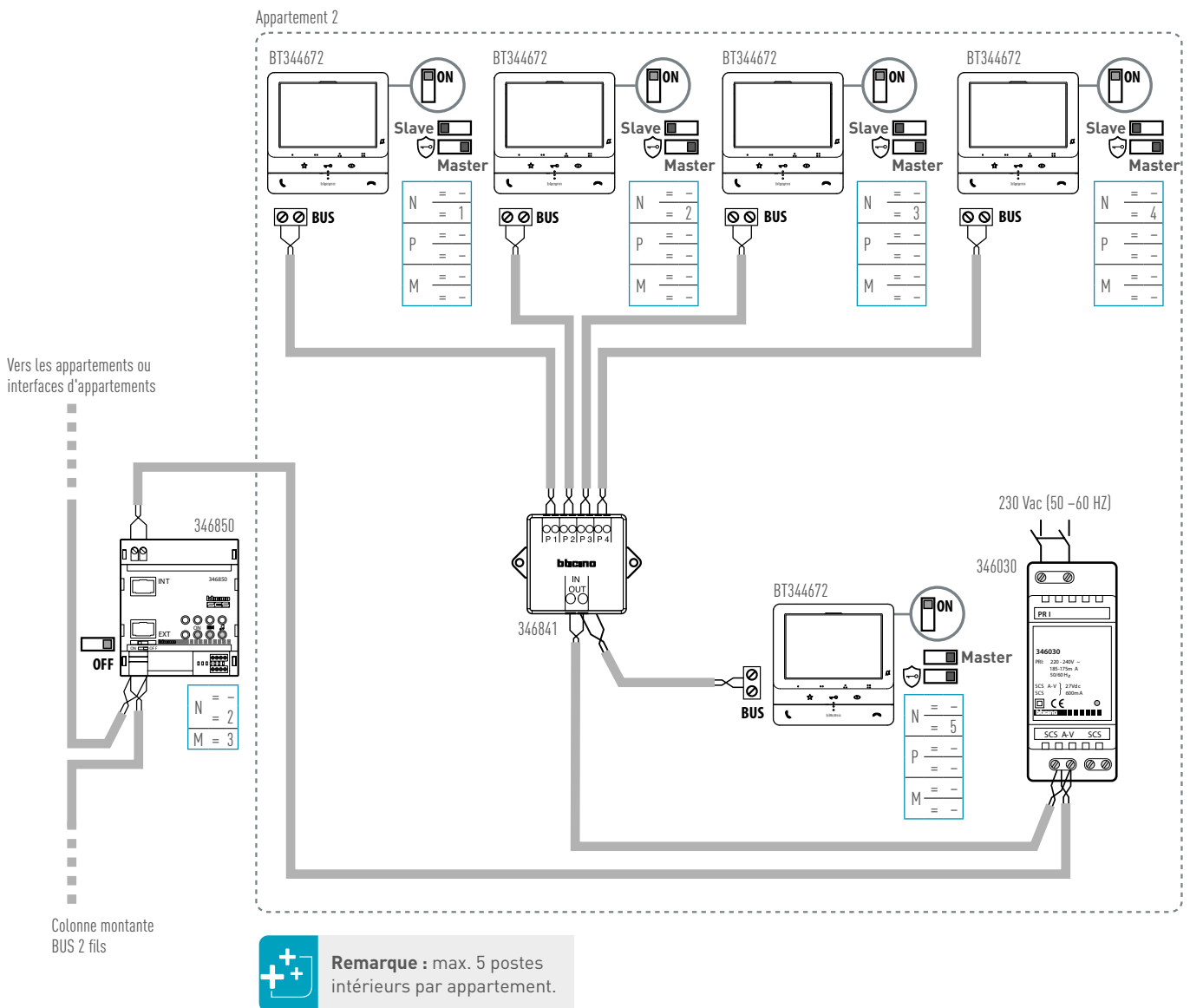

Connexion d'un appartement avec une alimentation 6 modules DIN réf. BT346050

Pour connecter une colonne montante en limitant le nombre de modules DIN occupés, il est possible d'utiliser une alimentation réf. BT346050 sans répartiteur audio/vidéo réf. F441.

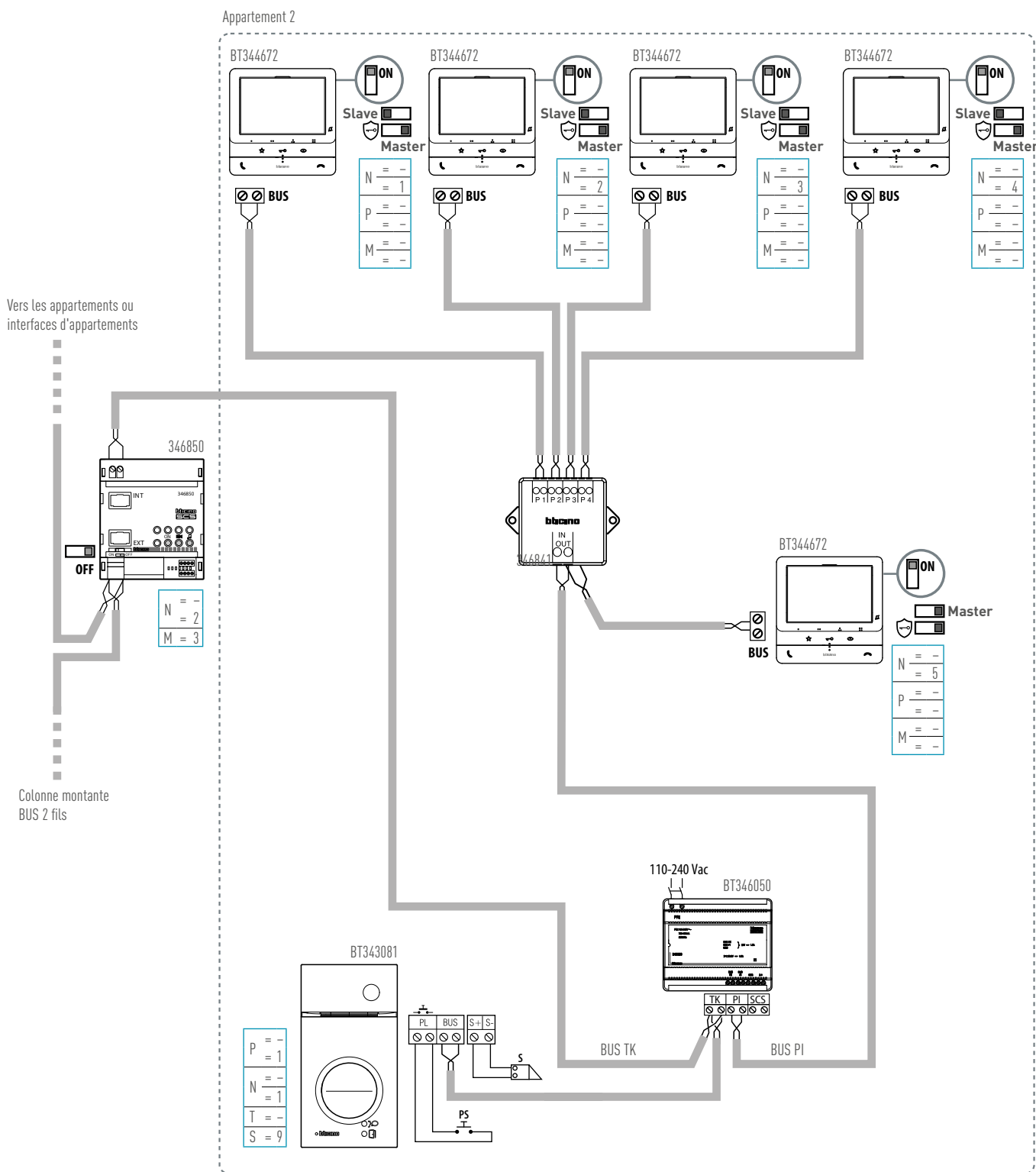

► Fonctions auxiliaires - Appel Porte Palière

Appel porte palière général avec réf. 346833 configuré en Mod = 1

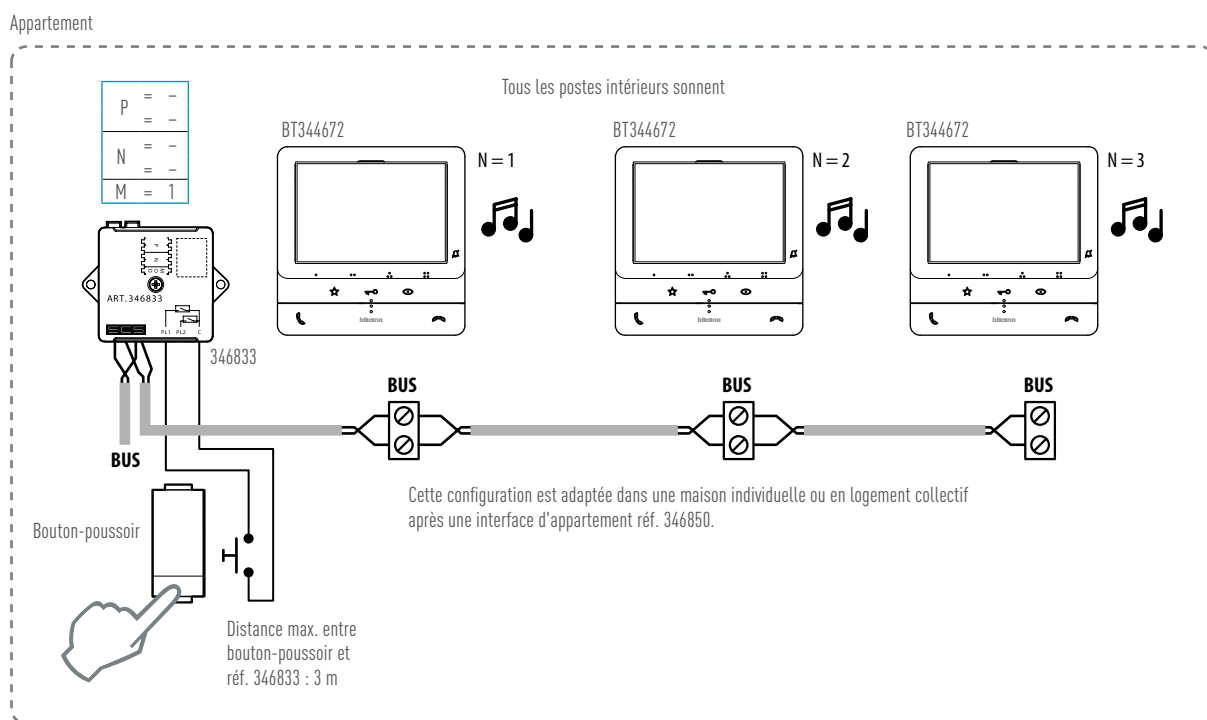

Appel porte palière sur BUS avec les commandes spéciales réfs. L4651M2/H4651M2

Avec les commandes spéciales réfs. L4651M2/H4651M2, vous pouvez réaliser un appel porte palière sur BUS. En câblant ces commandes sur les postes intérieurs BUS (pour les systèmes vidéo, la commande spéciale doit être raccordée sur l'entrée/sortie des postes intérieurs BUS) et en la configurant pour l'appel porte palière, il est possible de réaliser la fonction sans câblage supplémentaire entre l'entrée et le poste intérieur. Pour les installations avec des postes intérieurs en parallèle, tous les postes intérieurs sonnent simultanément.

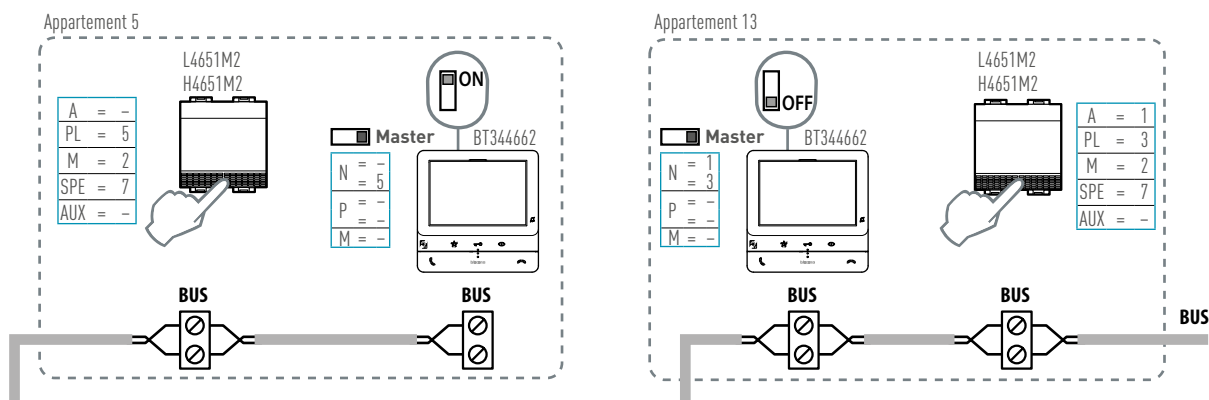

Exemple - Appel porte palière sur BUS - raccordement avant le poste intérieur

Exemple - Appel porte palière sur BUS - raccordement après le poste intérieur. Si la commande spéciale est raccordée à la fin de la colonne montante ou de la ligne de l'appartement, il faut installer une résistance fin de ligne réf. 3499 dans l'entrée-sortie de la commande.

► Fonctions auxiliaires - Commande de la gâche

SCHEMAS DE CÂBLAGE

Commande de la gâche depuis le BUS (installations vidéo)

En utilisant une commande BUS réés. L4651M2/H4651M2, la commande de la gâche est temporisée

Le bouton-poussoir marqué X ouvre la gâche du platine de rue configurée avec P = 0 (la commande BUS configurée avec A = 0 et PL = 0 agit sur la platine de rue configurée avec P = 0).



P1 = A/PL + 1
P2 = A/PL + 3
P3 = A/PL
P4 = A/PL + 2

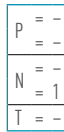
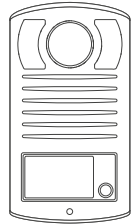

L4651M2
H4651M2

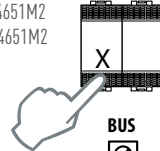

A	=	-
PL	=	-
M	=	1
SPE	=	7
AUX	=	-

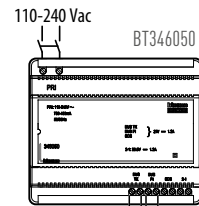
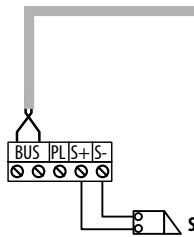

BUS PI

BUS TK



Remarque : pour les systèmes audio, la commande BUS sera câblée sur chaque point du système.

Commande de 2 gâches avec un module Sfera d'appel clavier codé réf. 353000 (installations audio/audio-vidéo)

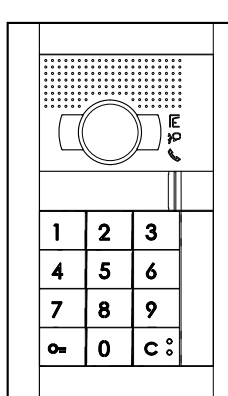

351100 - 351300

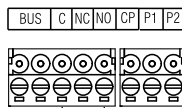
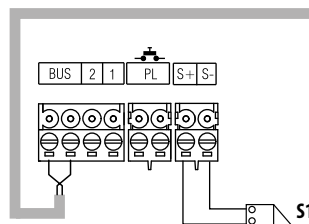
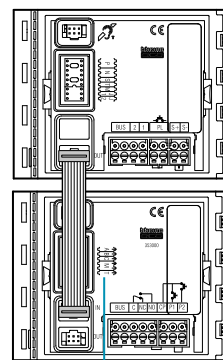

A	=	-
B	=	-
C	=	-
M	=	3
T	=	-

353000

230 VAC

Transformateur auxiliaire

110-240 VAC

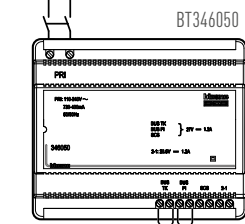

BUS PI

BUS TK

S1 : Gâche électrique 18 V - 4 A courant d'impulsion, 250 mA - courant de maintien (30 Ohm max.)

S2 : Contacts (C-NO):
8 A / 30 VDC
8 A / 30 VAC cos.1
3.5 A / 30 VAC cos.0.4



Remarque : pour commander la gâche directement reliée au module audio ou au répartiteur audio/vidéo, sur le clavier, entrer ☎ + code d'ouverture de gâche + confirmation avec touche ☎ si nécessaire. Pour commander la deuxième gâche reliée au contact du relais local, sur le clavier codé entrer ☎ + ☎ + code d'ouverture de gâche + confirmation si nécessaire.

Commande de la gâche de sécurité (type ventouse)

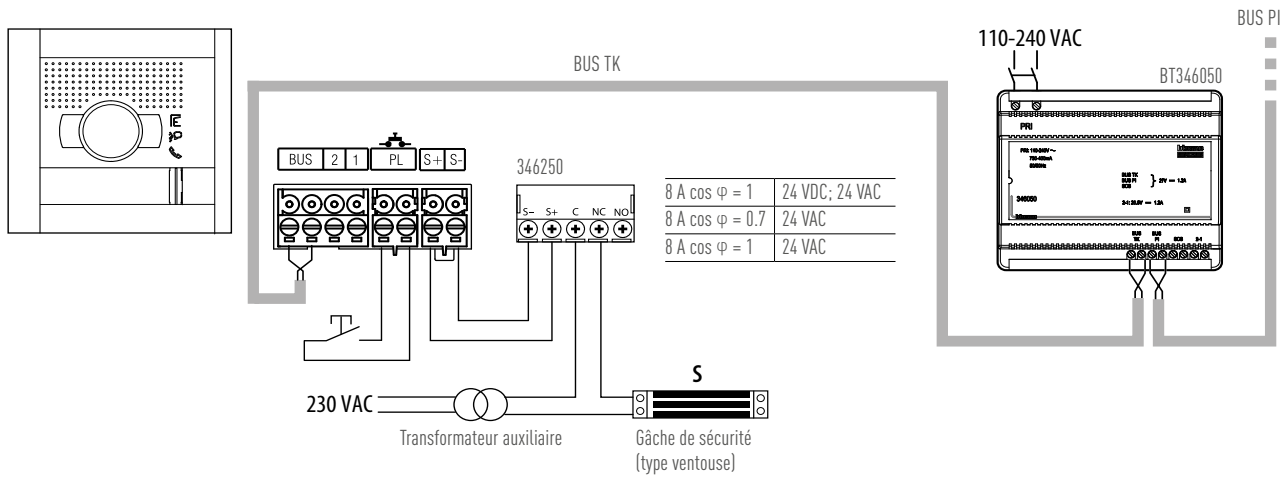

Remarque : la gâche de sécurité reste fermée quand elle est sous tension. Elle s'ouvre quand la tension est interrompue.

Commande de la gâche non réalisée par BUS

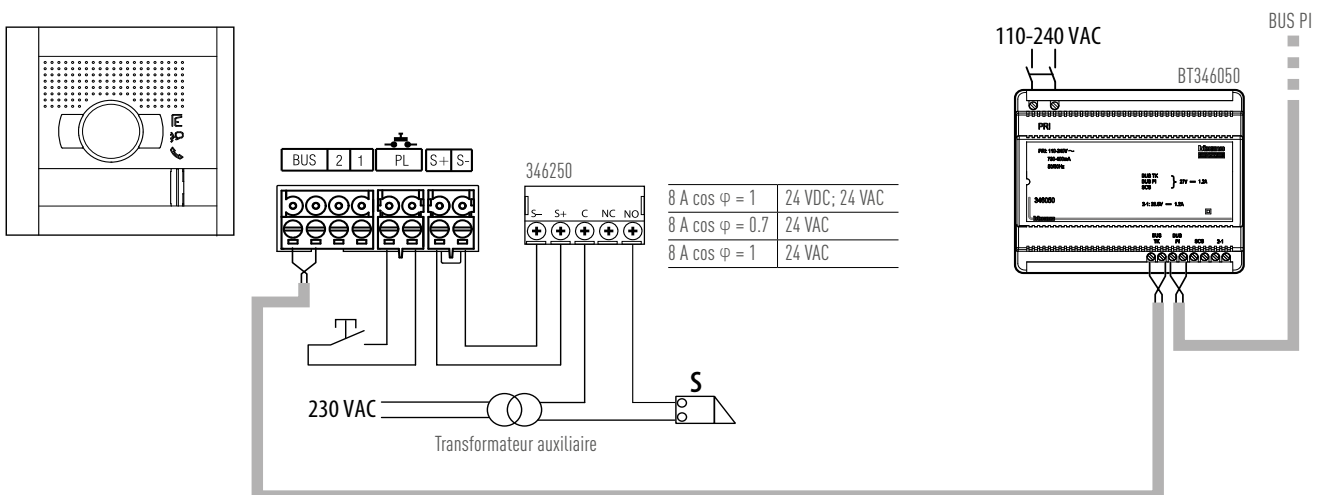

Commande de la gâche par relais réf. 346210

Pour ouvrir la porte avec la gâche raccordée au module haut-parleur ou, pour plus de sécurité, pour actionner la gâche raccordée au module haut-parleur, vous pouvez utiliser le relais réf. 346210 et un transformateur auxiliaire.

Le relais doit être configuré avec MOD = 5 et actionné avec le bouton du poste intérieur adéquat ou la clé PS. Les contacts NC et NO peuvent transmettre un courant de maximum 6 A (résistif) - 2 A (inductif) - $\cos \varphi = 0,5$.

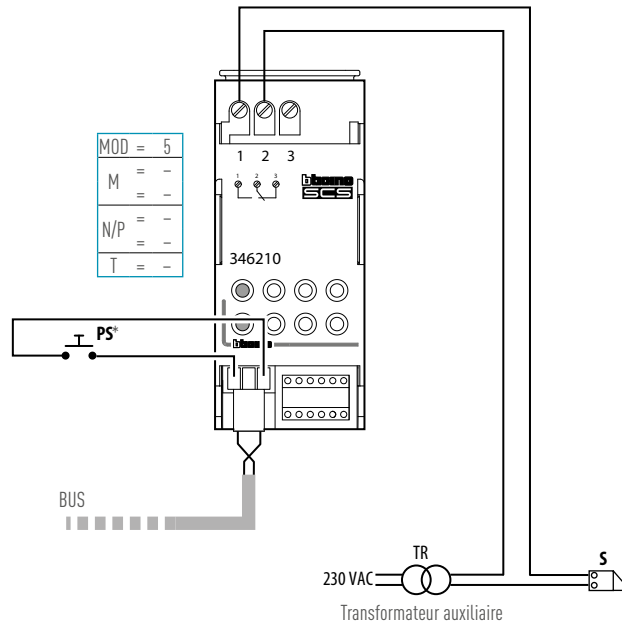

* Activation de la temporisation avec les cavaliers en T

Commande de la gâche avec l'interface réf. 346833

L'interface porte palière réf. 346833, permet également d'ouvrir facilement les gâches en appuyant sur les boutons-poussoirs correctement raccordés.

MOD = 2	Gâche associée en P	PL1-C
MOD = 3	Gâche associée en P	PL1-C
	Gâche associée en P + 1	PL2-C

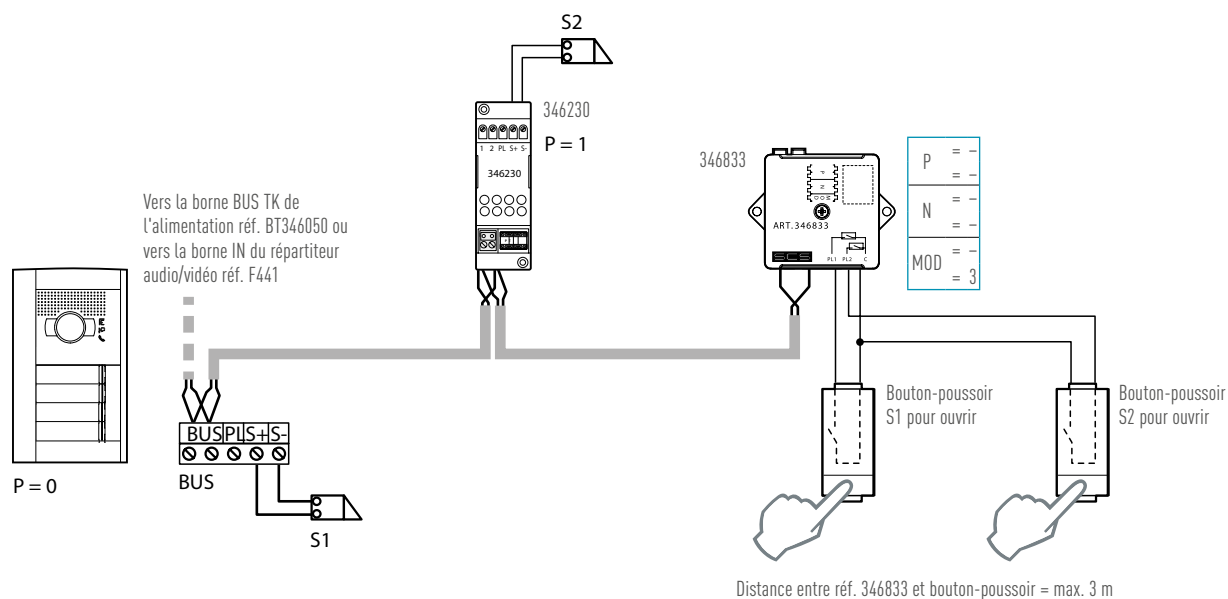

Commande de la gâche par relais réf. 346230 et réf. 346260

L'emploi des relais est recommandé pour les installations où la gâche électrique ne doit pas être directement raccordée au module haut-parleur, mais où, toujours sur le BUS 2 fils, vous souhaitez raccorder le poste intérieur au relais qui commande la gâche, avec un câblage inaccessible depuis la platine de rue.

De plus, cette configuration est adaptée dans le cas où vous souhaitez mettre en œuvre la fonction "Contrôle du statut de la gâche" (relais réf. 346260 uniquement).

Tout le câblage est en 2 fils, y compris l'alimentation de la gâche électrique.

Le relais est contrôlé par le bouton-poussoir spécifique gâche des postes intérieurs.

L'appareil doit être configuré en conséquence.

Dans un système avec l'alimentation pour installations audio réf. 346040, la gâche est alimentée par une alimentation alternative réf. 336842 (12 V~).

Le relais est contrôlé par le bouton-poussoir spécifique gâche des postes intérieurs.

L'appareil doit être configuré en conséquence.



Remarque : pour les systèmes vidéo, le câblage doit être effectué en entrée-sortie sur la borne BUS TK de l'alimentation réf. BT346050 ou sur la borne IN du répartiteur audio/vidéo.

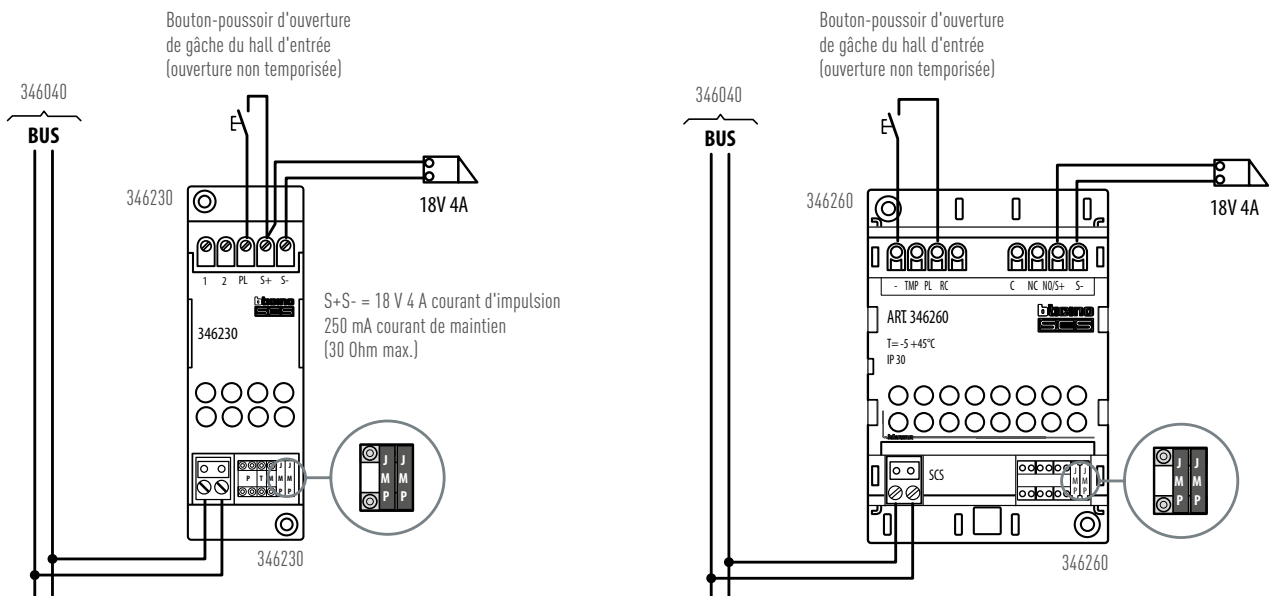

► Fonctions auxiliaires - Commande de l'éclairage Escalier

Commande d'éclairage escalier sur BUS avec le relais réf. 346210 (installations vidéo)

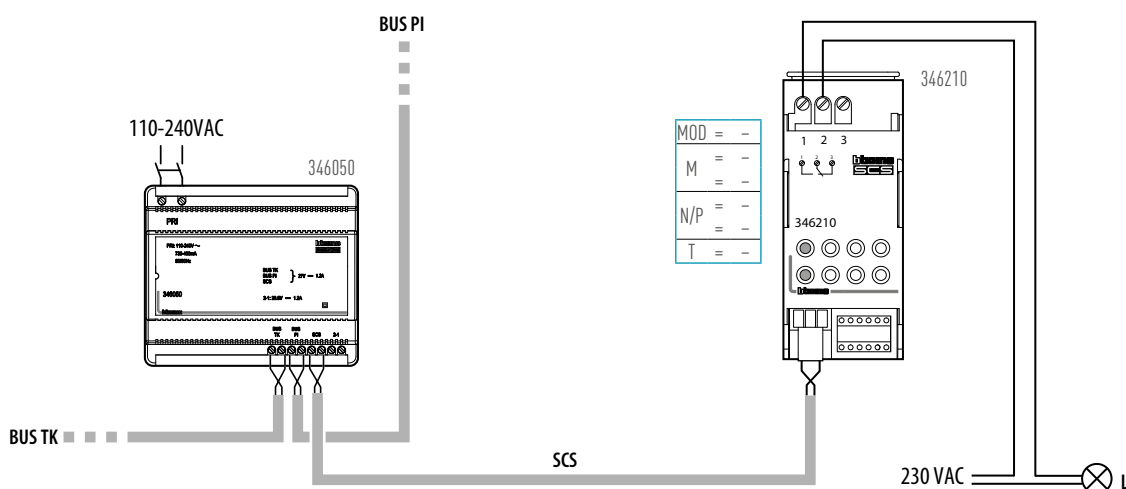

Câbler la commande de l'éclairage escalier sur la touche appropriée du poste intérieur.



Les sorties BUS PI, BUS TK et BUS SCS peuvent être utilisées simultanément en respectant un total d'absorption de 1,2 A.

Commande d'éclairage escalier sur BUS avec les commandes BUS réfs. L4651M2/H4651M2 (installations vidéo)

En utilisant les commandes BUS, l'activation de l'éclairage sera temporisée.

Associé au poste intérieur = 2

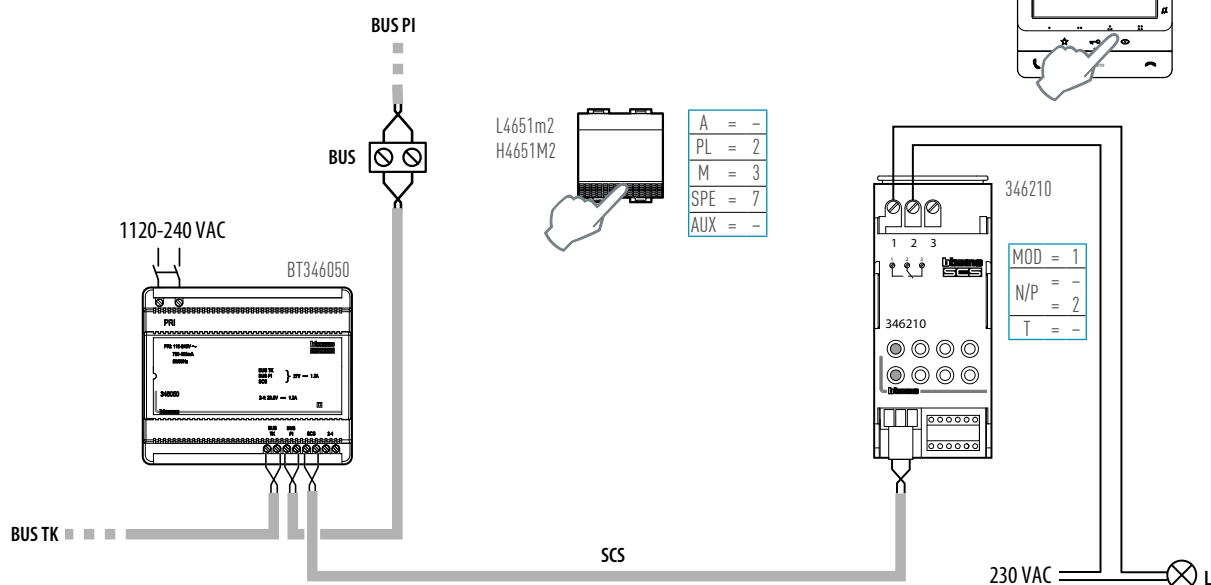

La commande BUS déclenche le relais réf. 346210 pour allumer l'éclairage. Pour plus de détails, se reporter à la fiche technique de la réf. 346210.



Remarque : pour les systèmes audio, le câblage de la commande BUS peut être réalisé à n'importe quel point du système associé au poste intérieur = 2.

Commande d'éclairage escalier avec l'interface réf. 346833

L'interface d'appel porte palière réf. 346833 permet d'activer facilement l'éclairage de l'escalier en appuyant sur le bouton-poussoir raccordé

- MOD = 0
- MOD = 1 Éclairage PL2-C
- MOD = 2 escalier

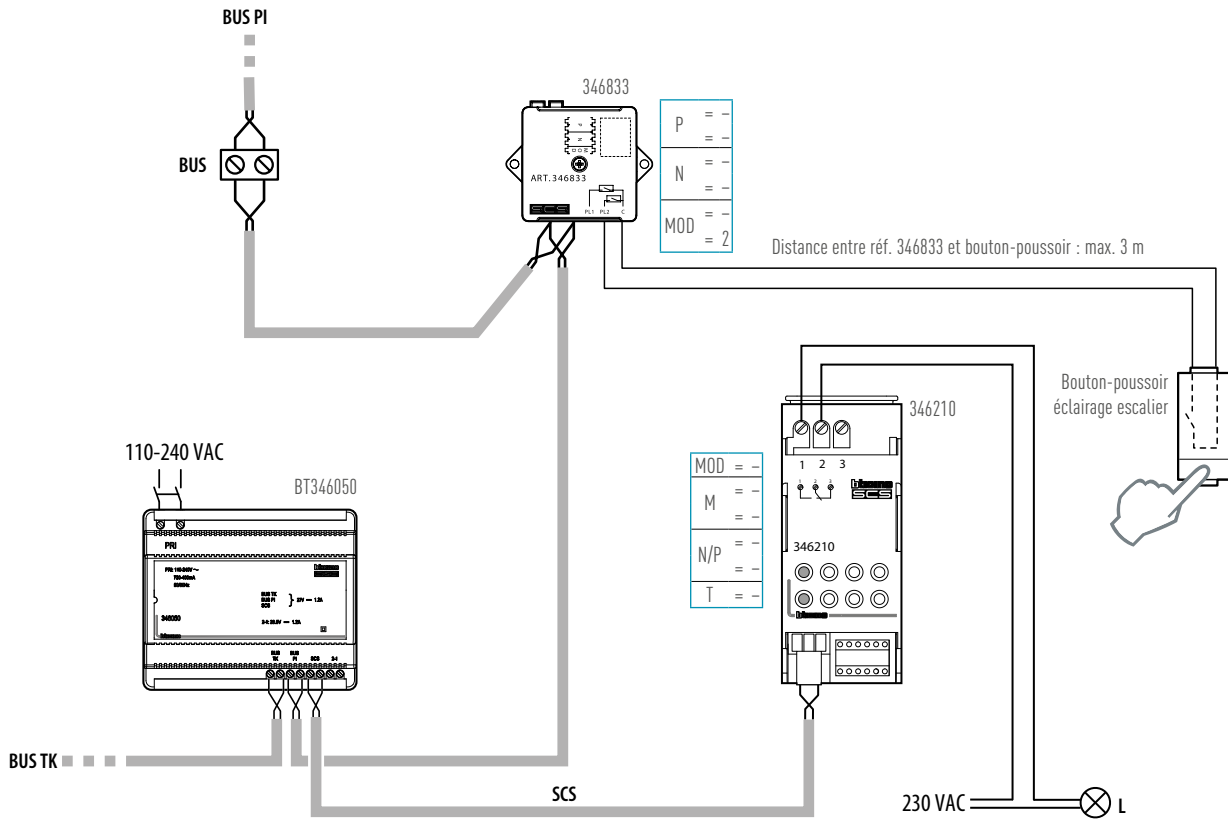

Commande d'éclairage pour le champ de vue de la caméra

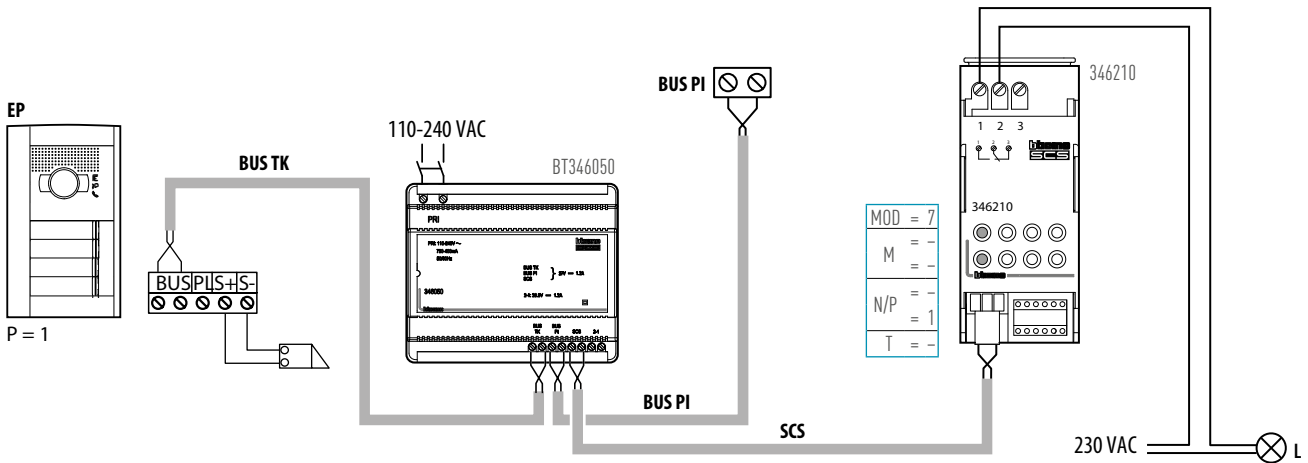

Le contact est fermé lors de la réception d'un appel de la platine de rue configurée avec P = 1.
Le contact s'ouvre à nouveau lorsque l'appel est terminé ou après 30 secondes (s'il n'y a pas de réponse).

▶ PRÉSENTATION GÉNÉRALE

- ▶ INSTALLATION
- ▶ SCHÉMAS DE CÂBLAGE
- ▶ MISE EN SERVICE
- ▶ DIMENSIONS

► **Présentation de la solution**

La solution de contrôle d'accès Hexact® de Bticino permet en toute simplicité de gérer l'ensemble de l'installation d'interphonie. Elle offre des solutions adaptées pour tous les utilisateurs :



Pour le gestionnaire de patrimoine, une solution connue sur le marché depuis plus de 20 ans.

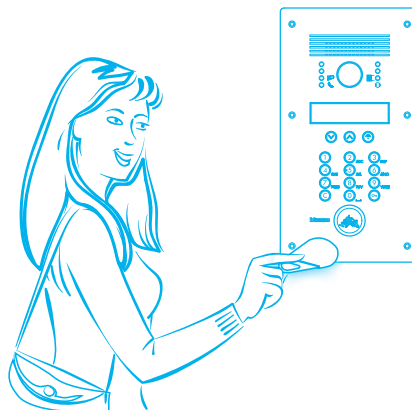

Pour les résidents, la sécurité d'un accès sûr au bâtiment par badge



Pour les prestataires de services VIGIK®, l'assurance d'accéder aux parties communes

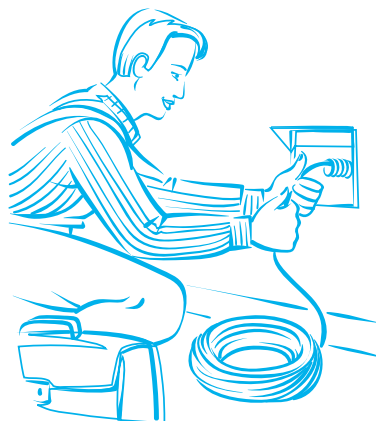

Pour l'installateur, des produits simples à installer et à mettre en service, performants et évolutifs

► Présentation de la gamme

Les centrales HEXACT®

La centrale est l'organe principal de la solution de contrôle d'accès. C'est elle qui autorise ou non l'ouverture de porte après vérification du badge. Les différentes centrales répondent à diverses exigences de contrôle et de gestion : de la plus simple gestion locale, à la gestion en temps réel la plus sophistiquée et flexible, à travers un site internet et un module de communication GPRS - GSM.

La gamme comprend trois centrales :

- La centrale de gestion d'une porte Hexact Light II réf. BT348043
- La centrale de gestion d'une porte Hexact Plus réf. BT348042
- La centrale de gestion jusqu'à 4 portes Hexact Com réf. BT348041

La centrale de gestion d'une porte Hexact Light II réf. BT348043

Centrale de gestion d'un accès. Dotée d'un contact normalement ouvert ou fermé (NO/NF) Elle peut être branchée à une serrure alimentée séparément. Configurable directement sur le produit grâce à son module mémoire extractible ou pour des fonctionnalités plus poussées avec le terminal de programmation réf. BT348409.

Fournie avec tête de lecture Vigik T25.

Installation encastrée, derrière la platine de rue, sous boîtier de dérivation. Centrale limitée à 1000 évènements (ajout, suppression de badges).



Caractéristiques techniques :

- Alimentation 10 - 20 VDC ; 400mA
- Alimentation 12 - 15 VAC ; 50Hz
- Capacité du contact : 24 V AC/DC 5A
- Température de fonctionnement (-10°) - (+45) °C
- Humidité relative < 70%
- Niveau de puissance <60dBµA/m - 10 m
- Fréquence de bande 13,56MHz

La centrale de gestion d'une porte Hexact Plus réf. BT348042

Centrale de gestion d'une seule porte. Mode de fonctionnement en Lecture / Ecriture. Elle est pourvue d'un contact normalement ouvert ou fermé (NO/NF) et peut être branchée à une serrure alimentée séparément. Associée à un module GPRS ou 3G/4G, elle permet la gestion en temps réel de noms, badges et autorisations, et elle est configurable sur la plateforme de gestion <https://bticino.hexact.fr>.

Gestion d'un maximum de 20 000 badges Hexact et 500 noms. Certains paramètres généraux (heure, date, etc.) sont configurables avec le terminal de programmation réf. BT348409. Fournie avec tête de lecture Vigik T25. Installation sous boîte de dérivation.



Caractéristiques techniques :

- Alimentation 12 - 24 VDC ; 100 mA
- Capacité du contact : 24 V AC/DC 5A
- Température de fonctionnement +10 - 45°C
- Humidité relative < 70%
- Niveau de puissance <60dBµA/m - 10m
- Fréquence de bande 13,56MHz

La centrale de gestion jusqu'à 4 portes Hexact Com réf. BT348041

Centrale de gestion de deux portes. Mode de fonctionnement en Lecture / Ecriture. Elle est pourvue de deux contacts normalement ouverts ou fermés (NO/NF) et elle peut être branchée à deux serrures alimentées séparément. Associée obligatoirement à un module GPRS - GSM, elle permet la gestion en temps réel de noms, badges et autorisations, et elle est configurable sur la plateforme de gestion <https://bticino.hexact.fr>.

Si la centrale est associée à la carte d'extension réf. BT348702, à acheter séparément, il est possible de contrôler jusqu'à quatre portes. Elle doit être installée au mur et à l'intérieur. Les têtes de lecture Vigik réf. BT348701 sont à commander séparément.

Caractéristiques techniques :

- Alimentation: 12 - 24 VDC - 1A (pour 1/2 port)
- Alimentation: 12 - 24 VDC - 2A (pour 3/4 port)
- Température de fonctionnement +10 - 45°C
- Capacité du contact : 24 V AC/DC 5A
- Humidité relative <70 %



La carte d'extension réf. BT348702 pour centrale Hexact Com réf. BT348041

Carte d'extension pour centrale réf. BT348041, permet de contrôler 2 portes supplémentaires. À brancher avec le connecteur prévu à cet effet sur la centrale Hexact Com.

Caractéristiques techniques :

- Alimentation 12 - 24 VDC ; 100mA
- Capacité du contact : 24 V AC/DC 5A
- Température de fonctionnement (-10) - (+45) °C
- Humidité relative < 70%

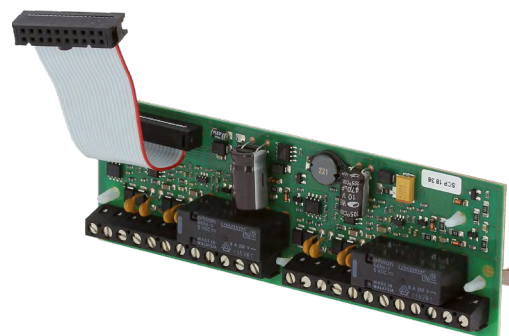

Le lecteur de proximité + tête de lecture Vigik réf. BT348701

Kit constitué d'un lecteur à 4 fils + tête de lecture Vigik T25. Le kit est à associer aux centrales Hexact Com réf. BT348041 en fonction du nombre de portes à gérer.

Caractéristiques techniques :

- Alimentation 12 - 24 VDC ; 100mA
- Température de fonctionnement (-10) - (+45) °C
- Humidité relative <70%
- Niveau de puissance <60dBµA/m - 10m
- Fréquence de bande 13,56MHz



La tête de lecture VIGIK®

Les têtes de lecture sont vendues avec les centrales réf. BT348042 et réf. BT348043. Néanmoins, il est possible de les acheter séparément comme pièce détachée pour les centrales réf. BT348041, réf. BT348042 et réf. BT348043. Elles respectent les caractéristiques techniques du standard VIGIK®.

La tête de lecture Vigik T25 réf. BT348703

Compatible avec les centrales Hexact Com réf. BT348041 et Hexact Plus réf. BT348042. Elle fonctionne avec les badges de proximité Hexact réfs. BT348240/41/42/43/44/45/46 ou télécommandes réfs. BT348247/48/49/51/52. Produit de maintenance pour remplacer les têtes fournies avec les centrales et à utiliser obligatoirement avec le lecteur de proximité.

Caractéristiques techniques :

- Température de fonctionnement (-10°) – (+45) °C
- Fréquence de bande 13,56MHz
- Indice de protection : IP54
- Résistance aux chocs : IK10



La tête de lecture Vigik T25 réf. BT348704

Tête de lecture Vigik T25 pour remplacement tête sur centrale Hexact Light 2 réf. BT348043.

Caractéristiques techniques :

- Température de fonctionnement (-10°) – (+45) °C
- Fréquence de bande 13,56MHz
- Indice de protection : IP54
- Résistance aux chocs : IK10



Les produits pour la gestion et la programmation

Le programmeur de bureau réf. BT348408

Il permet la programmation des badges sur la plateforme de gestion du contrôle d'accès <https://bticino.hexact.fr>.

Après avoir configuré les sites sur la plateforme de gestion, il suffit de passer les badges les uns après les autres devant le programmeur de bureau. Il se connecte en USB sur un port du PC.



Le programmeur portable réf. BT348409

Le programmeur permet une gestion simple et rapide de la centrale Hexact Plus réf. BT348042 et de la centrale Hexact Light 2 réf. BT348043. Il offre la possibilité de gérer les badges et les paramètres principaux de fonctionnement des centrales (date, heure, etc.).

Le programmeur est optimisé pour une utilisation en extérieur et nomade. Il fonctionne avec 6 piles AA (fournies) rechargeables ou non.

Caractéristiques techniques :

- Alimentation 6 Piles : Type AA - LR6
- Niveau de puissance <math><60\text{ Db}\mu\text{A/m}</math> - 10 m
- Fréquence de bande 13,56 MHz
- 1 antenne radio (Mifare 13,56 Mhz) pour se connecter à la tête de lecture et communiquer avec les centrales.
- Port smartcard pour la gestion des cartes de services Vigik®



La plateforme de gestion

Accessible à l'adresse sur <https://bticino.hexact.fr>, la plateforme de gestion permet de gérer l'ensemble de son patrimoine facilement depuis n'importe quel poste muni d'une connexion à Internet. L'utilisation de ce portail est soumise à une authentification par identifiant et mot de passe (création de profil depuis la page d'accueil du site).

La plateforme de gestion vous permet d'avoir une vision globale de votre patrimoine. L'interface intuitive est conçue pour guider l'utilisateur dans la construction de ses sites et la gestion au quotidien de son patrimoine. Le plateforme de gestion représente la solution la plus performante de gestion du contrôle d'accès Vigik de Bticino, tant au niveau des performances, du confort et de la simplicité.

<https://bticino.hexact.fr>

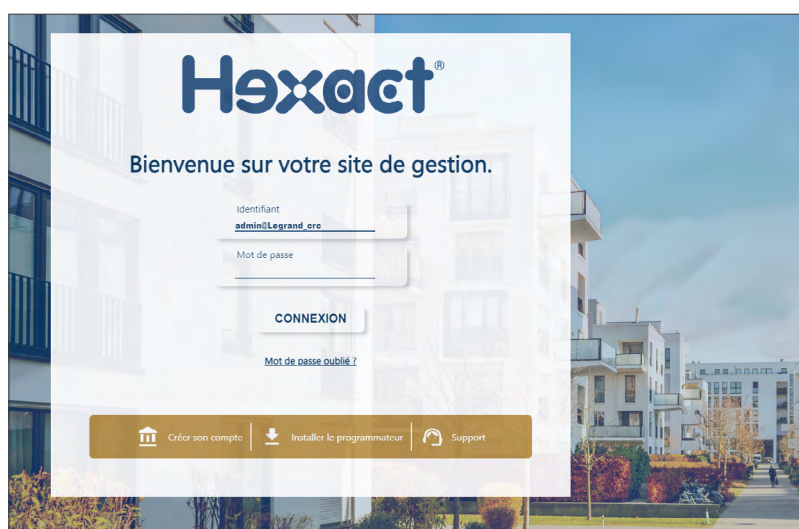

Caractéristiques techniques :

- Interface utilisateur intuitive
- Construction des sites rapides
- Sauvegarde professionnelle des données
- 2 modes de fonctionnement différents:
 - avec programmeur de badges de table, pour la gestion de lecture/écriture, adapté aux installations de moyennes/petites dimensions ;
 - avec module GPRS/GSM de communication, pour une gestion en temps réel, adapté aux installations de grandes dimensions.

Le module de transmission GPRS réf. BT348331 et GSM 4G réf. BT348333

Les modules de communication permettent de mettre à jour le contrôle d'accès et l'interphonie (lorsque l'interphonie est reliée au contrôle d'accès avec l'interface réf. BT348500) à distance (en temps réel) via le portail Internet de façon illimitée pendant 10 ou 12 ans (selon la référence).

Ce module de transmission ne sert qu'à l'usage pour lequel il est dédié comme défini dans les conditions générales d'utilisation du produit à valider sur la plateforme de gestion Internet. Une carte SIM (10 ou 12 ans en fonction de la référence) est fournie avec chaque module de transmission GPRS - GSM.

Caractéristiques techniques :

- Alimentation 12 - 24 VDC ; 200mA
- Câbles blindés
- Câble 2 paires torsadées 5 10^{ème} minimum.
- Température de fonctionnement (-10) - (+45) °C
- Niveau de puissance: conforme aux limites imposées par la 3G/4G PP TS 05.05, sous-clause 4.2.1, tableau A.1) pour GSM 900 ; tableau B.1) pour DCS 1800.
- Fréquence de bande : conforme au standard 3G/4G PP TS 05.05 , GSM 900 et DCS 1800 et WDCMA 900 et 2100.
- Une antenne GSM déportée avec connexion RF
- Une carte SIM incluse, compatible uniquement avec le module de transmission GPRS/3G/4G (réfs. BT348331/32).



Pour activer la CARTE SIM présente dans le module, alimenter ce dernier et associer le module à la ou aux centrales correspondantes à travers le numéro de téléphone indiqué sur la plateforme de gestion <https://bticino.hexact.fr>.

La CARTE SIM a une validité préétablie (10 ans pour le module GPRS et 12 ans pour le module 3G/4G) à partir de l'activation au terme de laquelle elle doit être rechargée ou remplacée par une nouvelle carte. L'achat et l'activation de la CARTE SIM suppose la connaissance et l'acceptation des conditions générales indiquées ci-dessous et dans la documentation du système de contrôle des accès.

**Conditions générales**

- En cas de perte ou de vol, il est nécessaire de procéder à l'achat d'une nouvelle CARTE SIM (pour plus d'informations, s'adresser au Service Relation Pro : 0810 48 48 48 du lundi au vendredi de 8h à 18h).
- La carte SIM livrée ne peut être utilisée qu'avec un module GPRS réf. BT348331 ou un module GSM 4G réf. BT348333 et spécifiquement pour l'usage pour lequel elle a été prévue initialement à savoir du contrôle d'accès Vigik. Aussi, il est rigoureusement interdit de l'utiliser sur d'autres dispositifs (smartphone ou tablette par exemple) ou sur plusieurs installations de contrôle des accès. Bticino S.p.A. se réserve le droit d'en vérifier (*) la bonne utilisation et, dans le cas où une installation frauduleuse serait constatée, se réserve le droit d'en suspendre temporairement le service et éventuellement de la bloquer définitivement.

* Le suivi de la CARTE SIM prévoit la possibilité d'analyser le trafic de données du dispositif sur lequel elle est installée et les coordonnées géographiques du dispositif.

Les accessoires

Le récepteur radio étanche réf. BT348044

Récepteur RF doté de 2 relais et antenne intégrés ; permet la gestion à distance des portes.

Fonctionne avec les télécommandes bi-technologies HF et proximité réfs. BT348247/48/49/51/52 et peut être utilisé seul ou associé à une centrale réf. BT348041.

Configuration avec commutateurs intégrés Alimentation 12/24Vcc - 1A.
Installation murale en saillie (y compris en extérieur) ou sous boîtier de dérivation.

Caractéristiques techniques :

- 1000 badges bi-technologie peuvent être enregistrés sur le récepteur radio
- Alimentation 12V – 24 VDC; 100mA
- Alimentation 12 – 24 VAC; 50Hz (utilisation sans centrale ni bloc)
- Portée contacts 1A; 24 VDC
- Température de fonctionnement (-20) –(+60) °C
- Humidité relative < 70%
- Fréquence de bande 868MHz



Le kit pour gestion autonome des portails réf. BT348045

Constitué d'un récepteur radio (réf. BT348044) + d'un module de transmission interface GPRS (réf. BT348331) dédiée. Représente la solution la plus simple et la plus pratique pour la gestion à distance d'un automatisme.

Fonctionne de manière autonome et ne nécessite pas d'être associé à une centrale. Fonctionne avec les télécommandes bi-technologies HF et proximité réfs. BT348247/48/49/51/52

L'interface réf. BT348500

Interface permettant la communication entre le BUS 2 fils Bticino et le système de contrôle d'accès Hexact®. Elle permet le transfert des noms de résidents, des centrales aux platines de rue à défilement de noms. À utiliser avec les centrales Hexact Com réf. BT348041 et Hexact Plus réf. BT348042.

Gestion d'un maximum de 1000 noms, configuration avec commutateurs. Double alimentation 27 Vcc BUS 2 fils SCS et 12 V/24 V - 1 A sur BUS contrôle accès. Installation derrière platine de rue, sous boîtier de dérivation.

Caractéristiques techniques :

- 1 interface pour chaque platine de rue
- Alimentation 12 – 24 VDC 100mA
- Température de fonctionnement (-10) –(+45) °C
- Humidité relative < 70%



L'antenne supplémentaire réf. BT348601

Antenne supplémentaire pour module GPRS réf. BT348331 et GSM 4G réf. BT348333. Utilisable sur les lieux à faible couverture GPRS/GSM.

Caractéristiques techniques :

- Élément radiant 1/2 onde
- Plage de fréquence 850/900/1800/1900 MHz
- Gain pic 0 dBi
- Polarisation linéaire
- Perte de retour 9,0 dB
- Puissance nominale 10 W
- Câble / Connecteur 2M RG-174 et SMA-Mâle

**Le tableau d'affichage réf. BT348705**

S'installe principalement dans les halls d'immeuble. Permet d'afficher des messages personnalisés (PDF, tableau, éditeur de textes) depuis la plateforme de gestion Hexact web® en temps réel via le module de transmission GSM 4G réf. BT348333. Pose en Intérieur.

Caractéristiques techniques :

- Communication aux résidents en temps réel
- Alimentation 24V - 800mA
- Température de fonctionnement (-10) - (+45) °C
- Humidité relative < 70%



Les badges et les télécommandes

Les badges

Ils sont utilisés par les résidents pour accéder au bâtiment en présentant le badge devant la tête de lecture. Badges utilisables aussi comme badge-pass à durée de validité modifiable.

Caractéristiques techniques :

- Numéro de série gravé au laser
- Badge de proximité résident 13,56 Mhz
- Disponibles en 7 coloris différents



- Réf BT348240
Badge de proximité jaune (colisage 20)
- Réf BT348241
Badge de proximité noir (colisage 20)
- Réf BT348242
Badge de proximité vert (colisage 20)

- Réf BT348243
Badge de proximité bleu (colisage 20)
- Réf BT348244
Badge de proximité gris (colisage 20)
- Réf BT348245
Badge de proximité rouge (colisage 20)
- Réf BT348246
Badge de proximité marron (colisage 20)

Les télécommandes bi-technologies HF et proximité

Elles servent à ouvrir un automatisme de porte ou de portail (partie radio) et les accès du bâtiment par contact sur les têtes de lecture.

Caractéristiques techniques :

- Radio (868 Mhz) pour récepteur (réf. BT348044) et badge de proximité Mifare (13,56 Mhz)
- 4 canaux pour commander 2 portes ou automatismes
- Portée 100 mètres en champ libre
- Alimentation par pile 3V type CR2032 (fournie)
- Disponibles en 5 coloris différents



- Réf BT348247
Télécommande 4 canaux Hexact noire (colisage par 10)
- Réf BT348248
Télécommande 4 canaux Hexact rouge (colisage par 10)
- Réf BT348249
Télécommande 4 canaux Hexact verte (colisage par 10)

- Réf BT348251
Télécommande 4 canaux Hexact jaune (colisage par 10)
- Réf BT348252
Télécommande 4 canaux Hexact bleue (colisage par 10)

► Les différents modes de gestion du contrôle d'accès

Il est possible selon vos besoins et vos préférences d'utiliser un mode de gestion adapté.

La gestion autonome

Ce mode de gestion est le plus simple et le plus rapide à mettre en oeuvre. Il est idéal pour un petit immeuble où les mouvements de résidents ne sont pas fréquents ou pour la gestion de zones communes (local à vélo, local poubelle, etc.).

Dans ce mode de fonctionnement, le système de contrôle d'accès est dissocié de l'interphonie et les noms des résidents ne sont pas gérés. Pour réaliser une gestion autonome, l'utilisation de la centrale Hexact Light 2 réf. BT348043 est nécessaire.

Plusieurs méthodes pour procéder à l'apprentissage des badges :

1- Sur le produit directement

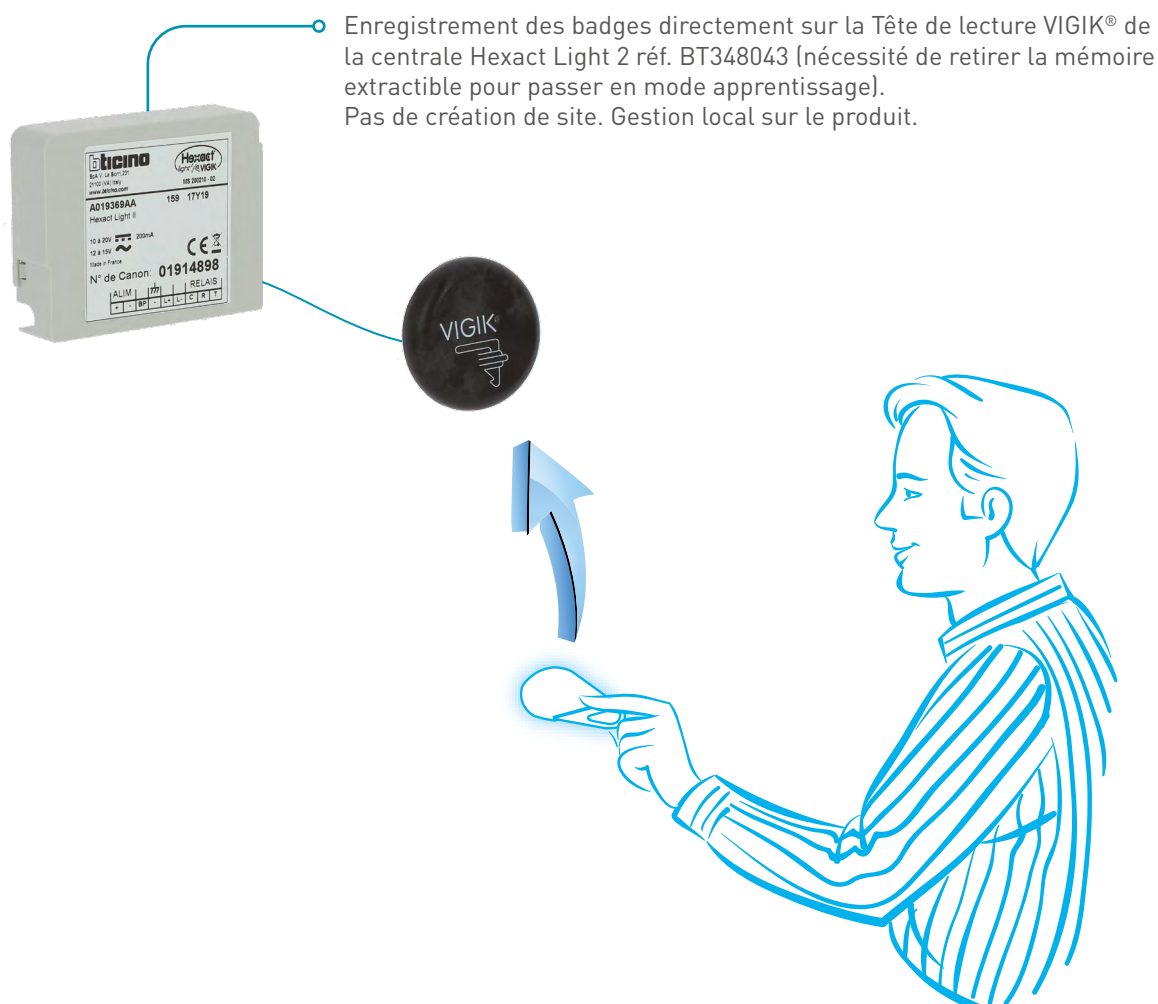

Pour les détails de la configuration, voir la fiche technique.

2- Avec le terminal de programmation



Enregistrement et gestion des badges (invalidation notamment) avec terminal de programmation réf. BT348409. Pas de création de site. Gestion local sur le produit.



Pour les détails de la configuration, voir la fiche technique.

La gestion lecture/écriture

La gestion en lecture/écriture du contrôle d'accès Vigik permet de gérer un parc immobilier à distance depuis un PC. Ce mode de gestion est idéal pour la gestion de grands ensembles de logements collectifs où les mouvements des résidents sont plus fréquents qu'en gestion autonome.

Dans ce mode de fonctionnement, le système de contrôle d'accès est associé à l'interphonie et, à l'aide des badges, il est possible de mettre à jour de manière automatique les noms des résidents sur la platine de rue (à défilement de noms) et de modifier les paramètres de fonctionnement des centrales.

Il est nécessaire d'enregistrer un compte sur le site : <https://bticino.hexact.fr>

Avantages de la gestion en lecture et écriture :

- Interface intuitive.
- Enregistrement gratuit
- Gestion multi-utilisateur.
- Sauvegarde professionnelle des bases de données.
- Pas de logiciel. Compatibilité totale avec les systèmes d'exploitation.

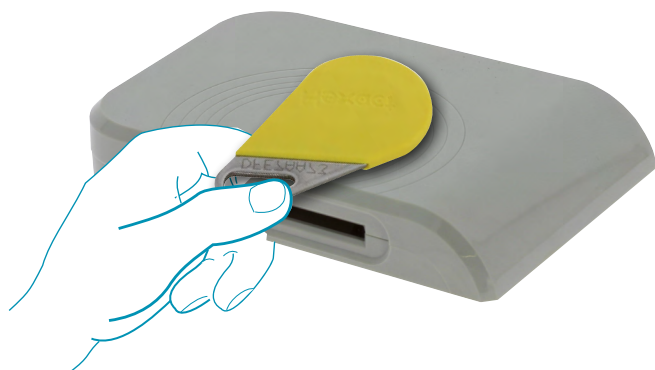

Pour les détails de la configuration, voir la fiche technique.

La gestion en temps réel

La gestion en temps réel du contrôle d'accès permet de gérer un patrimoine immobilier depuis n'importe quel poste connecté à internet et de mettre à jour les sites de manière simple et rapide en temps réel via le terminal de transmission GPRS ou GSM. Ce type de gestion est adapté aux parcs immobiliers de grandes dimensions multi-site où les mouvements des résidents peuvent être fréquents.

Dans ce mode de fonctionnement, le système de contrôle d'accès et l'interphonie sont associés et la gestion des paramètres des centrales, des badges et des noms des résidents est effectuée via réseau mobile GPRS/GSM.

Avantages de la gestion du patrimoine en temps réel :

- Interface intuitive.
- Enregistrement gratuit.
- Gestion multi-utilisateur.
- Sauvegarde professionnelle des bases de données.
- Pas de logiciel. Compatibilité totale avec les systèmes d'exploitation.
- Sécurisation du parc : les badges peuvent être désactivés en temps réel.

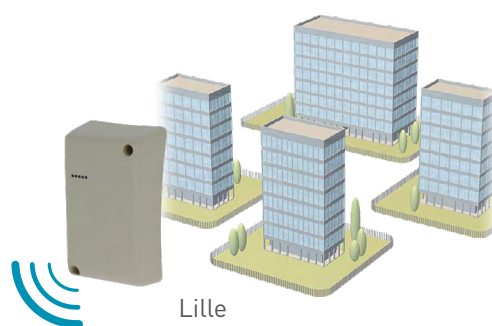
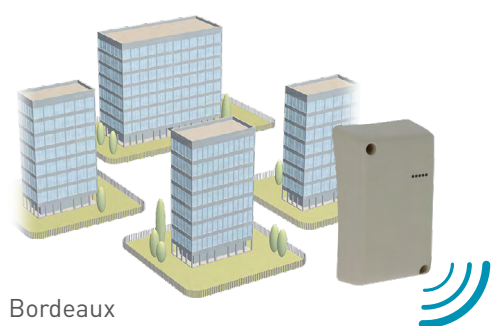

Création de la structure du site, enregistrement des badges et des résidents sur le site <https://bticino.hexact.fr>, transfert des données via réseau mobile GPRS/GSM.

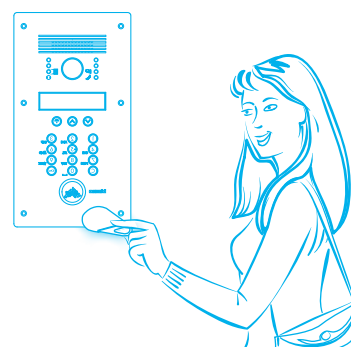

Pour les détails de la configuration, voir la fiche technique.

► Les fonctions du contrôle d'accès selon les 3 modes de gestion

Détermination du besoin/gestion en 2 questions

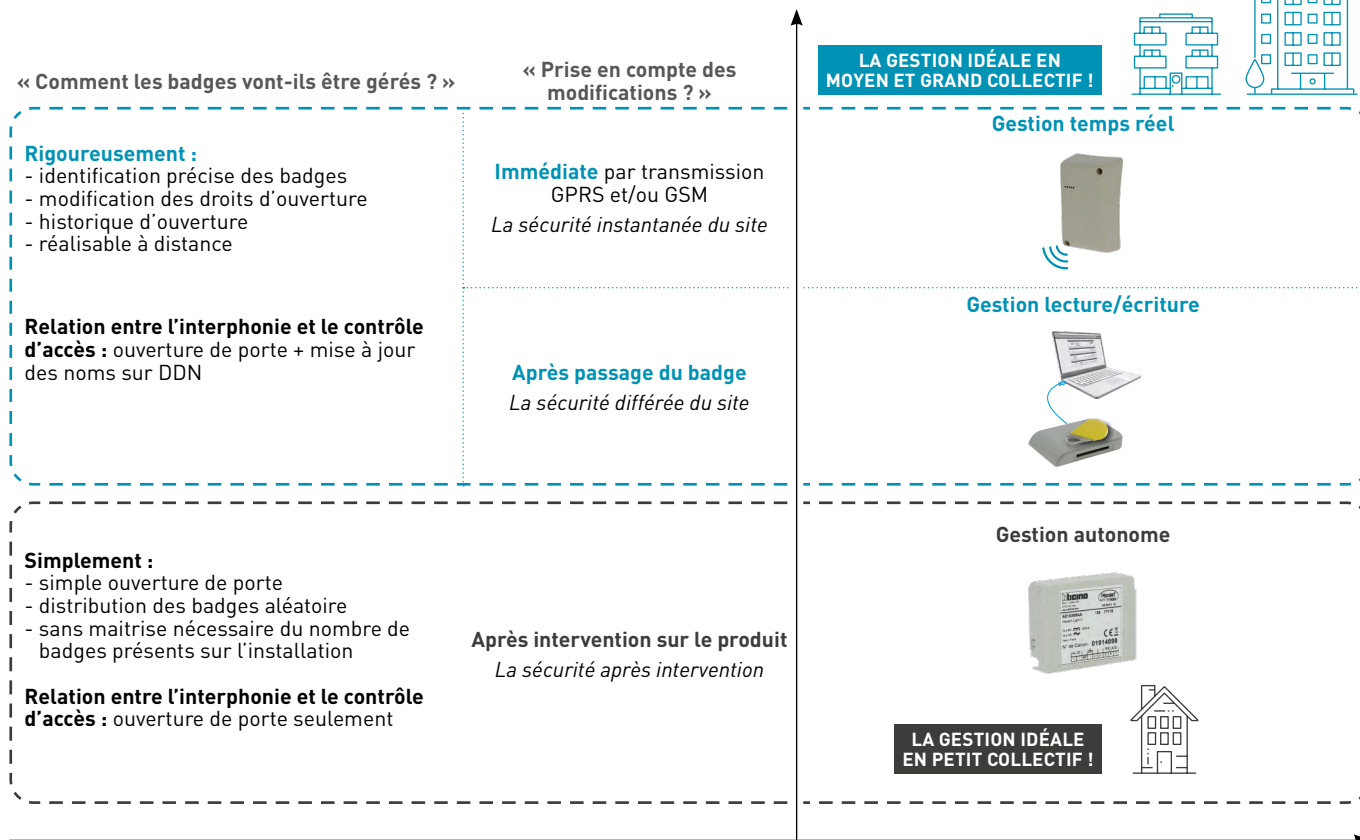

Fonctions principales

- Services Vigik® : 7 services pré-chargés. Utiliser le terminal de programmation portatif pour ajouter un nouveau service Vigik®.
- Badges résidents :
 - Créer / Modifier / Supprimer.
 - Gestion automatique des couleurs des badges.
- Fonction Antipassback.
- Badges-Pass (utilisés par le gestionnaire pour permettre l'accès à toutes les portes du site).
- Mémoire des événements.
- Performance maximum :
 - Jusqu'à 1 000 noms
 - Jusqu'à 249 centrales par site.
 - Jusqu'à 4 portes par centrales.
 - Jusqu'à 20 000 badges par centrales.
- Gestion de la platine de rue. Mise à jour du répertoire du défilement de noms :
 - Jusqu'à 95 DDN par site.
 - Jusqu'à 4 noms par famille.
- Gestion des codes d'appel (1 par logement).

▶ PRÉSENTATION GÉNÉRALE

▶ **INSTALLATION**

▶ SCHÉMAS DE CÂBLAGE

▶ MISE EN SERVICE

▶ DIMENSIONS

► Règles d'installation et de câblage du contrôle d'accès

Système de contrôle d'accès alimenté de façon indépendante

Selon les recommandations d'installation prévues par le standard Vigik®, le contrôle d'accès doit être alimenté de manière indépendante par rapport au système d'interphonie. Ainsi en cas de panne d'alimentation du système d'interphonie, le contrôle d'accès continuera de fonctionner indépendamment.

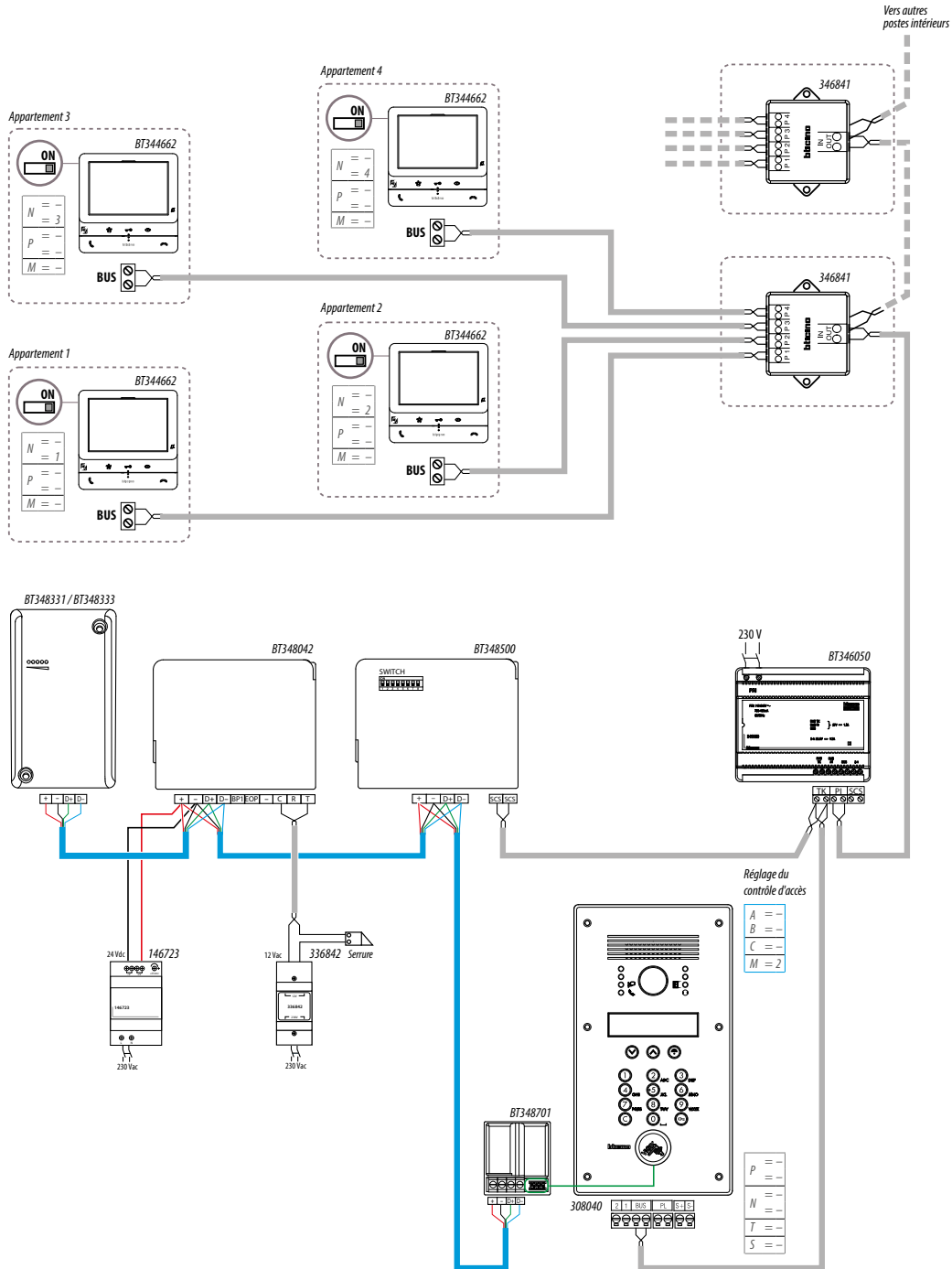

- Le système de contrôle d'accès Vigik® est connecté au système d'interphonie via l'interface réf. BT348500 qui permet la communication entre le BUS 2 fils de l'interphonie et le système 4 fils du contrôle d'accès Vigik®.
- La gâche est connectée directement au relais de la centrale (ce câblage suit les règles de pose VIGIK®).
- La platine de rue contrôle l'ouverture de la gâche via l'interface réf. BT348500.
- Les alimentations des deux systèmes (contrôle accès et interphonie) doivent être séparées et distinctes.

► Consommation électrique des produits contrôle d'accès







Alimentations

	Alimentation SCS BUS 2 fils	Alimentation SCS BUS 2 fils compacte	Alimentation 12 VDC 2 modules	Alimentation 24 VDC 3 modules	Alimentation 12 VDC 4 modules
Référence	BT346050	346030	1 467 11	1 467 23	005402
Intensité max. (mA)	1200	600	2000	2500	5000
Alimentation BUS	Oui	Oui	Non	Non	Non







Contrôle d'accès

	Centrales		Récepteur HF	Module GPRS	Module GSM 4G	
Référence	BT348041	BT348042	BT348043	BT348044	BT348331	BT348333
Consommation max. (mA)	2000	100	400	100	200	200
Consommation en veille (mA)	140	60	32	22	50	110

Postes intérieurs vidéo

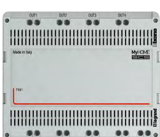
	Classe 300E0S with Netatmo	Classe 100X	Classe 100			
						
	Connecté	Connecté	Evolué	Basique	Mains-libres	À combiné
Référence	BT344845	BT344682	BT344672	BT344662	BT344282	BT344292
Consommation max. (mA)	580	250	250	250	55	50
Consommation en veille (mA)	215	37	10	10	8,5	5

Accessoires

	Dérivateur d'étage	Interface porte palière	Répartiteur modulaire	Interface d'appartement	Module d'extension	Interface de communication
						
Référence	346841	346833	F441	346850	346851	BT348500
Consommation (mA)	15	15	20	30	50	100

► Règles d'installation et de câblage du module de transmission GPRS/GSM

Le module de transmission est conçu pour s'intégrer à un maximum de configurations de bâtiments pour obtenir la meilleure réception réseau.



Espaces avec faible couverture réseau

Dans certains cas de pose, il est difficile d'obtenir une réception de signal réseau suffisante. Pour pallier ce déficit, l'extension d'antenne GPRS permet de déporter la réception pour l'améliorer.

Espaces avec bonne couverture réseau

Installer le module GPRS/GSM directement à l'extérieur, fixé à un mur/une paroi appropriée.

► Configuration des éléments du contrôle d'accès

Interface réf. BT348500

Définition de l'adresse de la platine de rue

Pour définir l'adresse de la platine de rue associée à l'interface réf. BT348500, il est nécessaire de composer son adresse binaire à l'aide des 7 curseurs (en partant de la gauche). L'adresse décimale de la platine de rue à composer correspond à l'adresse de la platine de rue associée, au niveau de l'emplacement du configurateur P. Le commutateur n°8 définit que la platine de rue associée est installée sur une colonne montante ou sur une dorsale (voir figure *). La configuration devra être réalisée hors tension.

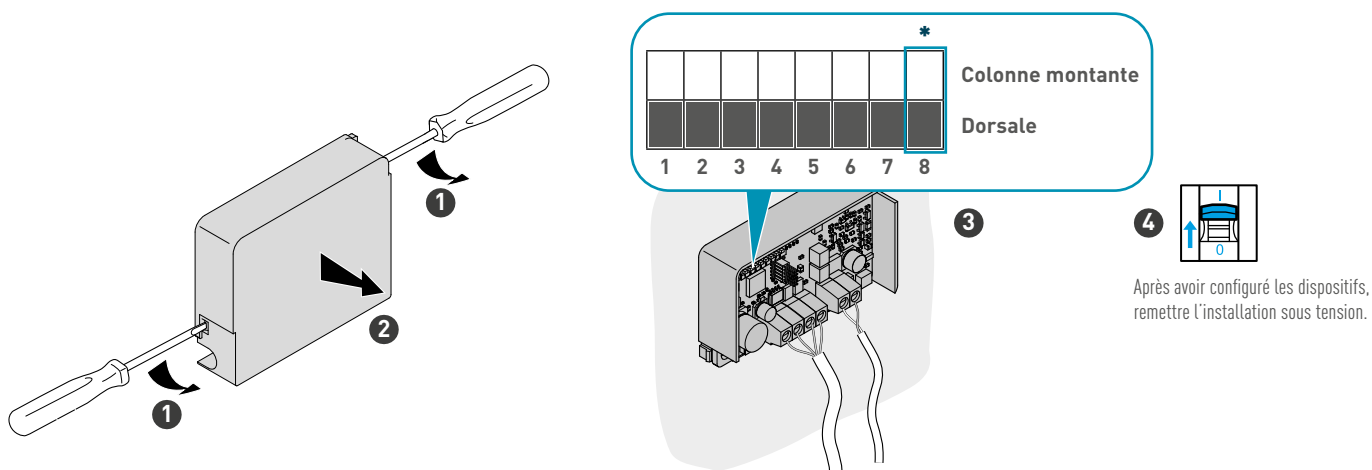



Adresse platine de rue	Traduction binaire	Position commutateur
P = 00	0000000	
P = 01	0000001	
P = 02	0000010	
P = 03	0000011	
P = 04	0000100	
P = 05	0000101	
P = 06	0000110	
P = 07	0000111	
P = 08	0001000	
P = 09	0001001	
P = 10	0001010	

Lecteurs de contrôle d'accès

Linea 300

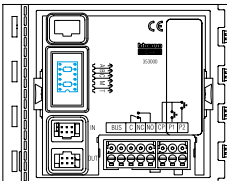
SFERA^{NEW}

Référence	308040	353000
Désignation	Platine de rue Linea 300 à défilement de noms	Module clavier codé
Zone de codification	<p>Arborescence du menu de configuration:</p> <ul style="list-style-type: none"> • Langues • Paramétrage de la platine • Répertoire • Paramétrage audio • Paramétrage du contrôle d'accès • Paramétrage du contrôle d'accès <ul style="list-style-type: none"> > Adresse de la centrale (AB) [0..99] > Adresse du lecteur (C) [0..9] > Mode de fonctionnement (M) [0;2] > Gestion par menu [COMPLÈTE ; LIMITÉE] • Version FW 	 



A/B = Adresse de la centrale

C = Adresse du lecteur

M = mode de fonctionnement

Ici M = 2 – Le module fonctionne comme un lecteur de contrôle d'accès de la centrale Intégrant les autorisations.
Remarque : le récepteur radio est toujours sur M = 0

Modules de défilement de noms



Référence	308040	352500
Désignation	Platine de rue Linea 300 à défilement de noms	Module de défilement de noms
Codification	<p>Arborescence du menu de configuration:</p> <ul style="list-style-type: none"> • Langues • Paramétrage de la platine • Répertoire • Paramétrage audio <ul style="list-style-type: none"> > P- Adresse de la platine [00..95] > T- Durée d'ouverture de porte [0..7] > S- Sonnerie d'appel [0..9] > Poste concierge [0..15] > Adresse de colonne montante [M] [pas de colonne : 1 ; 2 ; ..39] • Paramétrage du contrôle d'accès <ul style="list-style-type: none"> > Adresse de la centrale (AB) [0..99] > Adresse du lecteur (C) [0..9] > Mode de fonctionnement (M) [0;2] > Gestion par menu [COMPLÈTE ; LIMITÉE] • Version FW 	<p>Arborescence du menu de configuration :</p> <ul style="list-style-type: none"> • Configuration • Paramétrage LCD • Codes clavier • Adresse de colonne montante (M) [pas de colonne : 1 ; 2 ; ..39] • Répertoire • Service menu • Sortie

► Règles de câblage, type et section de câble

Type

Câble blindé et torsadé par paire, type téléphonique (SYT).

Section

- **Petite section** : 5/10ème ou 6/10ème
- **Grosse section** : 8/10ème ou 9/10ème

Distances

INSTALLATION

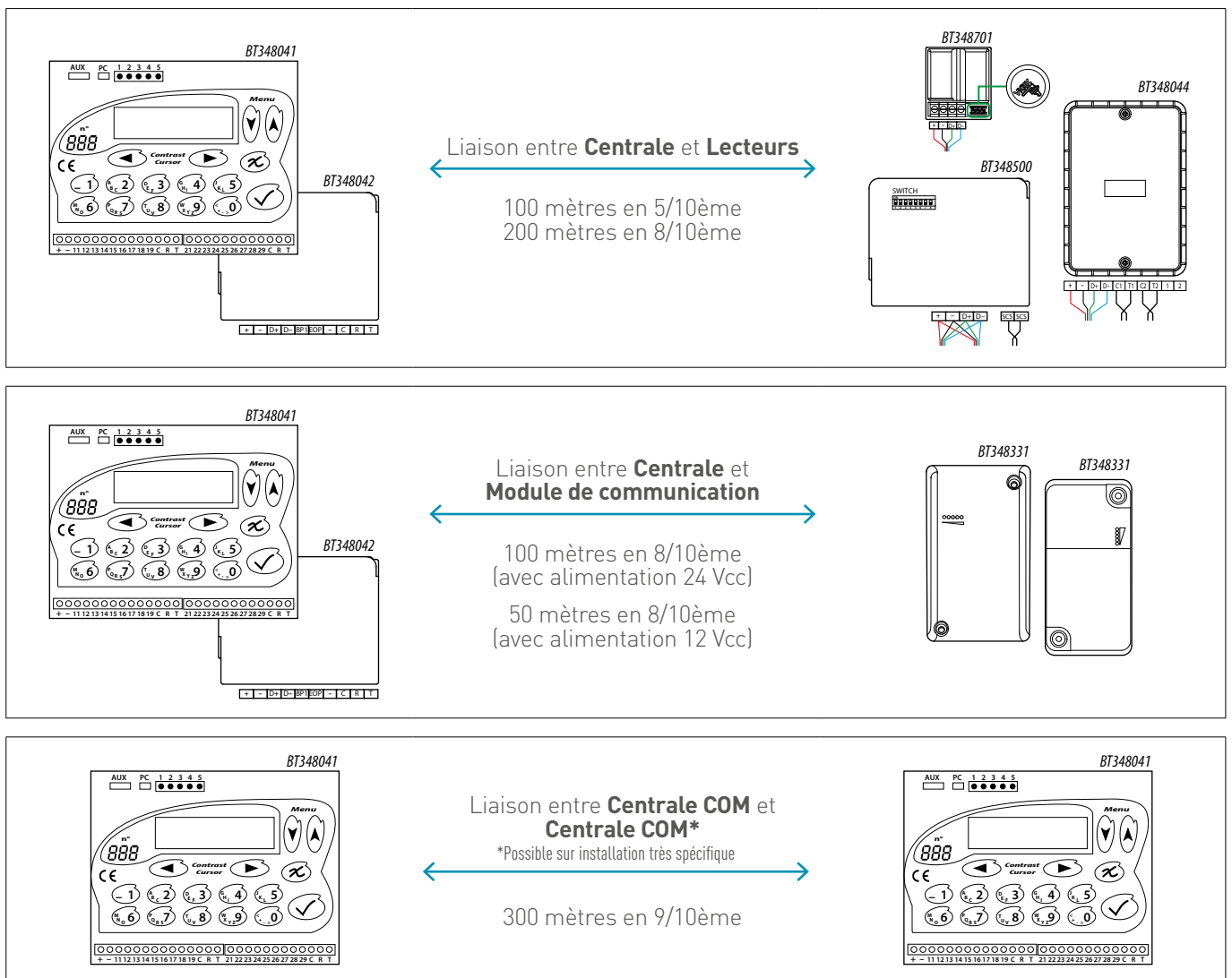

Chute de tension

Fonctionnement non garanti si **U < 10 Vdc**

$$\Delta U = \frac{0,017 \times L \times I}{S}$$

0,017 = Résistance du cuivre
L = Longueur de ligne aller/retour
I = Intensité du récepteur
S = Section de fil en mm²

▶ PRÉSENTATION GÉNÉRALE

▶ INSTALLATION

▶ **SCHÉMAS DE CÂBLAGE**

▶ MISE EN SERVICE

▶ DIMENSIONS

► Tercode réf. 005311 avec contrôle d'accès Vigik®

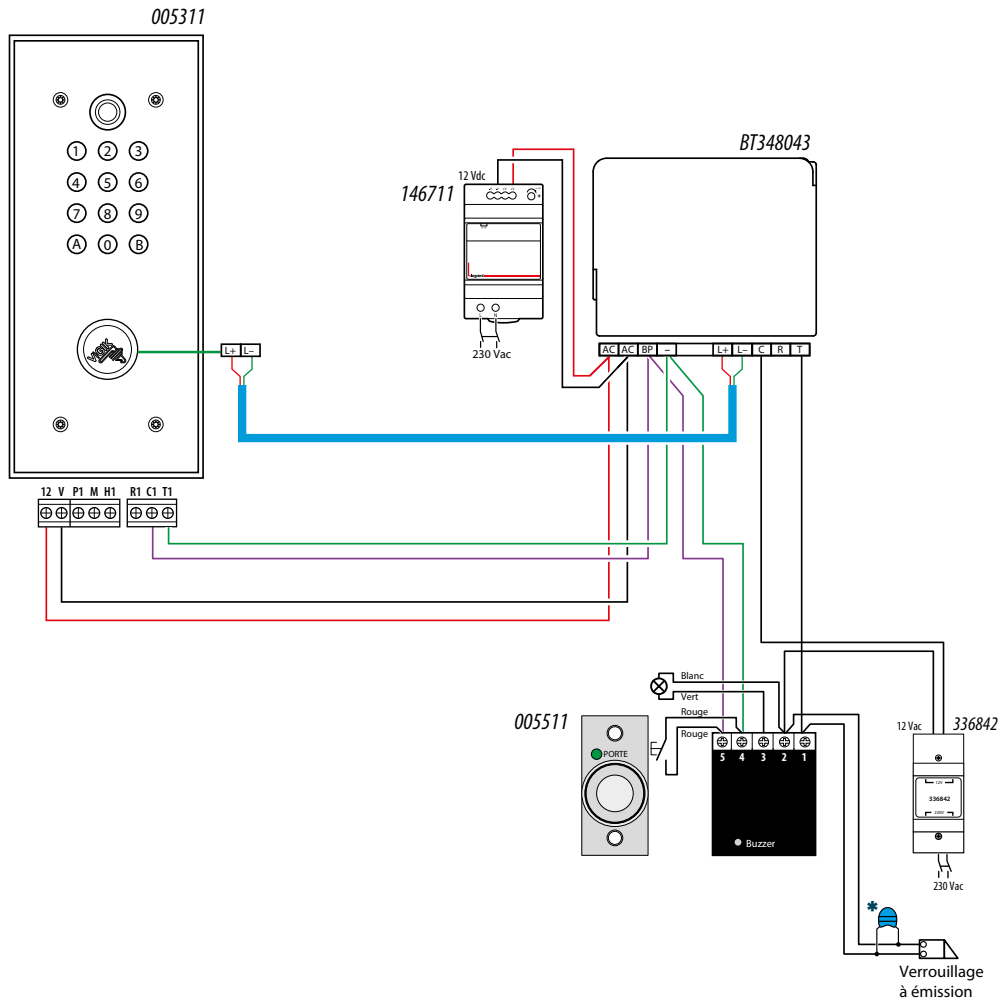

* Si gâche d'une autre marque que Bticino, raccorder impérativement la varistance (livrée avec le clavier TerCode réf. 005311) sur la gâche électrique.

► Tercode réf. 005311 avec contrôle d'accès Vigik® et module GPRS/GSM

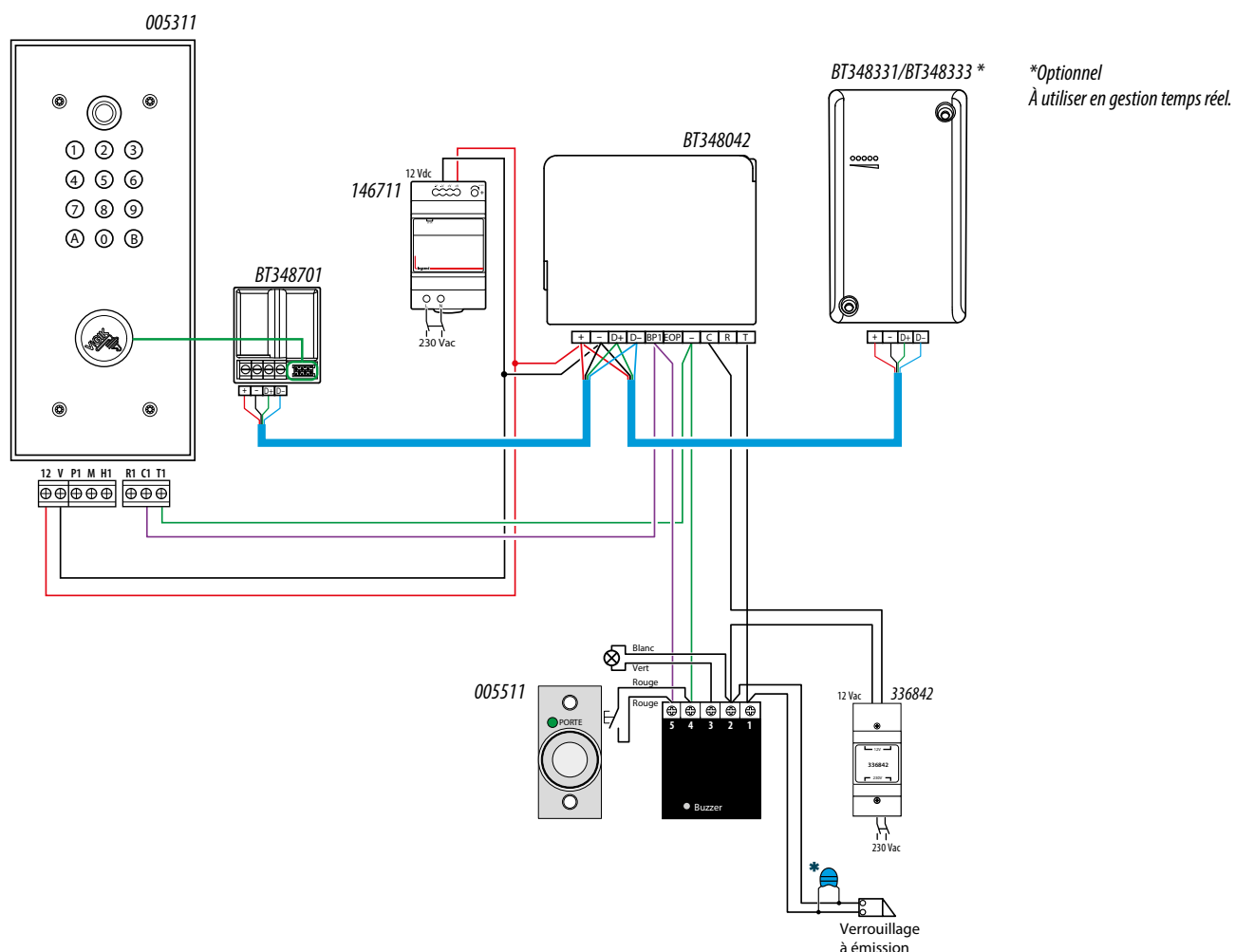

* Si gâche d'une autre marque que Bticino, raccorder impérativement la varistance (livrée avec le clavier TerCode réf. 005311) sur la gâche électrique.

► Tercode réf. 005311 avec contrôle d'accès Vigik® et ventouse

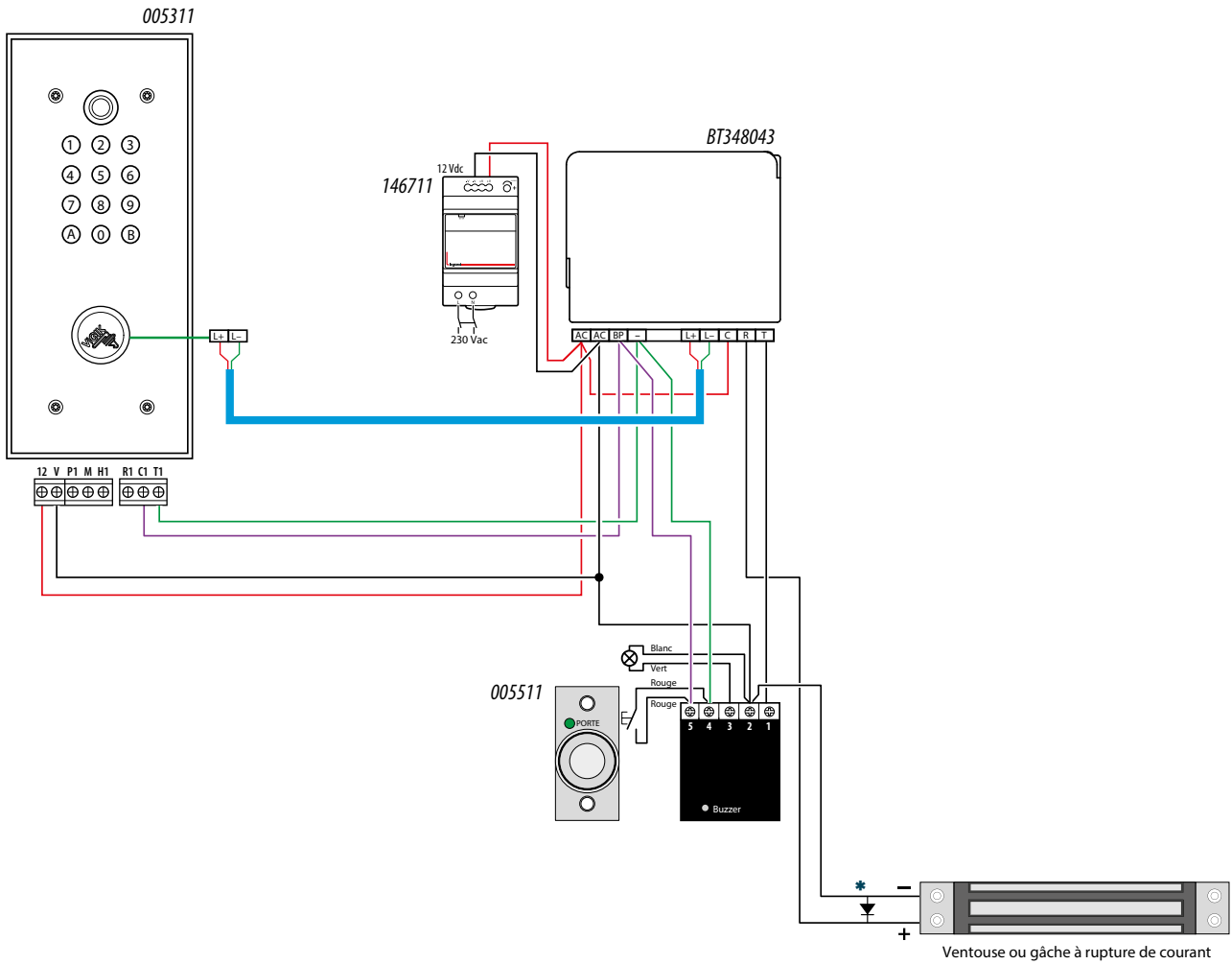

+ * Raccorder impérativement la diode de type 1N4007 livrée avec le clavier Tercode réf. 005311.

► Tercode réf. 005311 avec contrôle d'accès Vigik®, module GPRS/GSM et ventouse

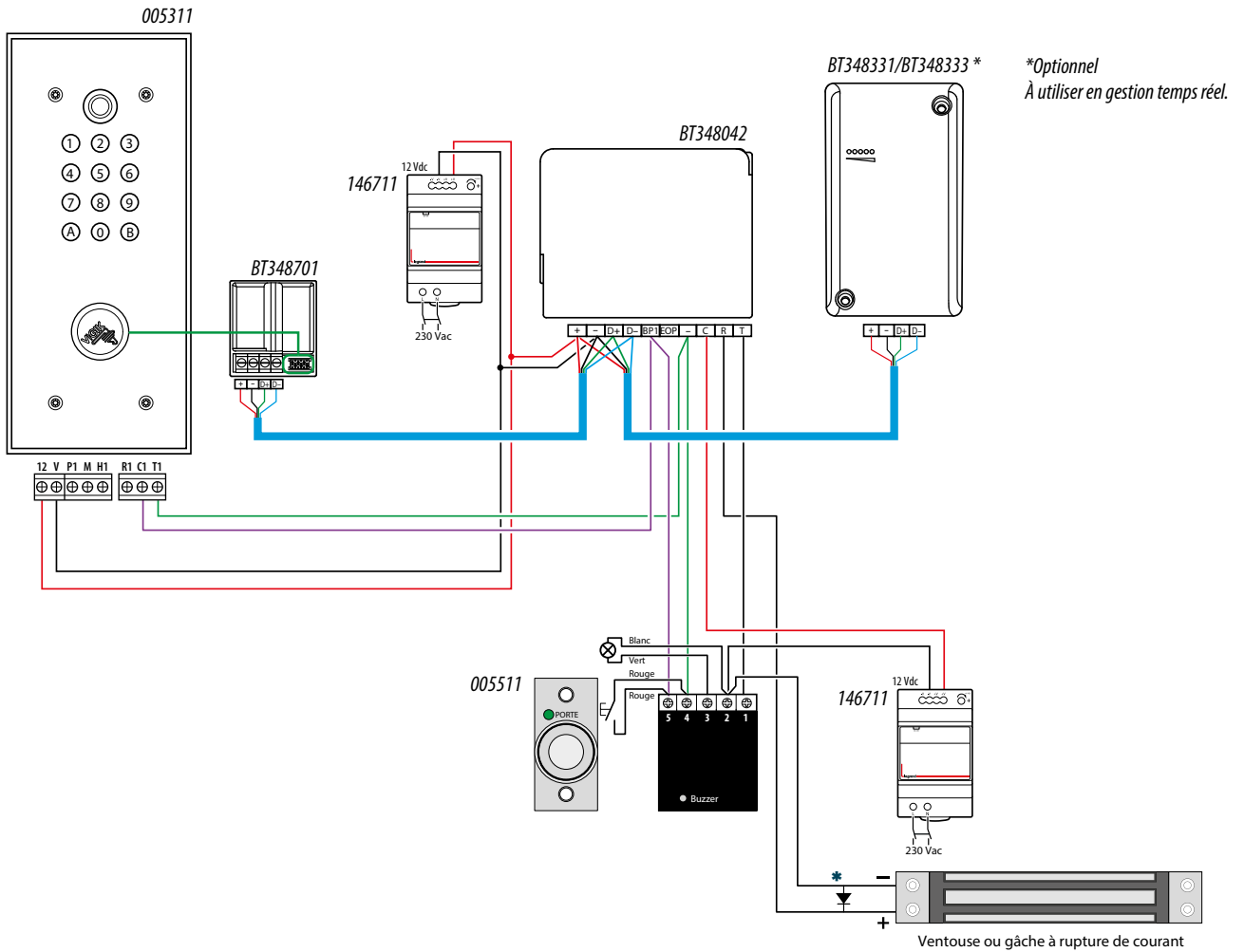

* Raccorder impérativement la diode de type 1N4007 livrée avec le clavier Tercode réf. 005311.

► Platine de rue BT308002 avec contrôle d'accès Vigik® et ventouse

SCHEMAS DE CÂBLAGE

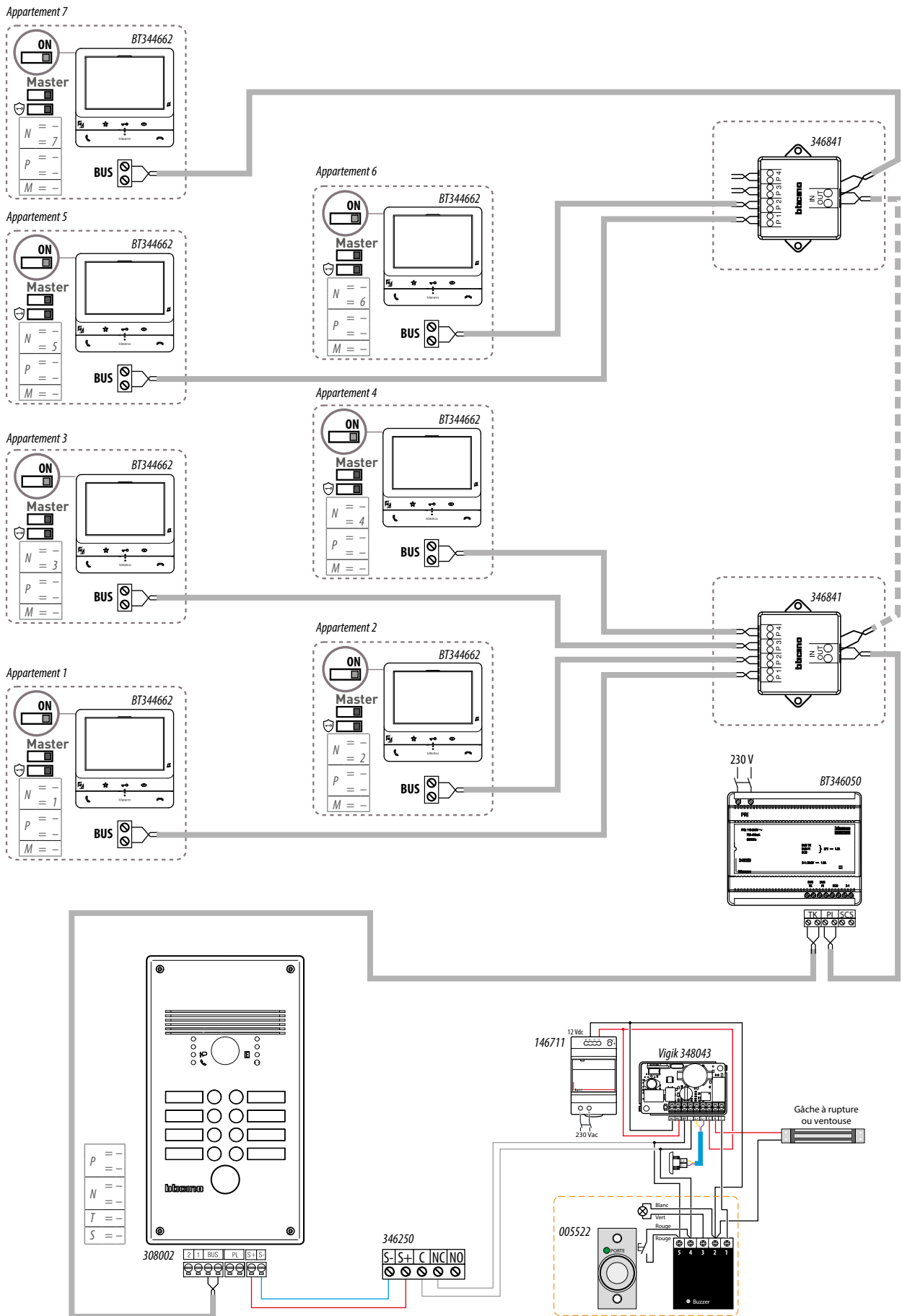

► Platine de rue BT308002 avec contrôle d'accès Vigik® et gâche

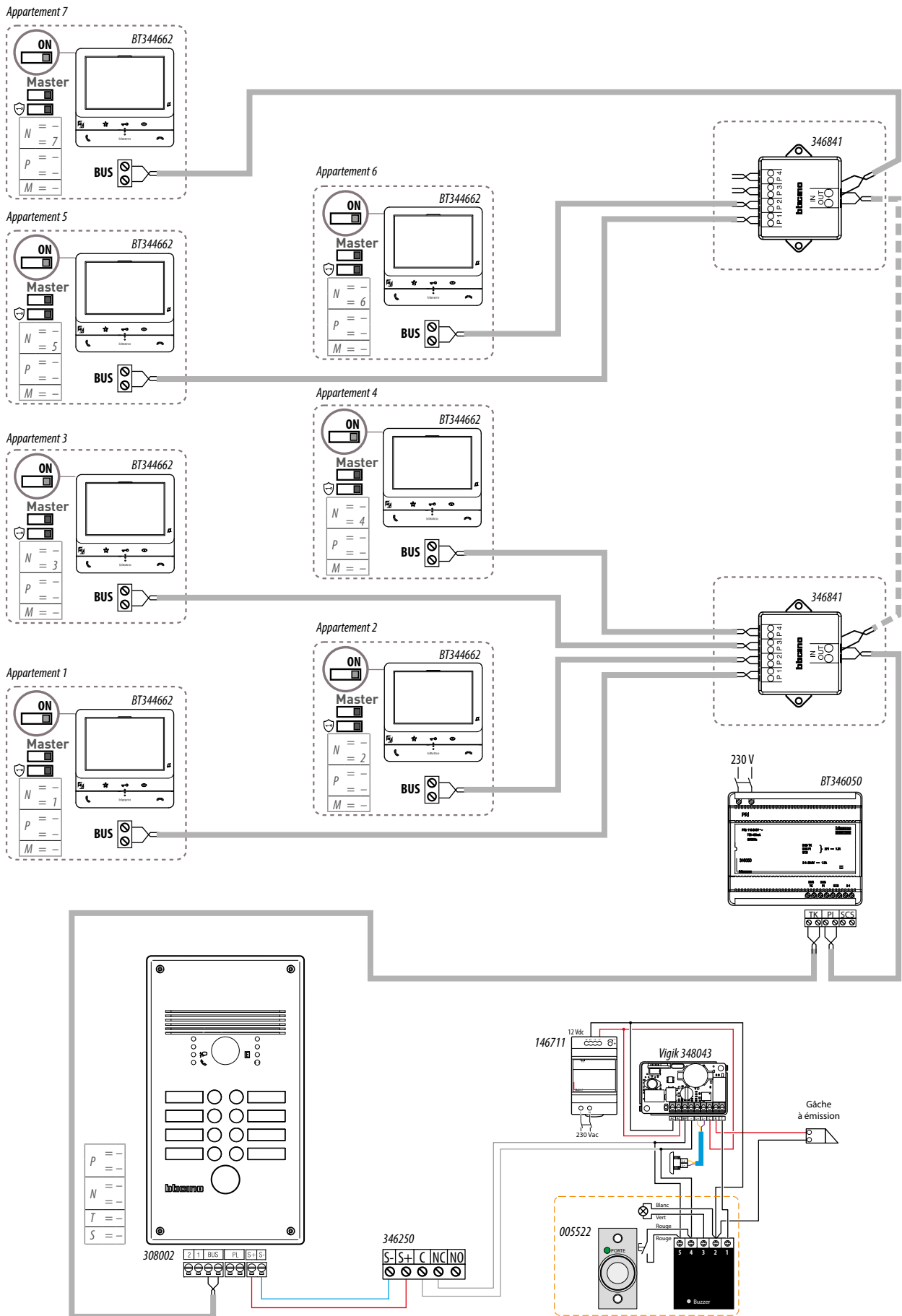

► Platine de rue réf. BT308040 avec contrôle d'accès Vigik® et module GPRS/GSM

SCHEMAS DE CÂBLAGE

Vers autres postes intérieurs

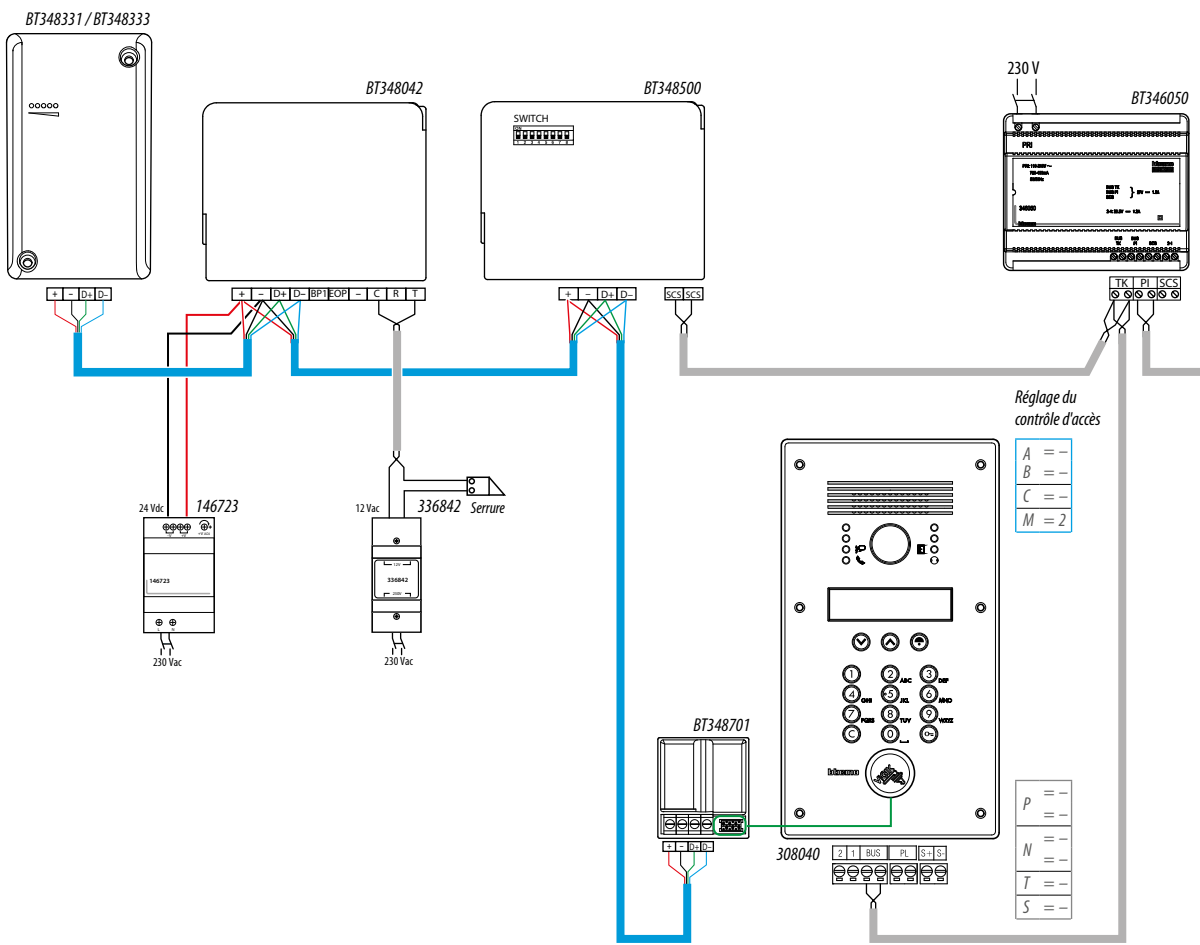
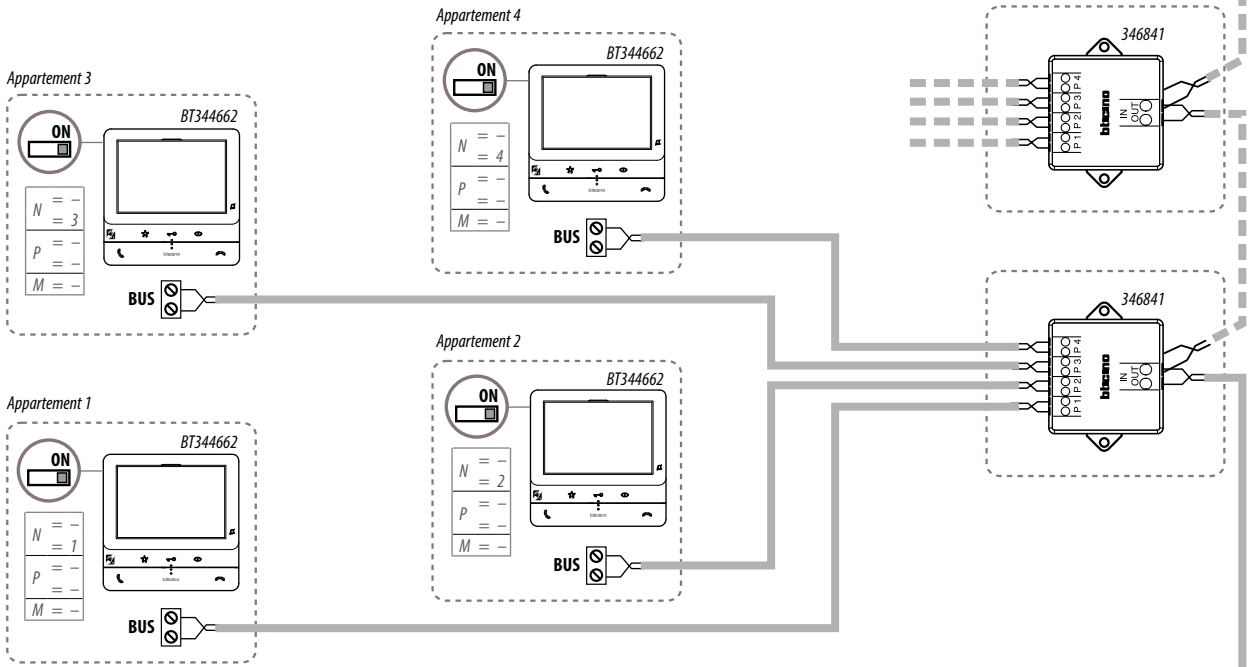

► Platine Sfera^{NEW} avec contrôle d'accès Vigik[®] et module GPRS/GSM

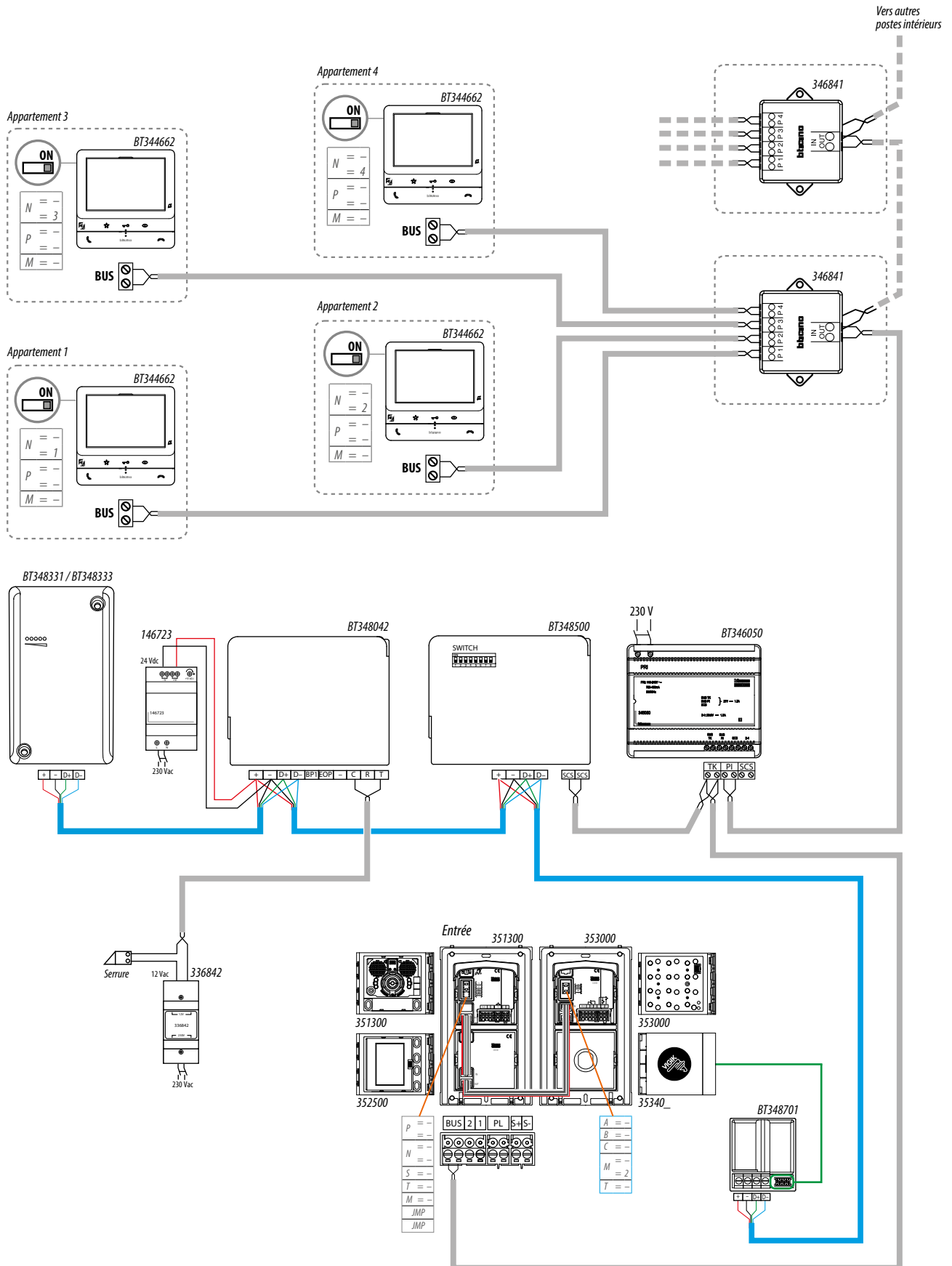

► Platine réf. BT308040 avec contrôle d'accès Vigik® et un accès secondaire



* Raccorder impérativement la diode de type 1N4007 livrée avec le clavier Tercode réf. 005311.

SCHEMAS DE CÂBLAGE

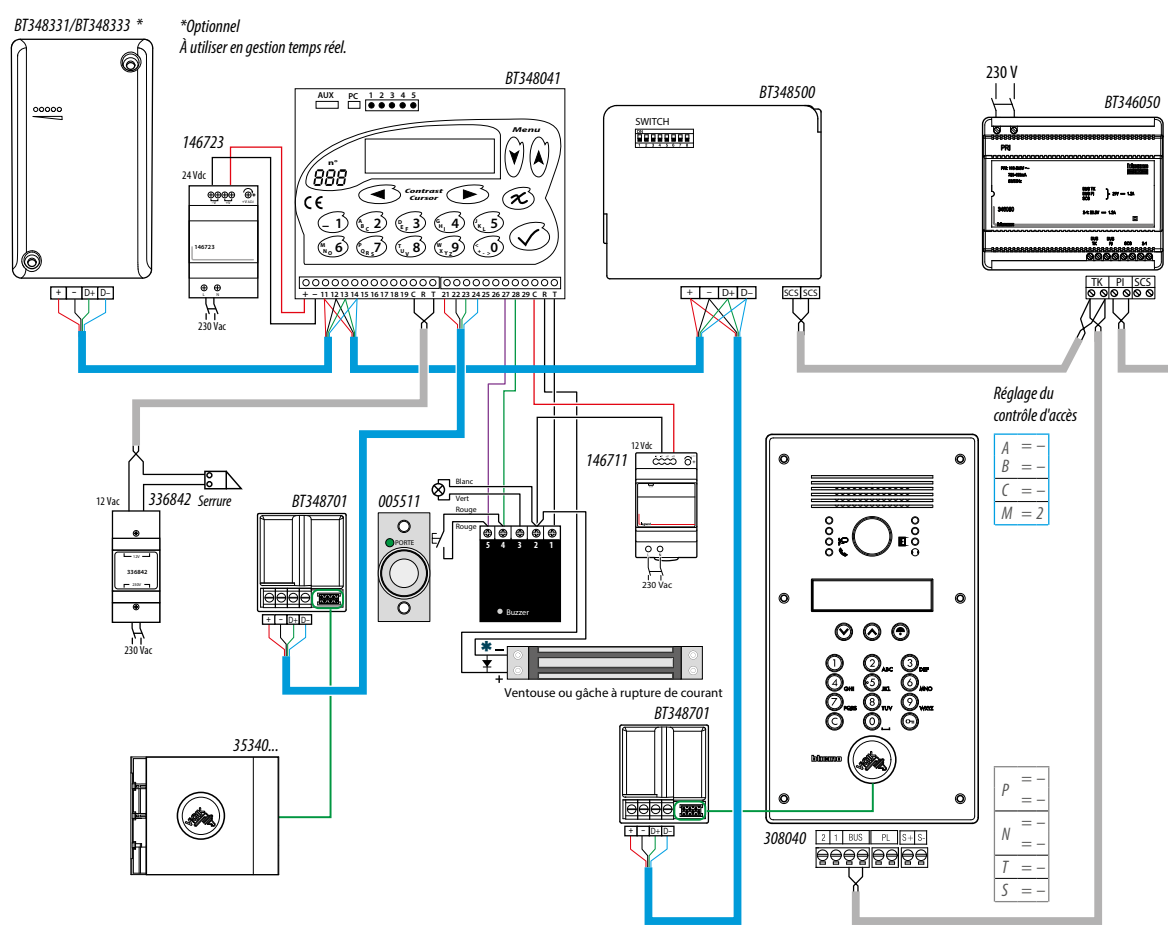
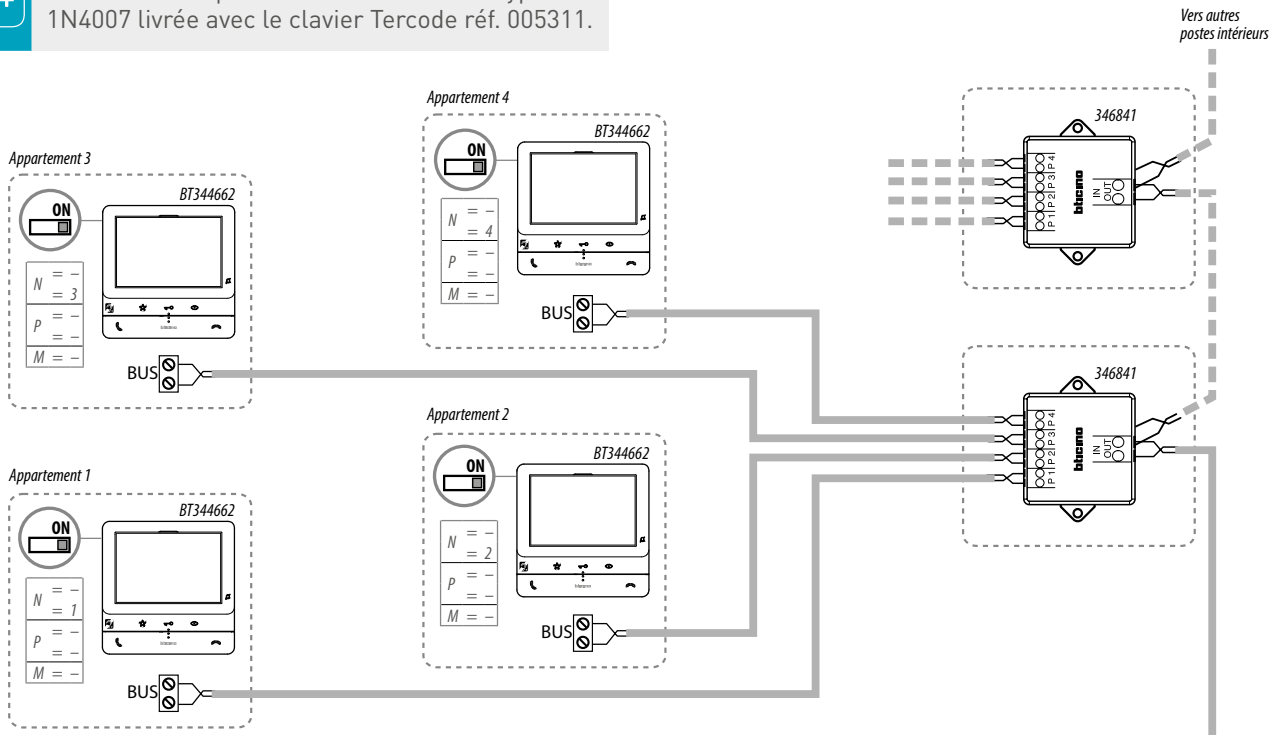

Pour utiliser le clavier intégré à la platine réf. 308040, rentrer dans le menu configuration pour paramétrer A/B, C et M. Ici configuration A/B=00, C=0 et M=2

► **Platine réf. BT308040 avec contrôle d'accès Vigik® et deux accès secondaires (lecteur de proximité et lecteur radio)**

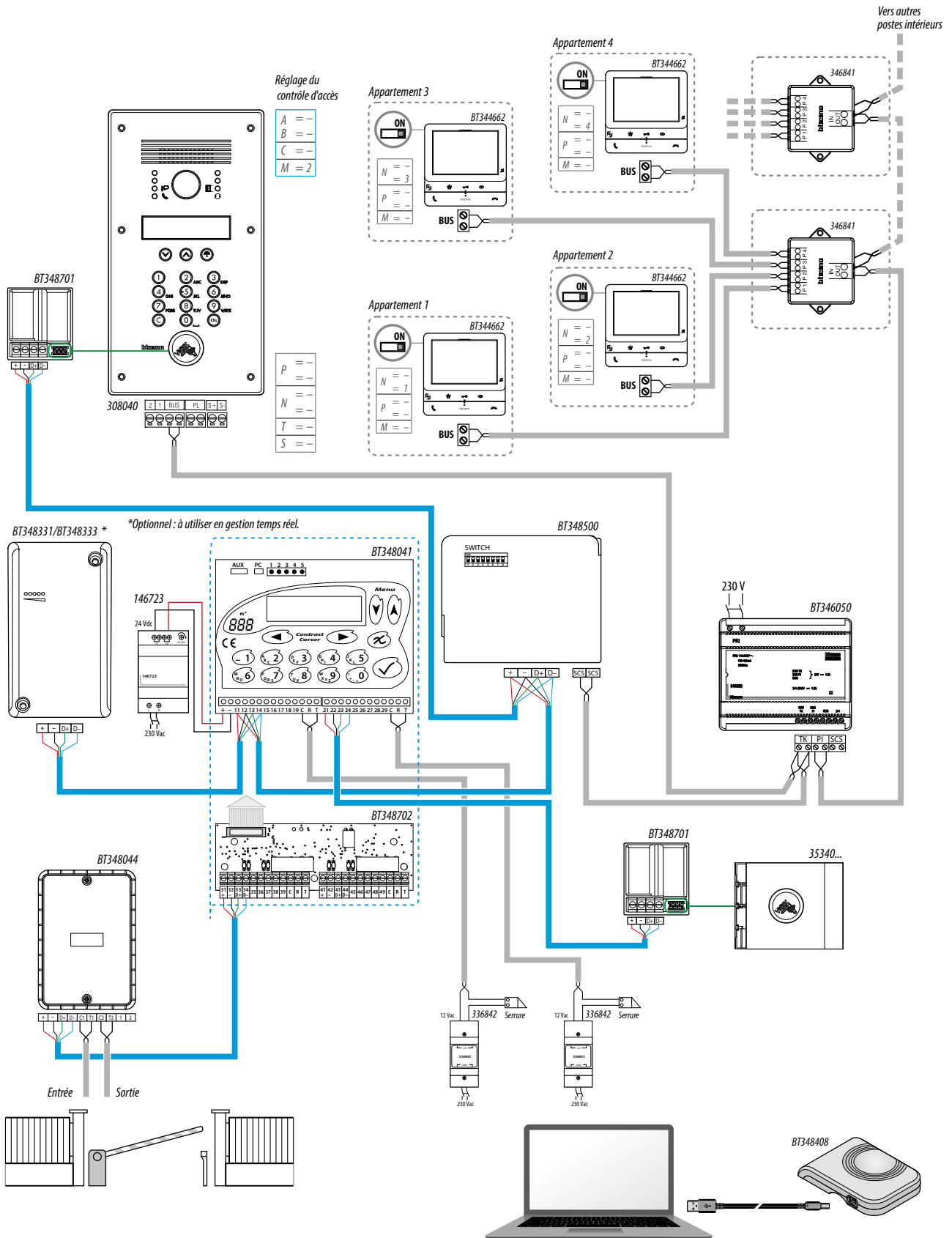

Pour utiliser le clavier intégré à la platine réf. 308040, rentrer dans le menu configuration pour paramétrer A/B, C et M. Ici configuration A/B=00, C=0 et M=2

► Platine réf. BT308040 avec contrôle d'accès Vigik® et trois accès secondaires (deux lecteurs Vigik® et un lecteur radio)



* Raccorder impérativement la diode de type 1N4007 livrée avec le clavier Tercode réf. 005311.

SCHEMAS DE CÂBLAGE

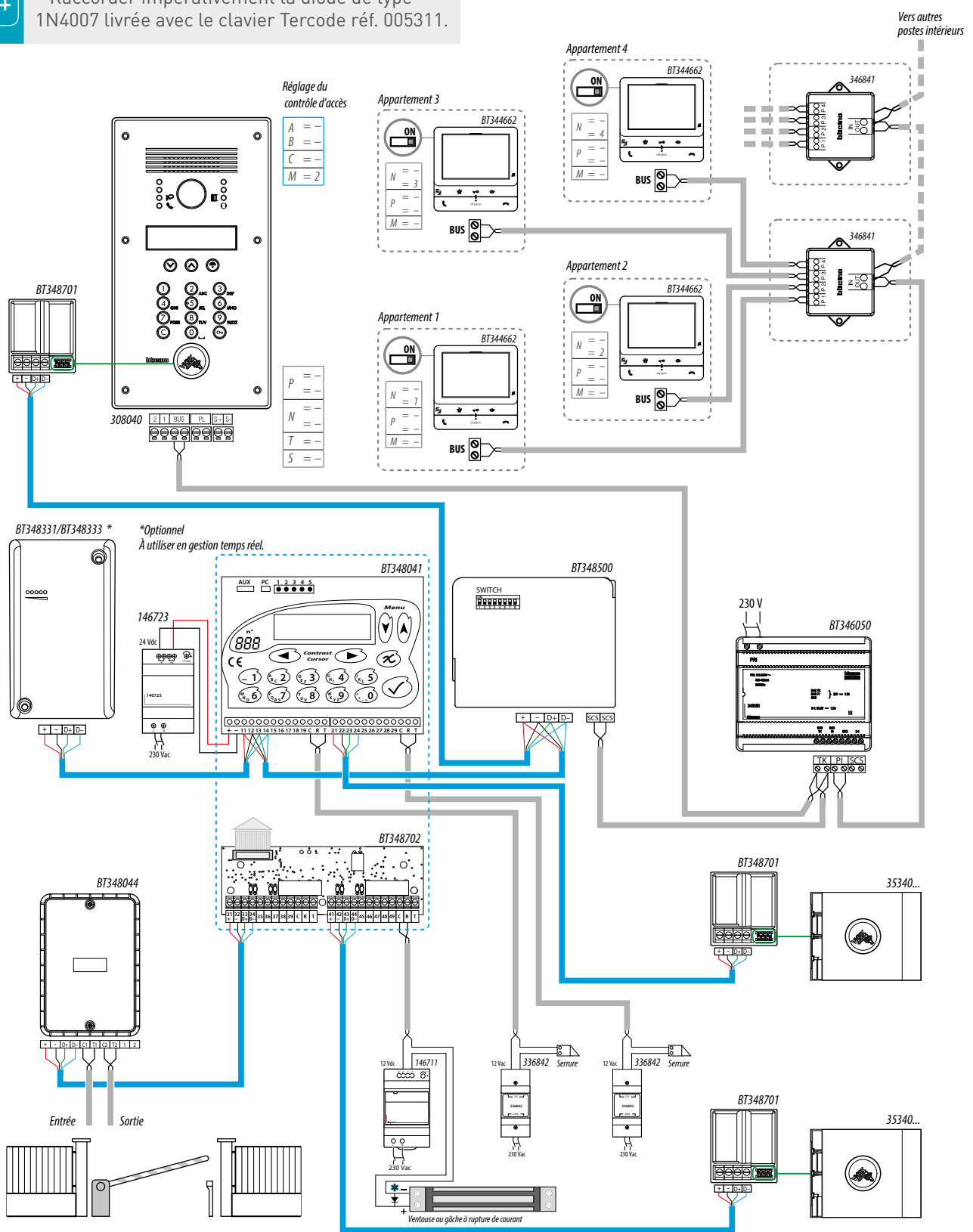

Pour utiliser le clavier intégré à la platine réf. 308040, rentrer dans le menu configuration pour paramétrer A/B, C et M. Ici configuration A/B=00, C=0 et M=2

► Deux platines réf. BT308040 avec deux entrées secondaires

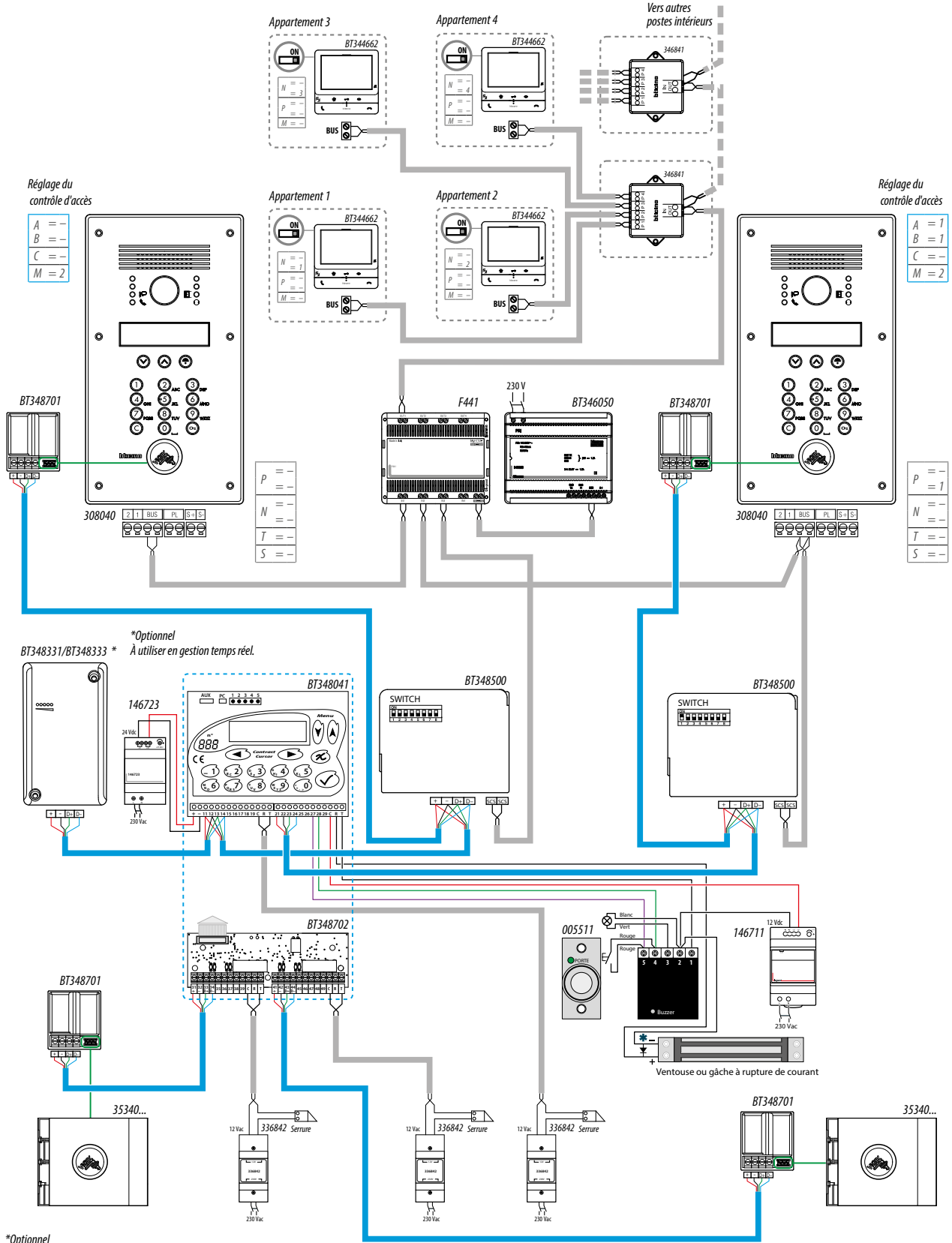

Pour utiliser le clavier intégré à la platine réf. 308040, rentrer dans le menu configuration pour paramétrer A/B, C et M. Ici configuration A/B=00, C=0, M=2 et A/B=11, C=0, M=2



* Raccorder impérativement la diode de type 1N4007 livrée avec le clavier Tercode réf. 005311.

► Une platine de rue principale réf BT308040 et trois platines de rue secondaires réf BT308040

* Raccorder impérativement la diode de type 1N4007 livrée avec le clavier Tercode réf. 005311.

SCHEMAS DE CÂBLAGE

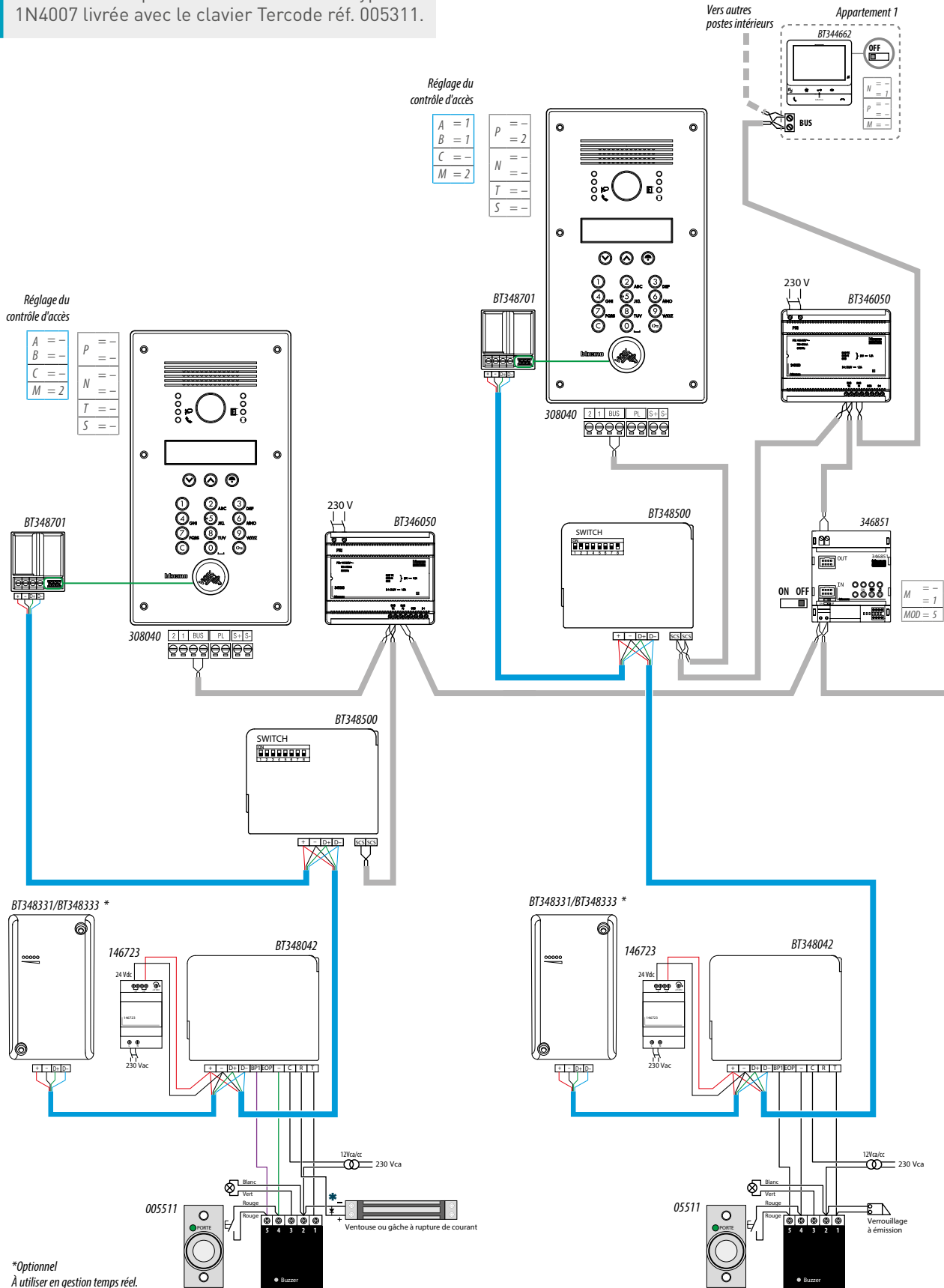

*Optionnel
À utiliser en gestion temps réel.

Pour utiliser le clavier intégré à la platine réf. 308040, rentrer dans le menu configuration pour paramétrer A/B, C et M. Ici configuration A/B=00, C=0, M=2 ; A/B=11, C=0, M=2 ; A/B=22, C=0, M=2 et A/B=33, C=0, M=2

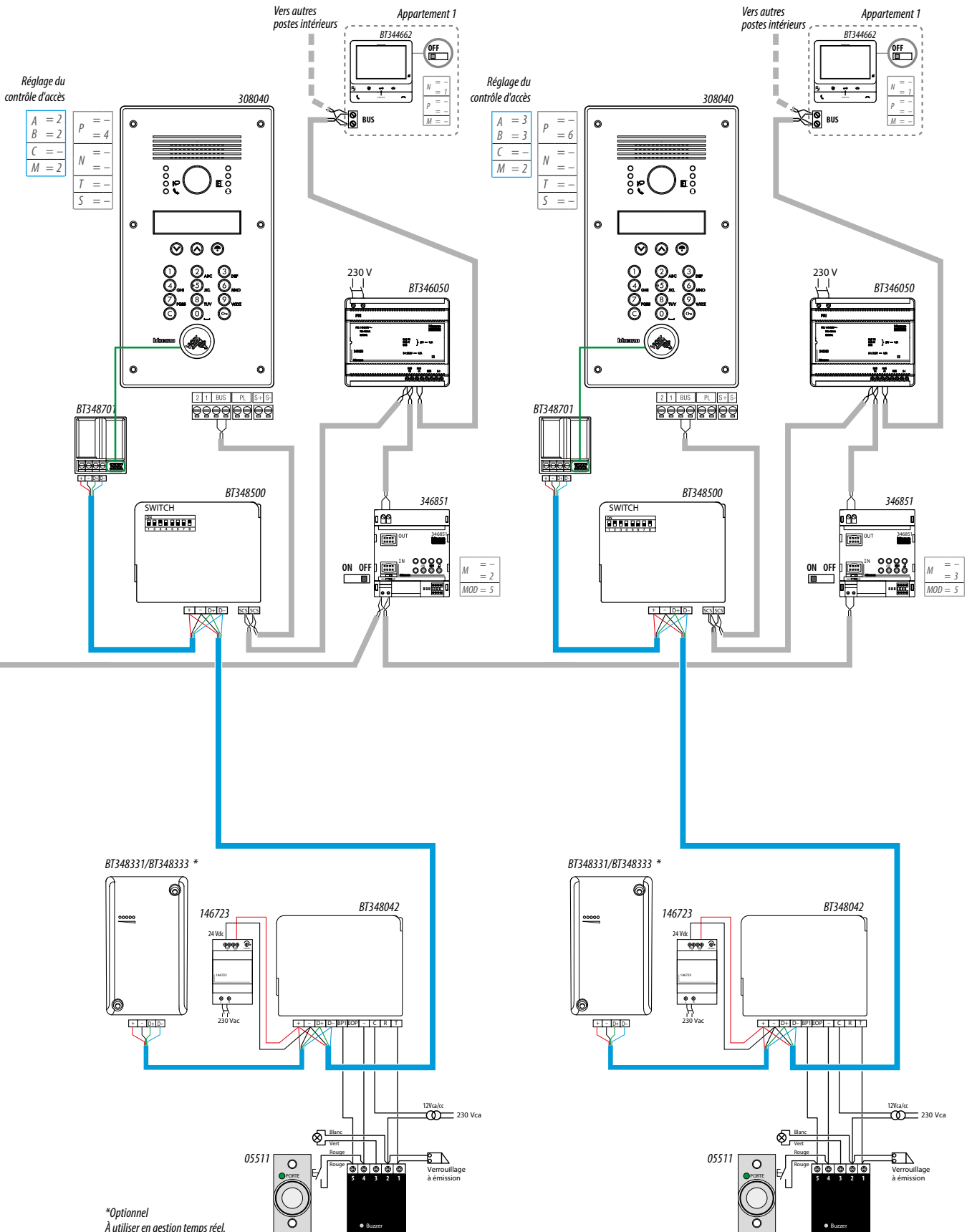

▶ PRÉSENTATION GÉNÉRALE

▶ INSTALLATION

▶ SCHÉMAS DE CÂBLAGE

▶ MISE EN SERVICE

▶ DIMENSIONS

► Installation type

Cette procédure est à suivre pour la première mise en service d'une installation type, composée d'une platine de rue avec contrôle d'accès Vigik® et de deux accès secondaires :

- accès principal et secondaire bâtiment A avec lecteur de proximité
- accès entrée véhicules avec télécommande

Le bâtiment fait partie d'un complexe résidentiel (sur l'exemple Immeuble des sapins) et est constitué de 4 appartements.

Chaque résident du bâtiment A doit pouvoir y accéder à l'aide d'un badge et doit pouvoir ouvrir l'accès véhicules avec la télécommande.

Dans notre exemple, la mise à jour des noms des résidents dans la platine de rue et les autorisations de badges dans les centrales se font en temps réel via un module de transmission.

Dispositif nécessaire au projet

- Centrale de gestion jusqu'à 4 portes Hexact Com réf. BT348041
- Alimentation réf. 146723
- Interface Hexact – Bticino réf. BT348500
- Module GPRS réf. BT348331
- Programmeur Port USB HF réf. BT348408
- Carte gestion réf. BT348253
- Badge réfs. BT348240 – BT348246
- Carte extension réf. BT348702
- Télécommande réf. BT348248
- Kit lecteur de proximité + Tête réf. BT348701
- Récepteur radio réf. BT348044

Fonctions réalisables

- Ouverture porte depuis Poste intérieur (touche serrure) et avec badge par présentation sur la tête de lecture.
- Ouverture entrée véhicules avec télécommande.
- Transfert informations résidents de répertoire contrôle accès à répertoire de la platine de rue à défilement de noms
- Modification numéro de badges et noms des résidents en temps réel.

► Câblage et installation des produits

Réaliser le câblage conformément au schéma et installer les dispositifs conformément aux fiches des instructions correspondantes.

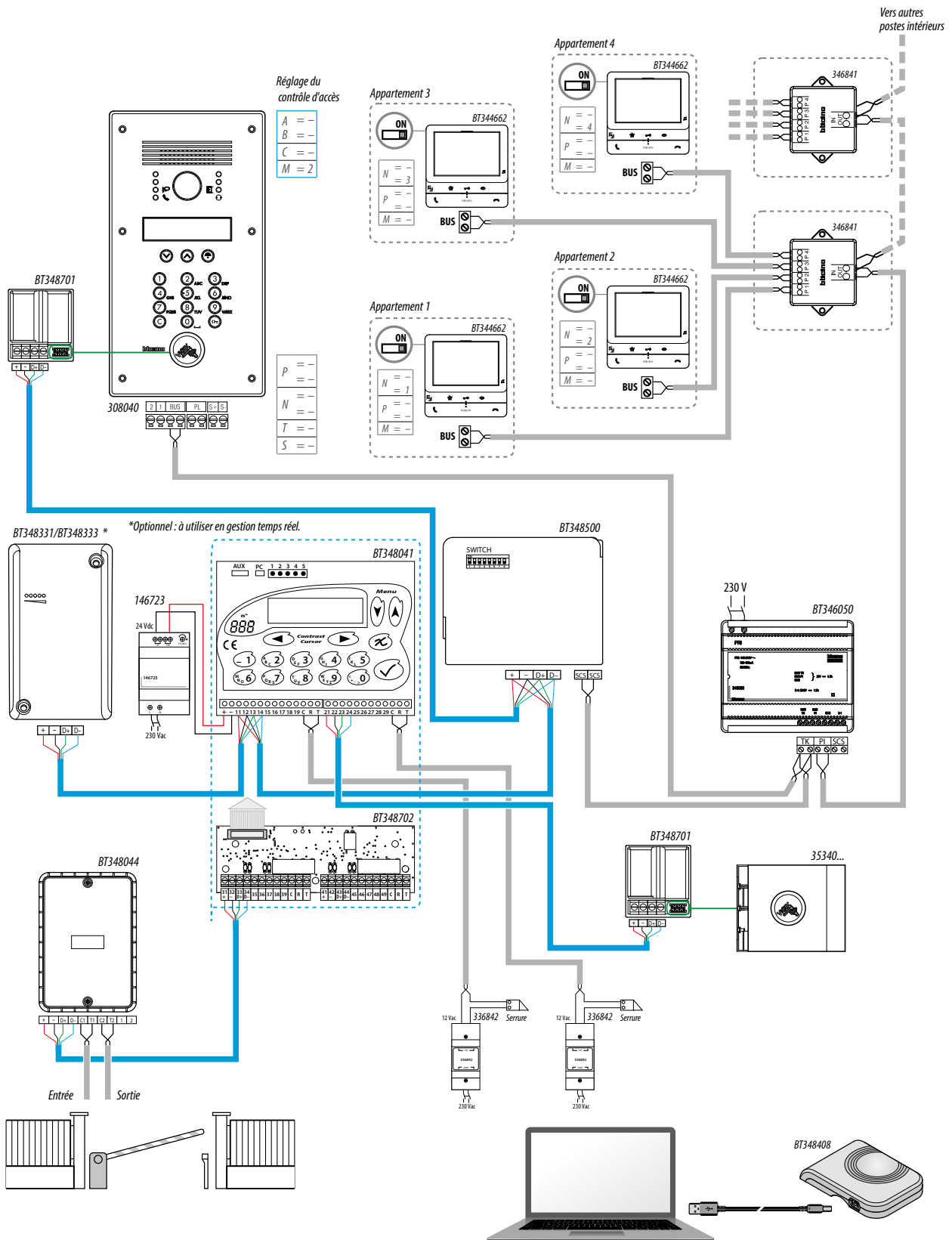

Pour le câblage et la configuration des dispositifs de vidéophonie, voir pages 32 à 84.

► Configuration des produits

Après avoir effectué l'installation et le câblage des produits, il est nécessaire de configurer :

- l'interface réf. BT348500 à l'aide des 7 curseurs
- la centrale Hexact Com réf. BT348041 à l'aide du clavier intégré

Définition de l'adresse de la platine de rue

Intervenir sur les 7 premiers commutateurs en composant l'adresse binaire (en partant de la droite), correspondant à l'adresse décimale de la platine de rue (configurateur P) à associer. Le commutateur n°8 définit que la platine de rue associée est de montante ou de dorsale (voir figure *).

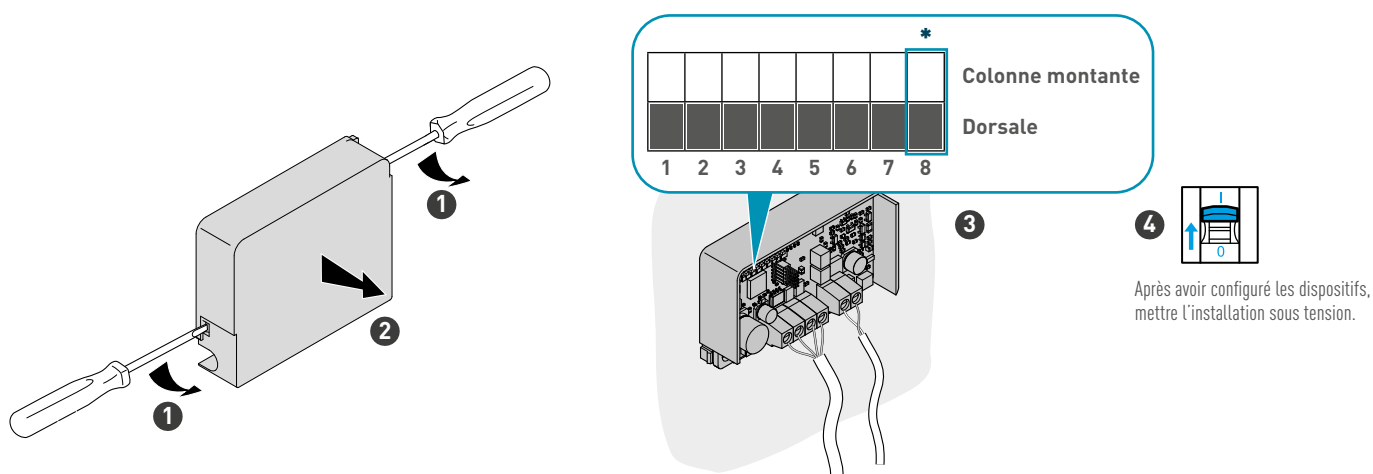

Adresse platine de rue	Traduction binaire	Position commutateur
P = 00	0000000	
P = 01	0000001	
P = 02	0000010	
P = 03	0000011	
P = 04	0000100	
P = 05	0000101	
P = 06	0000110	
P = 07	0000111	
P = 08	0001000	
P = 09	0001001	
P = 10	0001010	

Initialisation de la centrale

Lors de la première mise sous tension de l'installation, la centrale demande le réglage de certains paramètres.



Certaines touches peuvent être sans effet en fonction du contexte (date, heure, etc). Regardez bien l'écran au fur et à mesure de votre programmation et reportez-vous aux pages suivantes pour connaître la signification des touches à utiliser et des menus affichés.

00/00/00 00:00
6 accès BT348041PLET

- ✓ Toucher une touche quelconque pour commencer

Mot de passe :

.....

Saisir le mot de passe par défaut (0000)

- ✓ Toucher pour confirmer

Nouveau mot de passe :

.....

Saisir un nouveau mot de passe (de 4 à 8 caractères numériques)

- ✓ Toucher pour confirmer

Répéter mot de passe :

.....

Répéter le nouveau mot de passe

- ✓ Toucher pour confirmer

Ecriture
En cours. . .

Au bout de quelques secondes, s'affiche le réglage date/jour de la semaine

Date : 01/01/00
Jour : Lundi

Saisir la date du jour.

- ✓ Toucher pour confirmer

Date : 07/12/19
Jour : Lundi

Sélectionner le jour de la semaine



- ✓ Toucher pour confirmer

Heure : 00:00
Type : hiver

Saisir l'heure réelle

- ✓ Toucher pour confirmer

Heure : 15
Type : hiver



Sélectionner heure d'hiver ou heure d'été.

- ✓ Toucher pour confirmer

Accepter heure
Distante : OUI



Sélectionner OUI pour accepter l'heure gérée à distance

- ✓ Toucher pour confirmer

Ecriture
En cours. . .

Au bout de quelques secondes, s'affiche le réglage du numéro de la centrale.

Adresse
Centrale : 001

Saisir le numéro de la centrale

- ✓ Toucher pour confirmer

PARAMÈTRES
DE LA CENTRALE

La première option du menu de la centrale s'affiche

► Connexion et installation du programmeur

Pour pouvoir accéder à la plateforme de gestion Hexact web et gérer les installations, il est nécessaire de connecter au PC le programmeur USB réf. BT348408 avec une carte de gestion réf. BT348253. Pour utiliser le programmeur, il est nécessaire d'installer les drivers nécessaires sur le PC.

Connecter le PC au programmeur à l'aide d'un câble USB. Il est nécessaire que l'utilisateur du PC ait les droits administrateur afin d'être autorisé à installer de nouveaux matériels sur l'ordinateur.

Ce programmeur est compatible :

- Sur PC uniquement avec Windows Xp / 7 / 10 (32 ou 64 Bites)
- Sur environnement Server Windows 2008 à 2016
- Avec tous les navigateurs internet

Démarrer le navigateur et saisir l'adresse : <https://bticino.hexact.fr>

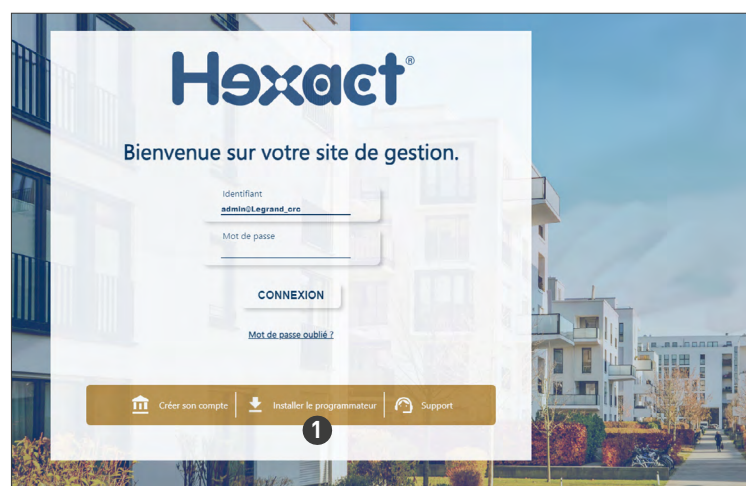

1. Cliquer pour installer le programmeur

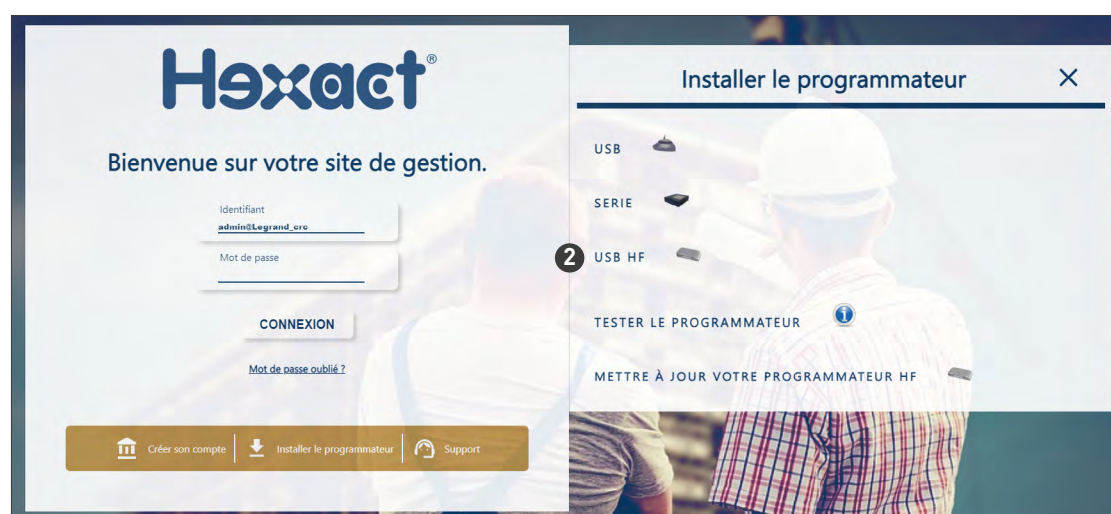

2. Cliquer sur le programmeur USB HF

► Connexion et installation du programmeur

MISE EN SERVICE

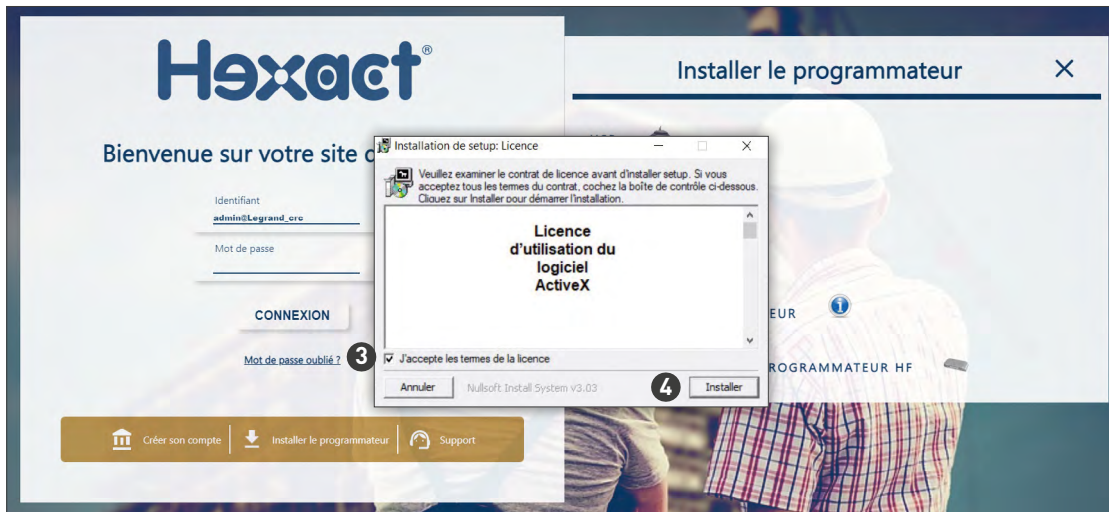

- 3. Accepter les conditions de la licence
- 4. Cliquer pour installer

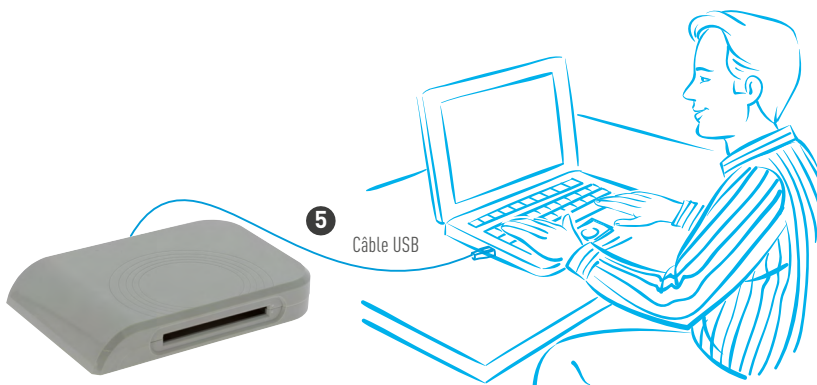

- 5. Connecter le PC au programmeur à l'aide d'un câble USB

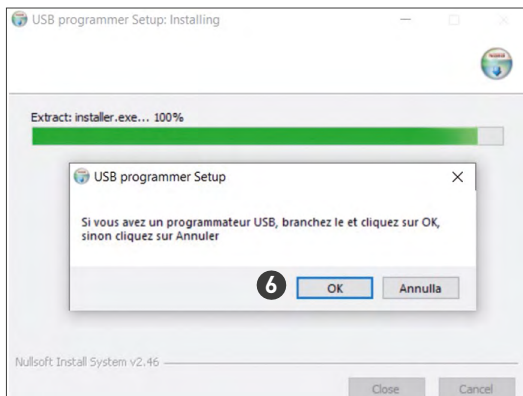

- 6. Cliquer pour confirmer

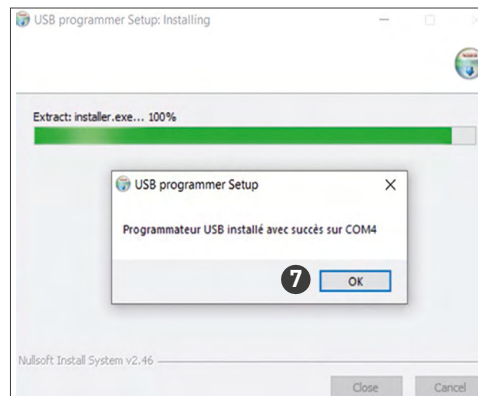

- 7. Cliquer pour continuer

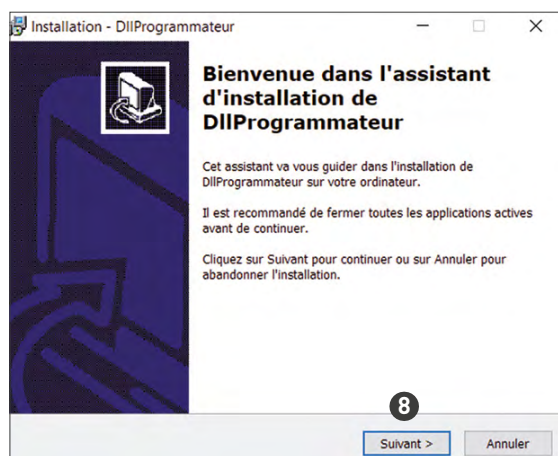

8. Cliquer pour continuer

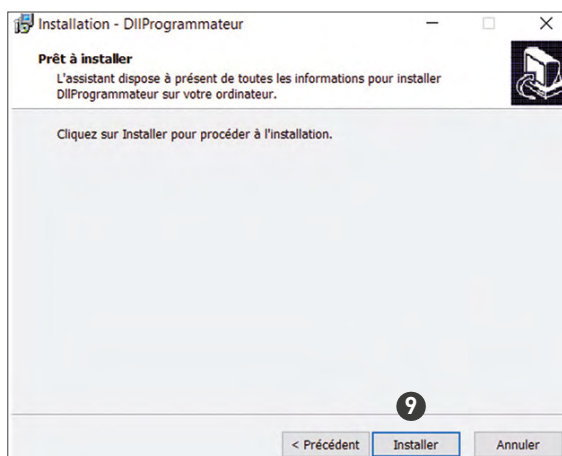

9. Cliquer pour lancer l'installation

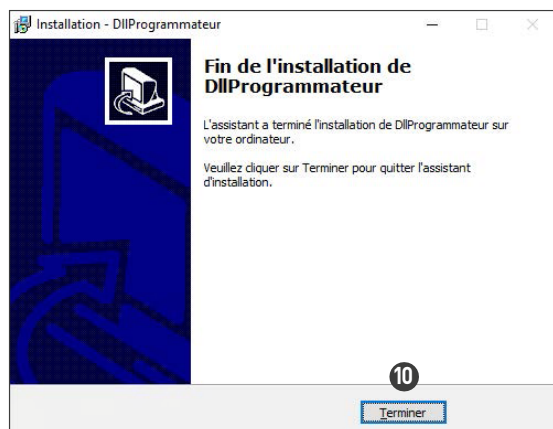

10. Cliquer pour terminer



11. Cliquer pour continuer

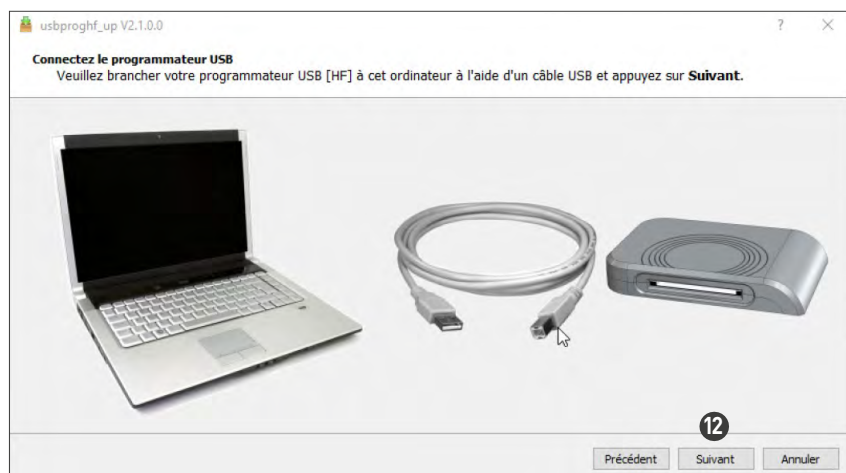

12 Cliquer pour continuer

► Connexion et installation du programmeur

MISE EN SERVICE

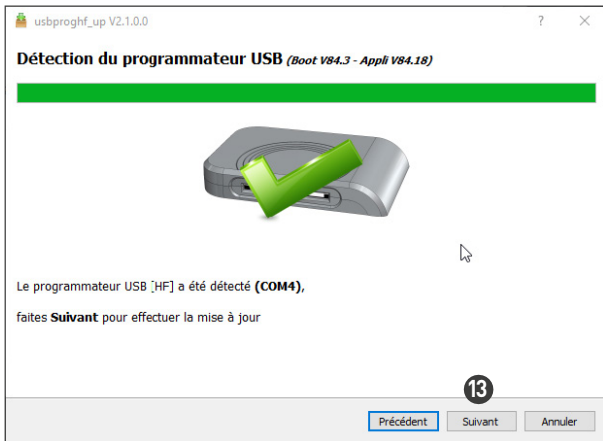

13. Cliquer pour confirmer

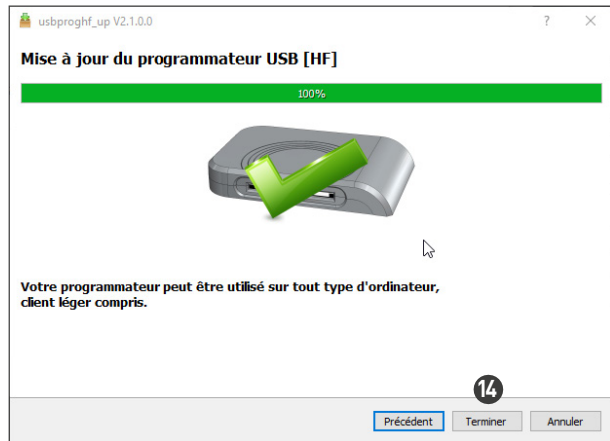

14. Cliquer pour terminer

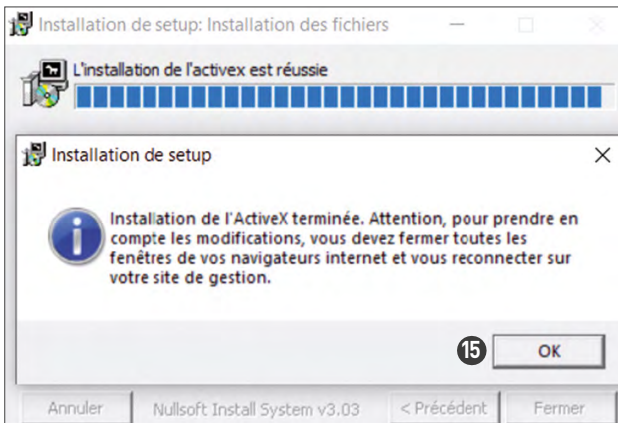

15. L'installation est terminée, cliquer pour continuer

 Quitter le navigateur et recharger le site

► Configuration via la plateforme de gestion Hexact web

Il est à présent possible d'accéder au portail, d'enregistrer un compte et d'associer la carte de gestion pour pouvoir ensuite créer la structure.

Accès à la plateforme de gestion Hexact web, enregistrement compte et carte de gestion

1. Démarrer le navigateur et saisir l'adresse : <https://bticino.hexact.fr>

The screenshot displays the Hexact web management platform interface. On the left, the main page features the Hexact logo and the text "Bienvenue sur votre site de gestion." Below this, there are input fields for "Identifiant" (containing "admin@Legrand_oro") and "Mot de passe". A "CONNEXION" button is visible, along with a link for "Mot de passe oublié?". At the bottom of this section, a navigation bar includes icons and text for "Créer son compte", "Installer le programmeur", and "Support".

On the right, a modal window titled "Créer son compte" is open, showing a registration form. The form includes fields for "NOM*", "PRENOM*", "SOCIÉTÉ*", "SECTEUR D'ACTIVITÉ", "ADRESSE", "CODE POSTAL", "VILLE", "PAYS", "COMPLÈMENT D'ADRESSE", "TÉLÉPHONE", "TÉLÉPHONE PORTABLE", "EMAIL*", "N° DE SIRET", "N° FAX", and "Fax". A red asterisk indicates "Champs obligatoires". A "4 INSCRIPTION" button is at the bottom of the form. A small disclaimer at the bottom of the form states: "Vous disposez d'un droit d'accès, de modification, de rectification et de suppression des données qui vous concernent (art. 34 de la loi 'Informatique et Libertés'). Pour l'exercer, adressez vous à HEXACT".

2. Toucher pour créer un compte
3. Saisir ses propres données d'enregistrement
4. Cliquer pour continuer

► Configuration via la plateforme de gestion Hexact web

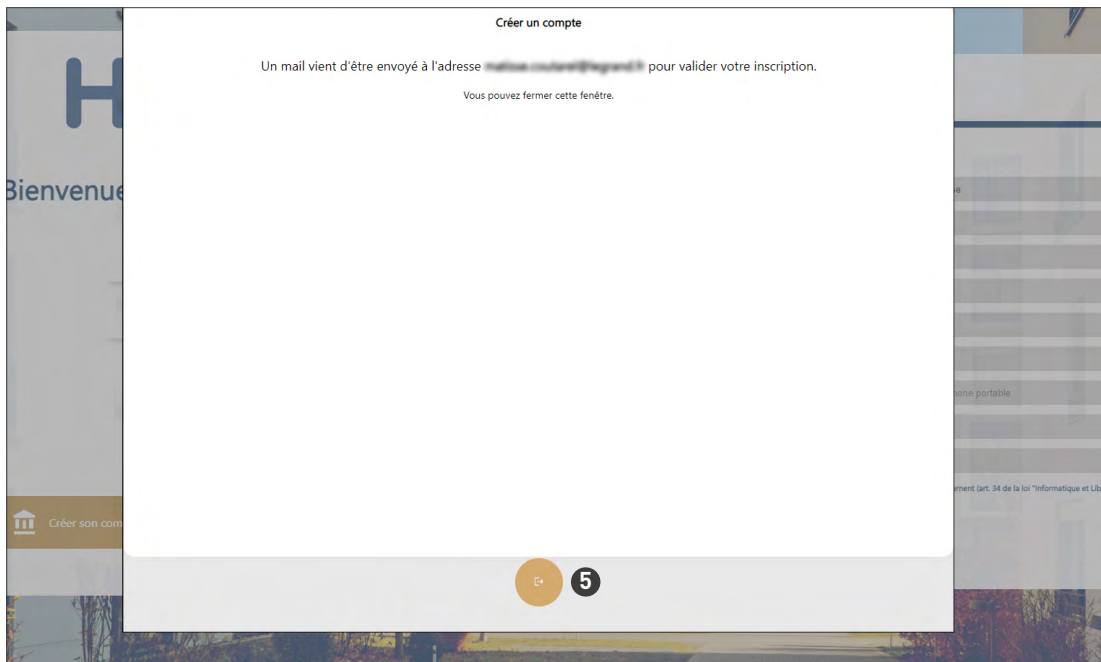

5. Un message informe que le système a envoyé un courriel à l'adresse indiquée au point 3 : cliquer pour continuer

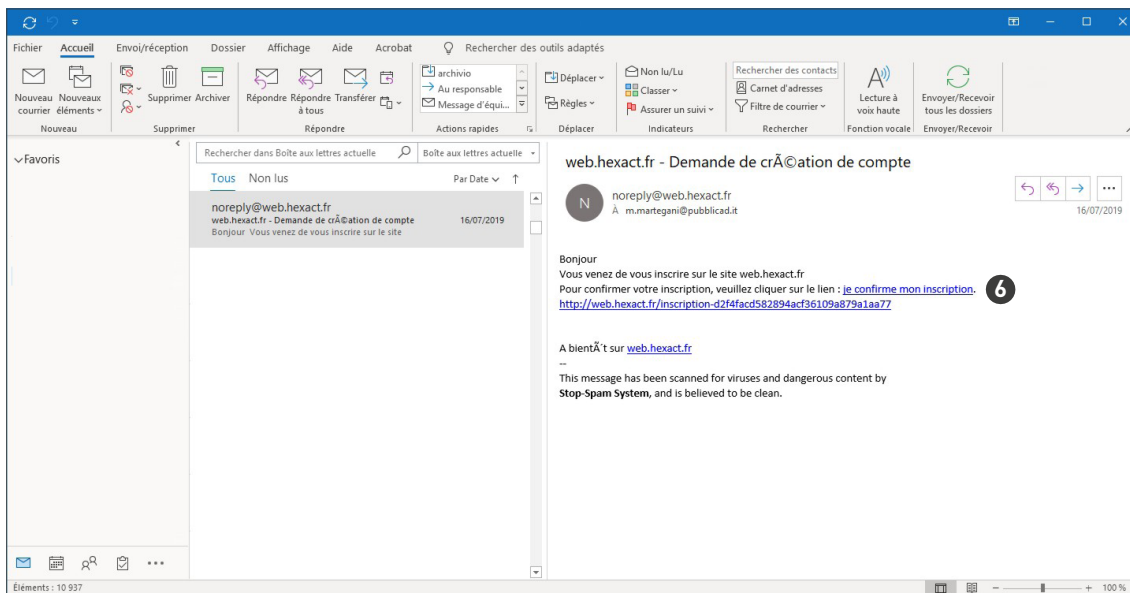

6. Ouvrir le courriel reçu et cliquer sur le lien pour confirmer l'inscription

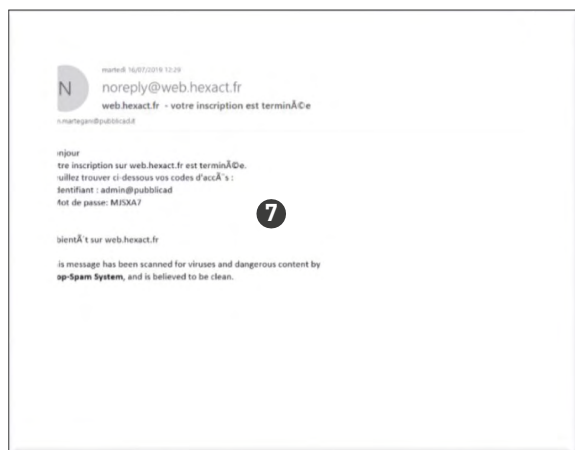

7. Le compte a  t  correctement cr e ; il est   pr sent possible d'acc der au portail, en utilisant identifiant et mot de passe envoy s par le portail par courriel.



S'assurer que le programmeur est connect  au PC.

Associer une carte de gestion au compte

Pour créer une résidence, un badge ou une télécommande, il est nécessaire de disposer d'une carte de gestion réf. BT348253 et de l'associer au compte.

La carte de gestion permet en outre de mettre en service la centrale.

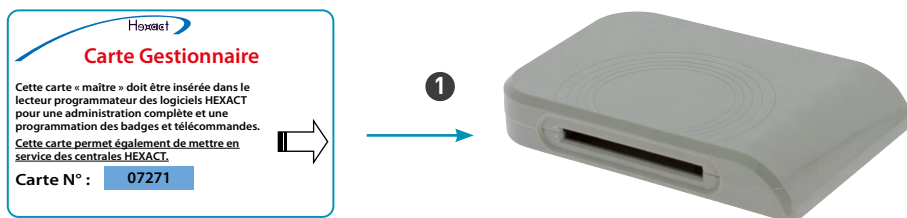

1. Mettre en place la carte de gestion dans le lecteur en veillant à l'introduire dans le bon sens (puce vers le haut).

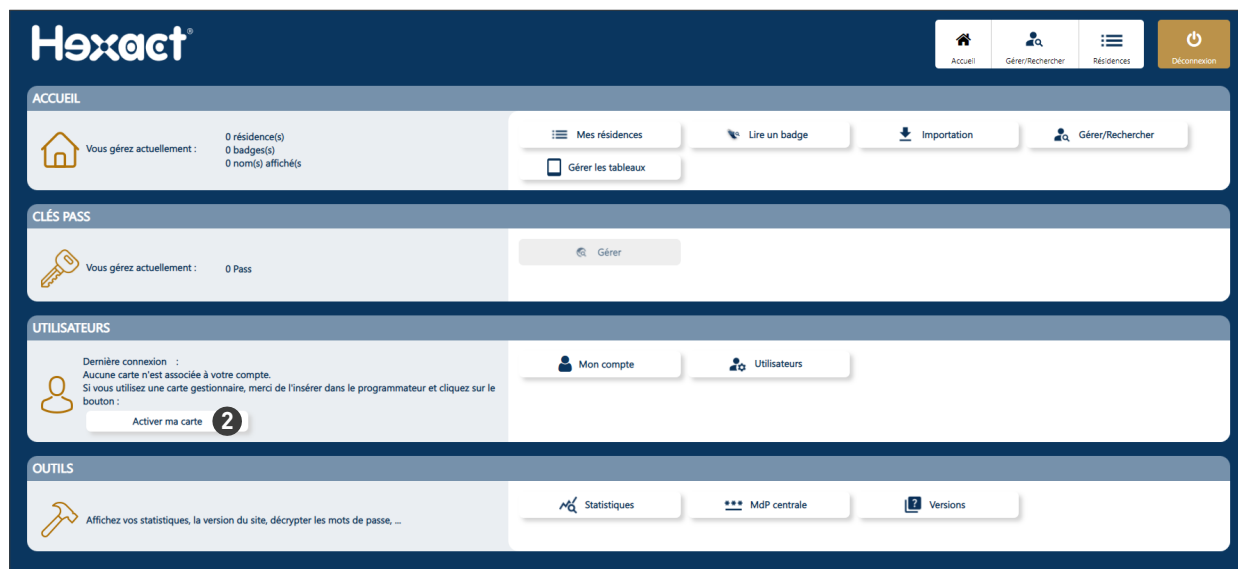

2. Cliquer pour activer la carte

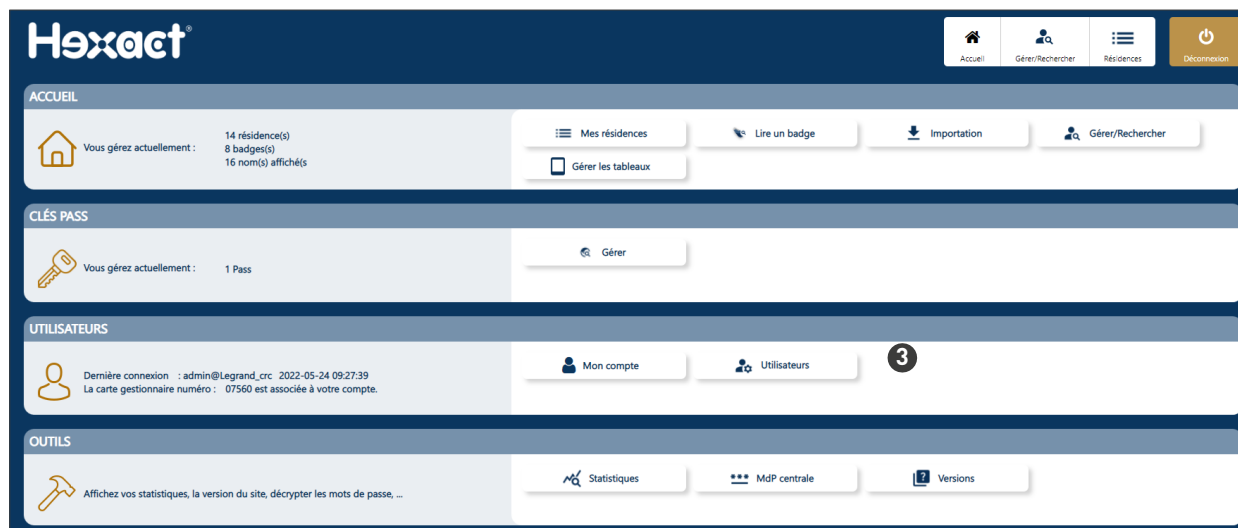

3. À présent que la carte est active, il est possible d'entamer la création d'une résidence

Créer la structure

En fonction des besoins, créer à présent une structure reproduisant l'installation d'interphonie et du contrôle d'accès.

Créer la résidence qui contiendra le(s) bâtiment(s) / (hall(s)).

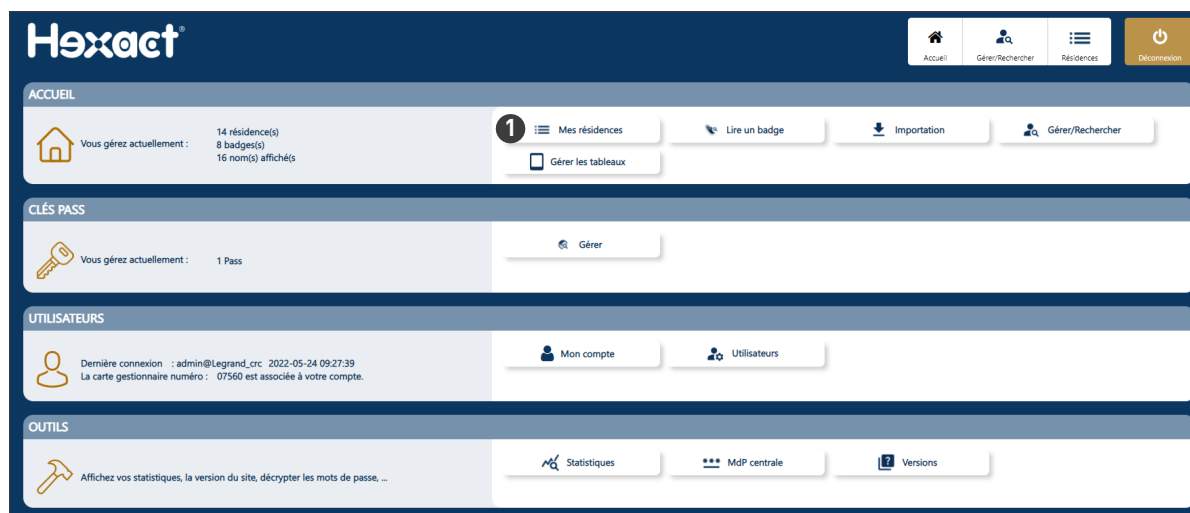

1. Cliquer pour ouvrir la section de gestion des résidences

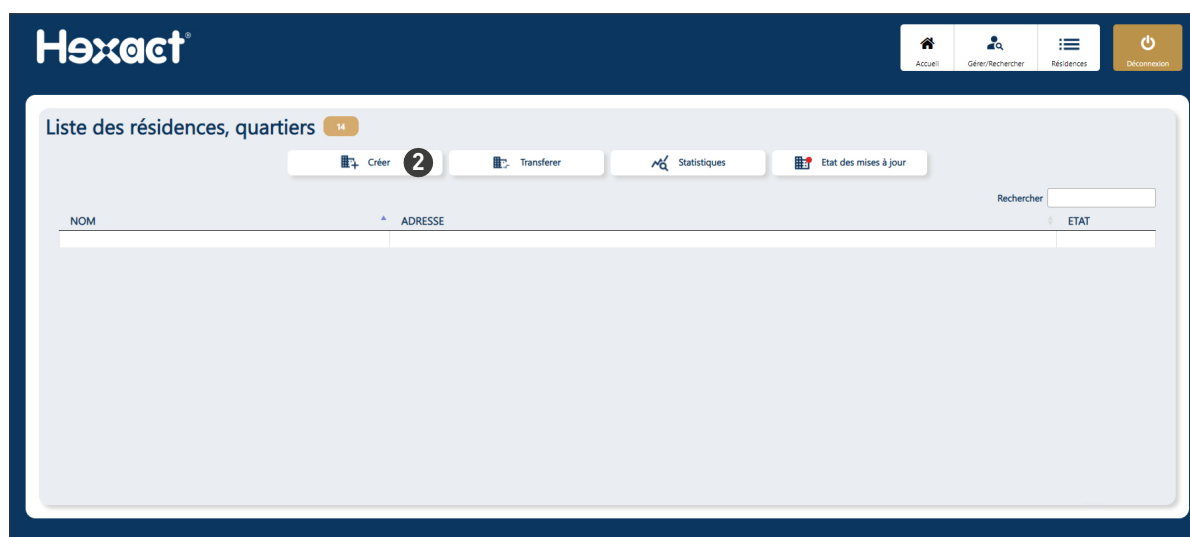

2. Cliquer pour créer la résidence (Immeuble des sapins)

► Configuration via la plateforme de gestion Hexact web

Résidence

NOM **3** Immeuble des Sapins

ADRESSE

COMMENTAIRE

Numéro de combiné unique

+ - **4**

3. Saisir le nom et les autres données de la résidence
4. Cliquer pour terminer

Créer l'accès à la résidence

Après avoir créé la résidence, il est nécessaire de créer l'accès, qui sur l'exemple correspond à l'accès véhicules (récepteur HF).

Sur l'exemple, l'entrée véhicules est le seul accès possible au bâtiment.

Hexact

Accueil Gérer/Rechercher Résidences Déconnexion

Liste des résidences, quartiers **14**

Créer Transférer Statistiques Etat des mises à jour

Rechercher

NOM	ADRESSE	ETAT
Immeuble des Sapins 5		

5. Cliquer sur la résidence pour ouvrir la page de gestion

6. Cliquer pour ouvrir la page de gestion des accès à la résidence

7. Cliquer pour programmer l'accès véhicules (récepteur HF)

► Configuration via la plateforme de gestion Hexact web

MISE EN SERVICE

Accès résidences
Etape 1 - Création d'un nouvel accès

Nom de l'accès **8**

Type

Récepteur HF 

Fréquence (MHz):

433

868 **9**

433 et 868

Connecter sur :

Centrale Hexact

Centrale Hexact Com

Centrale Hexact Com + GSM **10**

FR!!!_Bloc GSM Parking Data HF!!!

11

- 8. Saisir un nom pour l'accès
- 9. Sélectionner la fréquence du récepteur (toujours du 868 MHz sur la gamme Bticino)
- 10. Sélectionner le type de centrale à laquelle le récepteur est connecté
- 11. Cliquer pour continuer

À présent, la procédure propose de programmer la centrale à laquelle l'accès est connecté.

Centrale
Vous souhaitez créer un accès : **accès véhicules**

Etape 3 - Connexion à une centrale

Nom **12**

Adresse

Téléphone **13**

Carte Extension Oui Non

Commentaire

Nombre de badges ou télécommandes programmés 0 / 26000

Bibliothèque matériels

14

Connecteur 1

accès véhicules

Récepteur HF **14**

Fréquence du récepteur

868 MHz

Connecteur 2

15

- 12. Saisir un nom pour la centrale et l'adresse
- 13. Saisir le numéro de téléphone indiqué dans la notice présente dans l'emballage du module GPRS ou 3G/4G
- 14. S'assurer que le connecteur présent sur l'installation correspond à celui sélectionné ; si ce n'est pas le cas, faire glisser le lecteur HF sur le connecteur 1 ou 2 (comme branché physiquement sur la centrale). Attention : si le lecteur est autonome, la centrale Hexact COM n'est que virtuelle
- 15. Cliquer pour continuer

Créer un bâtiment

À présent, créer le premier des bâtiments qui composent la résidence.

The screenshot shows the 'Accès résidences' management interface. On the left, there is a 'Résidence' summary card for 'Immeuble des Sapins' with various statistics. The main area displays a table for 'Accès résidences' with columns for ADR, LIBELLE, NOM, EVENEMENTS, and BADGES. Below this is a 'Hall' section with a table for adding new halls. A callout '16' points to the 'Cliquer ici pour ajouter' link in the Hall table.

16. Cliquer pour ouvrir la page de création des bâtiments

The screenshot shows the 'Hall' creation form. It includes a 'Type' dropdown menu set to 'Hall', a 'NOM' text input field containing 'bâtiment A' (with callout 17), an 'ADRESSE' text input field, and a 'COMMENTAIRE' text input field. At the bottom, there are three buttons: a '+' button (callout 18), a 'Créer' button (callout 19), and a 'Terminer' button.

17. Saisir le nom du bâtiment et les autres données

18. Cliquer pour créer le bâtiment (pour créer plusieurs bâtiments sans quitter la page, saisir les données et cliquer sur « créer »)

19. Cliquer pour terminer

► Configuration via la plateforme de gestion Hexact web

Créer les accès au bâtiment

À présent, il est possible de créer les accès principaux au bâtiment.

Résidence
 NOM Immeuble des Sapins
 ADRESSE
 COMMENTAIRE
 Code site 02005
 NB BADGES 0 / 6
 Nb Télécommandes 0 / 0
 NB NOMS 1
 NB CENTRALES 1

Accès résidences

ADR	LIBELLE	NOM	EVENEMENTS	BADGES
001	Récepteur HF : pour accès véhicule	Acès véhicules	VOIR	0

Hall

TYPE	NOM	COMMENTAIRE
	Bâtiment A	

20. Cliquer sur le bâtiment pour ouvrir la page de gestion

Hall
 NOM Bâtiment A
 ADRESSE
 COMMENTAIRE
 NB BADGES 0
 NB NOMS 0

Accès

ADR	LIBELLE	NOM	EVENEMENTS	BADGES
Clicker ici pour ajouter				

Appartements

APPART	Nom affiché	NB BADGES	NBFICHES
Clicker ici pour ajouter			

21. Cliquer pour créer le premier accès au bâtiment

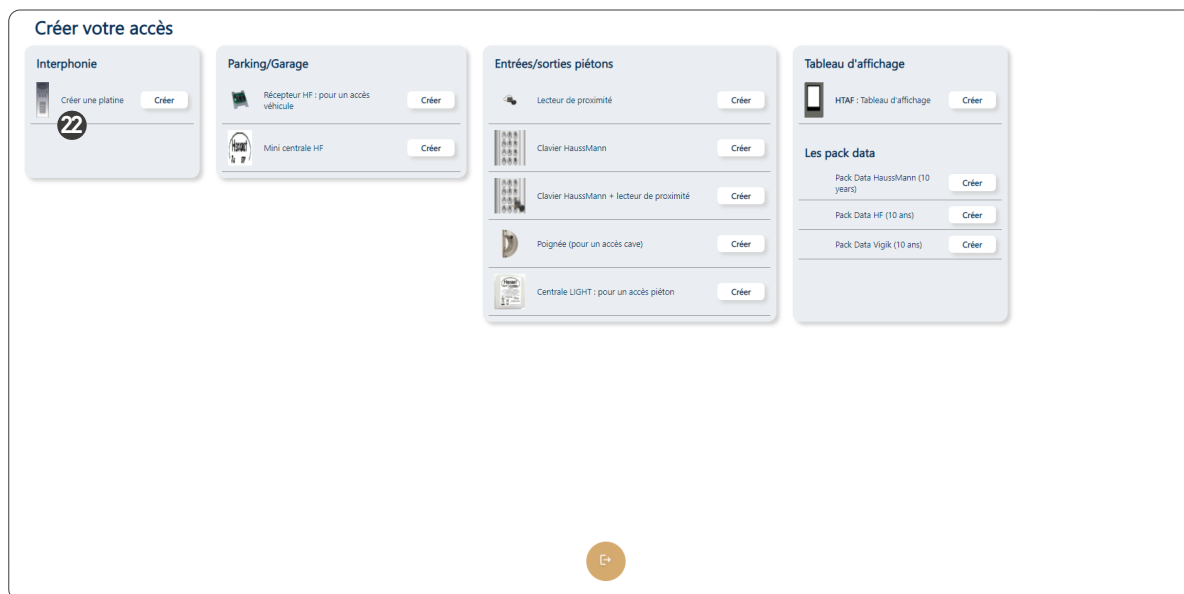

22. Cliquer pour programmer l'accès principal (platine de rue)

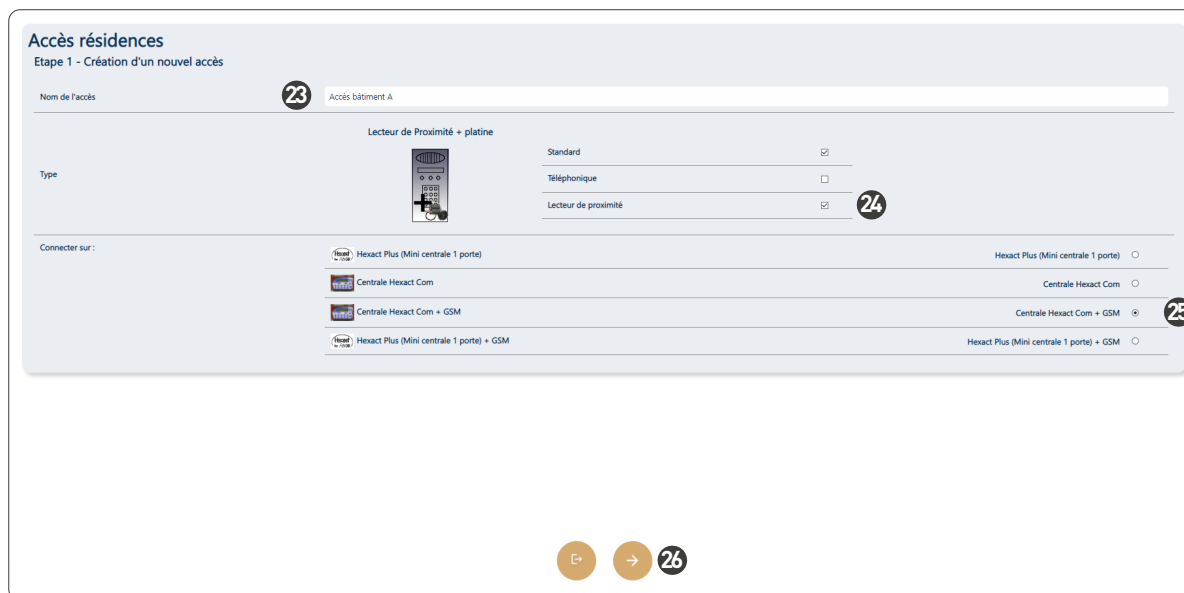

- 23. Saisir un nom pour l'accès
- 24. Sélectionner le type d'accès (lecteur de proximité)
- 25. Sélectionner le type de centrale à laquelle la platine de rue est connectée
- 26. Cliquer pour continuer

► Configuration via la plateforme de gestion Hexact web

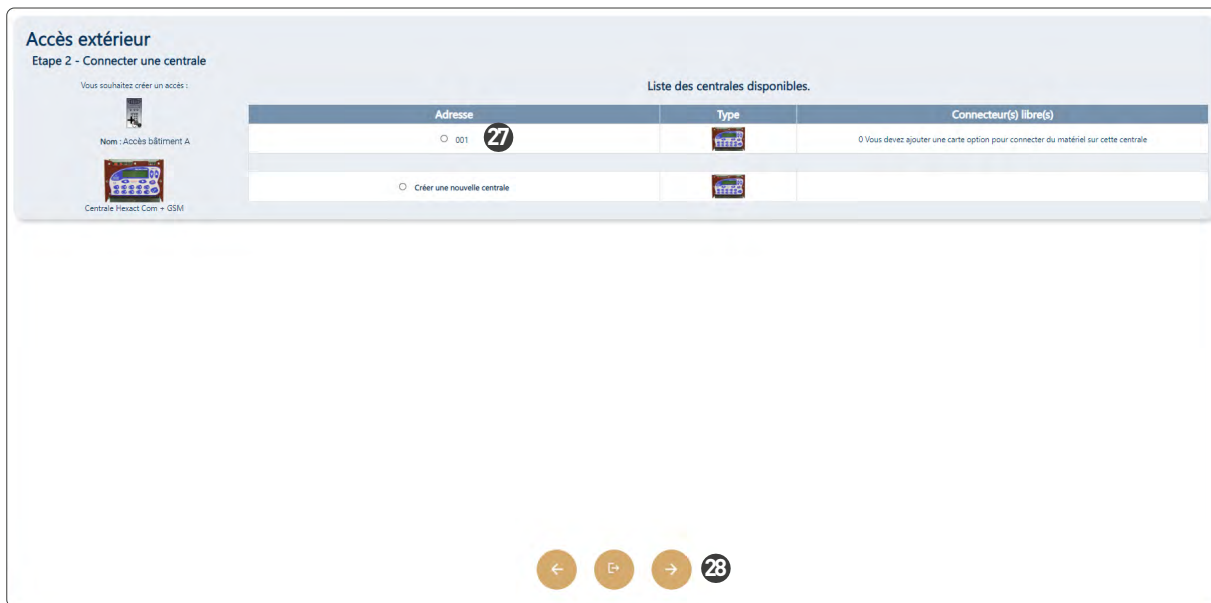

- 27. Sélectionner la centrale à laquelle l'accès doit être connecté
- 28. Cliquer pour continuer

Sur l'exemple, une seule centrale est utilisée pour gérer toutes les entrées ; si nécessaire, ajouter une autre centrale.

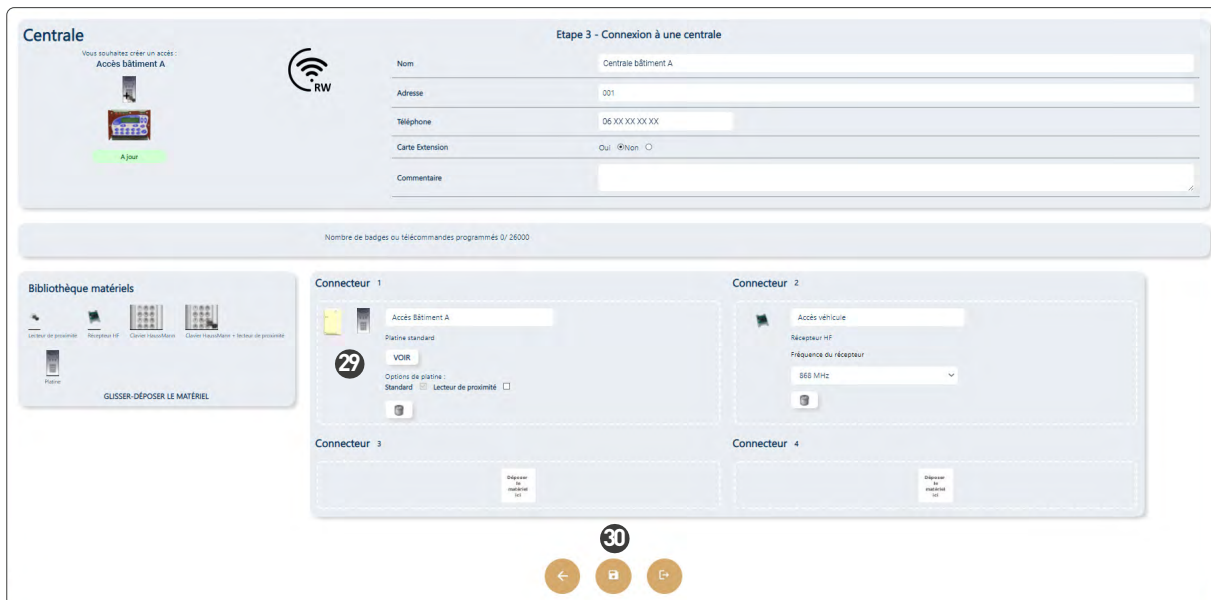

- 29. S'assurer que le connecteur présent sur l'installation correspond à celui sélectionné ; si ce n'est pas le cas, le déplacer
- 30. Toucher pour sauvegarder

Répéter les opérations 21 à 30 pour créer le deuxième accès (secondaire).
Si plus de deux accès, il est possible de mettre la carte d'extension sur la centrale Hexact COM. Pour cela, cocher «Oui» dans le champ «Carte Extension»

Créer les appartements

À présent, créer le premier des 3 appartements qui composent le bâtiment A.

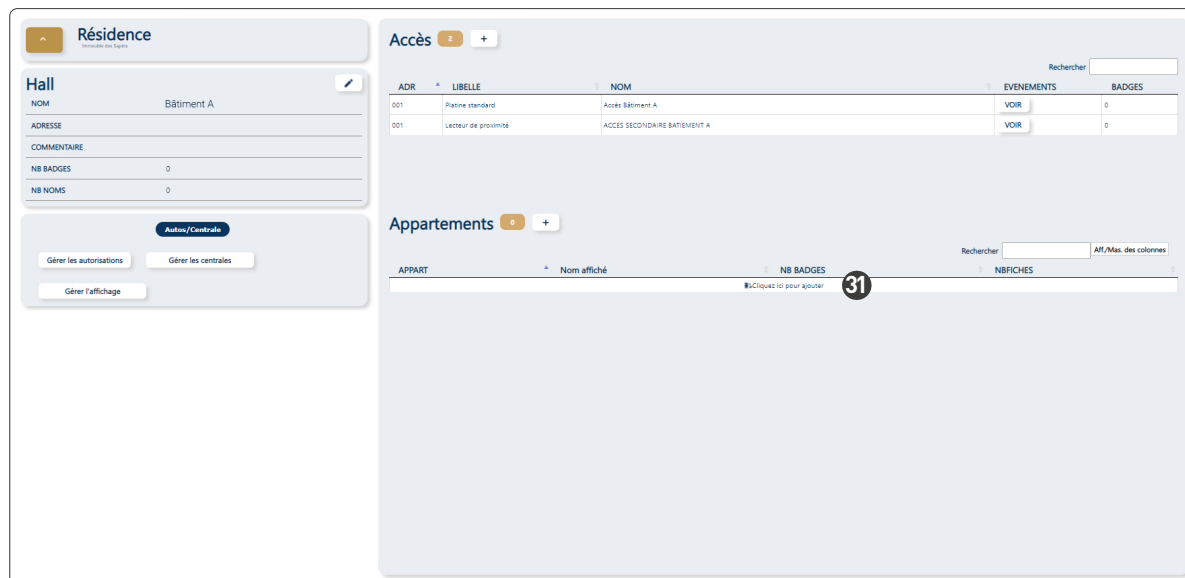

31. Cliquer pour ajouter un appartement

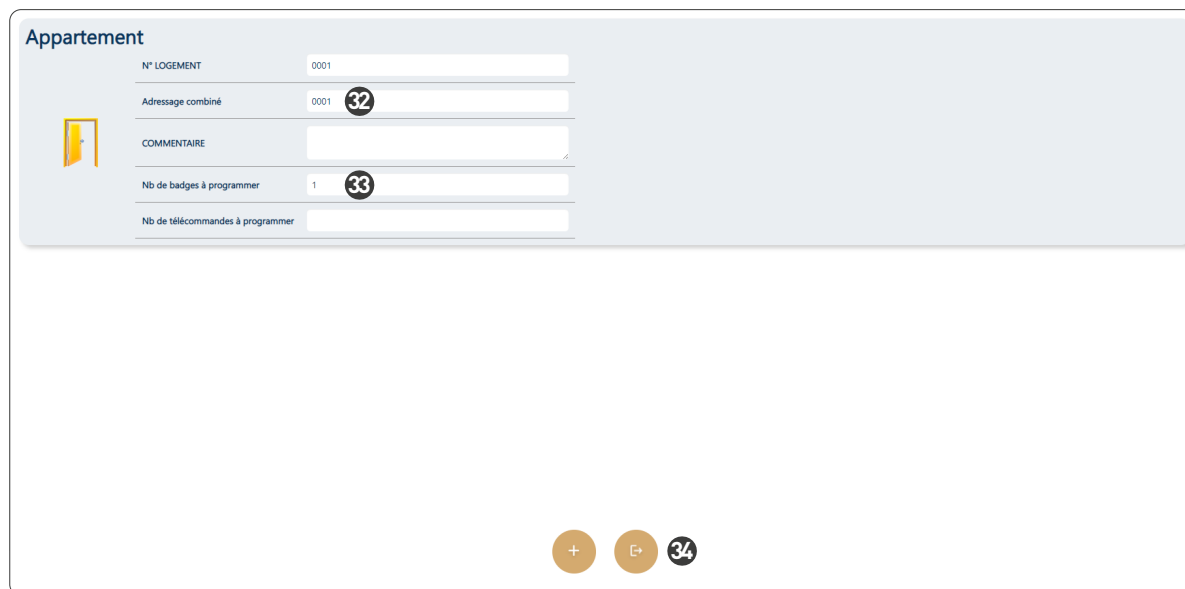

32. Saisir un numéro d'identification de l'appartement au format suivant :

00 01

Numéro montant = Adresse de la colonne (346851 codifié en MOD=5)
M= numéro de la colonne comprise entre 1 et 39

Numéro appartement = Adresse N dans le poste
(compris entre 00 et 99)

33. Saisir le nombre de badges et de télécommandes de l'appartement

34. Cliquer pour confirmer

► Configuration via la plateforme de gestion Hexact web

MISE EN SERVICE

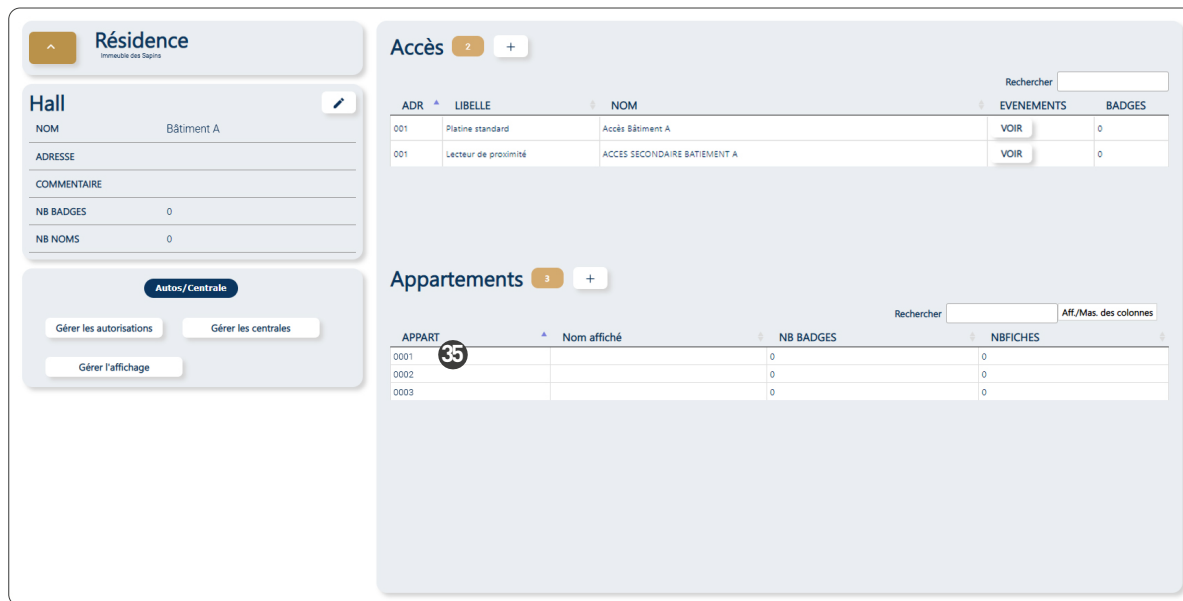

35. Cliquer pour personnaliser l'appartement 0001

Effectuer les mêmes opérations pour créer les autres appartements.

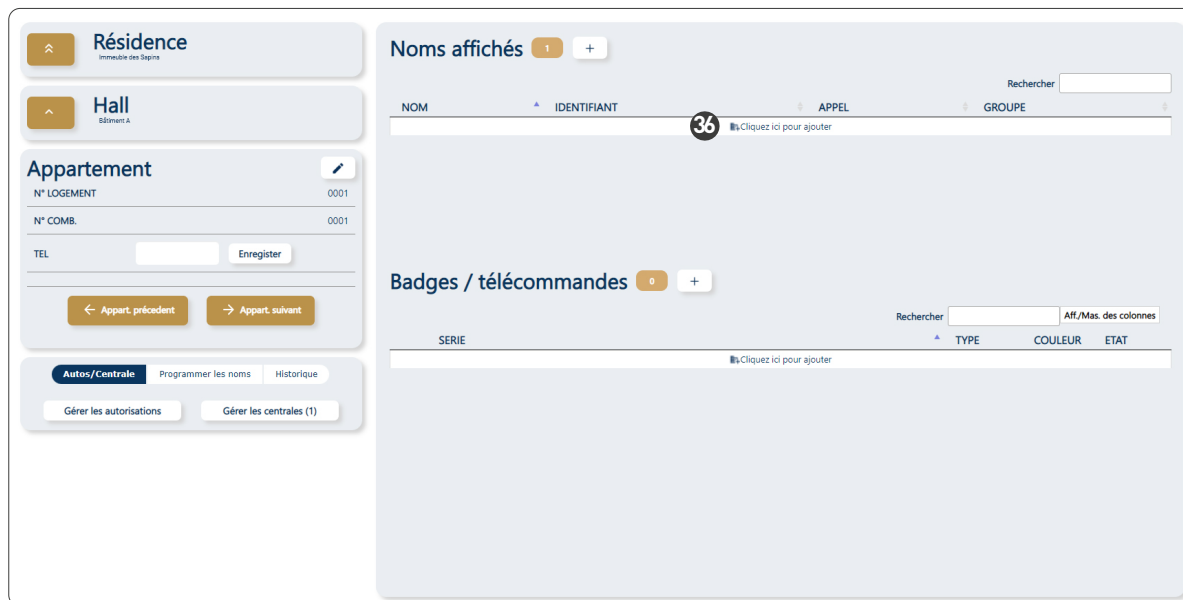

36. Cliquer pour définir les informations à visualiser sur l'écran de la platine de rue

Modifier vos noms affichés 001

Nom **37** DUPONT

Identifiant **38** 0001

Téléphone principal

N° d'appel 0001

Affichage Affiché **39**

40

← + [icône] [icône] [icône] → **40**

- 37. Saisir le nom à visualiser sur l'écran (16 caractères max.)
- 38. Saisir un identifiant univoque du contact (5 caractères max.)
- 39. Sélectionner pour visualiser ou non les données sur la platine de rue
- 40. Cliquer pour sauvegarder et pour confirmer



Il est possible de rendre public ou non public le nom du résident dans la platine de rue en sélectionnant "**Affiché**" ou "**Non affiché**" dans le menu déroulant.

Créer les autorisations d'ouverture des accès à la résidence et aux bâtiments

À ce stade, il est nécessaire de définir les autorisations par logement, résident et badges/télécommandes.

Résidence Immeuble des Sapins

Hall Bâtiment A

Appartement

N° LOGEMENT 0001

N° COMB. 0001

TEL [input] Enregistrer

← Appart. précédent → Appart. suivant

Autos/Centrale Programmer les noms Historique

41 Gérer les autorisations Gérer les centrales (1)

Noms affichés 1 +

NOM	IDENTIFIANT	APPEL	GROUPE
Alex	Galar	0001	Normal

Badges / télécommandes 0 +

SERIE	TYPE	COULEUR	ETAT
Cliquez ici pour ajouter			

- 41. Cliquer pour ouvrir la page de gestion des autorisations

► Configuration via la plateforme de gestion Hexact web

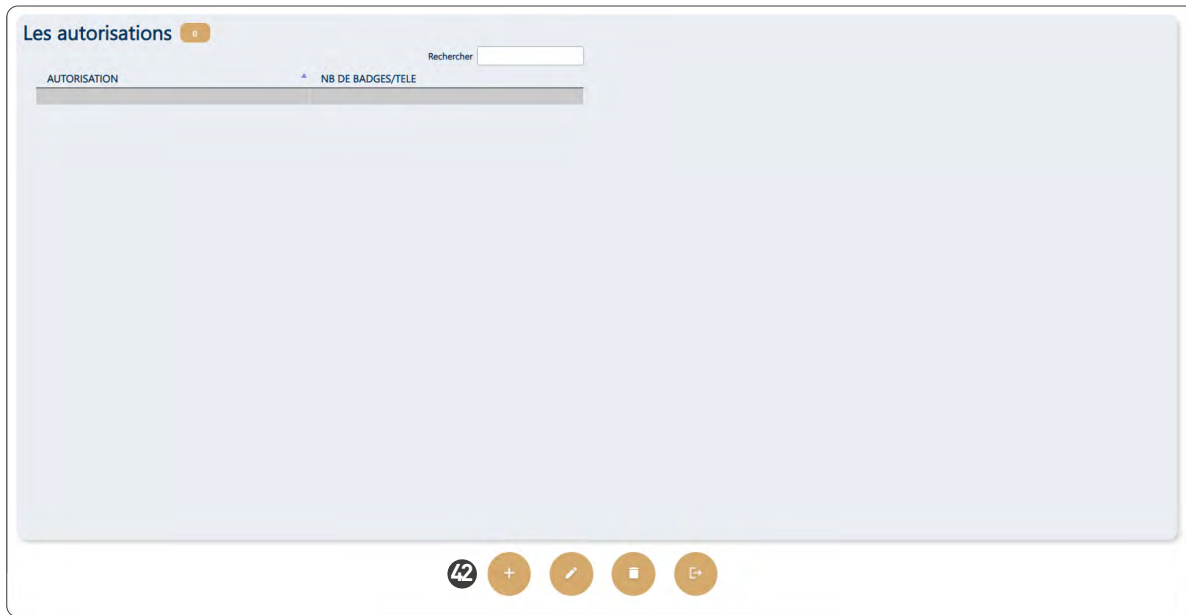

42. Cliquer pour créer la première autorisation

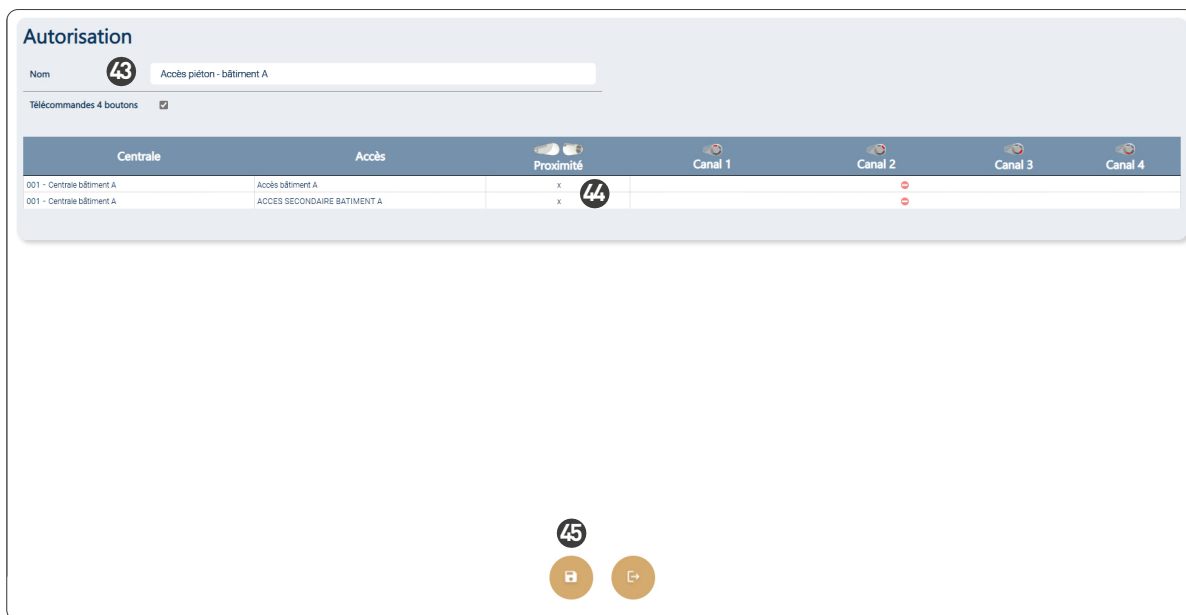

43. Saisir un nom pour l'autorisation (accès piéton bâtiment A)

44. Sélectionner les accès et le dispositif à utiliser (ex. badge ouvrant l'accès principal piéton et secondaire du bâtiment A)

45. Cliquer pour sauvegarder

Les autorisations 1

Rechercher

AUTORISATION	NB DE BADGES/TELE	Accès	Proximité	Canal 1	Canal 2	Canal 3	Canal 4
Accès piéton - bâtiment A	0	Accès bâtiment A	X				
		ACCES SECONDAIRE BATIMENT A	X				

46
+
✎
🗑️
🔍

46. Cliquer pour créer une autre autorisation, par exemple, ouvrant tous les accès

Autorisation

Nom

Télécommandes 4 boutons

Centrale	Accès	Proximité	Canal 1	Canal 2	Canal 3	Canal 4
001 - Centrale bâtiment A	Accès bâtiment A	X				
001 - Centrale bâtiment A	ACCES SECONDAIRE BATIMENT A	X				
001 - Centrale bâtiment A	Accès véhicules		X	X		

47
🗑️
🔍

48
🗑️
🔍

47. Sélectionner les mêmes accès que ceux de l'autorisation précédente, plus l'accès véhicules associé à la télécommande

48. Cliquer pour sauvegarder

► Configuration via la plateforme de gestion Hexact web

Les autorisations ?

Rechercher

AUTORISATION	NB DE BADGES/TELE	Accès	Proximité	Canal 1	Canal 2	Canal 3	Canal 4
Accès piéton - bâtiment A	0	Accès bâtiment A	X				
Accès total - bâtiment A	0	ACCES SECONDAIRE BATIMENT A	X				
		Accès véhicules		X	X		

+ ✎ 🗑️ 🔍 49

49. Cliquer pour terminer

Associer badges et télécommandes aux autorisations

À présent que les autorisations ont été créées, il est nécessaire de les associer aux dispositifs physiques (badges/télécommandes).

Résidence
Immeuble des Sapins

Hall

NOM: Bâtiment A

ADRESSE

COMMENTAIRE

NB BADGES: 0

NB NOMS: 0

Autos/Centrale

Gérer les autorisations | Gérer les centrales

Gérer l'affichage

Accès 2 +

Rechercher

ADR	LIBELLE	NOM	EVENEMENTS	BADGES
001	Platine standard	Accès Bâtiment A	VOIR	0
001	Lecteur de proximité	ACCES SECONDAIRE BATIEMENT A	VOIR	0

Appartements 3 +

Rechercher Aff./Mas. des colonnes

APPART	Nom affiché	NB BADGES	NBFICHES
0001		0	0
0002		0	0
0003		0	0

50

50. Cliquer pour ouvrir la page de gestion de l'appartement

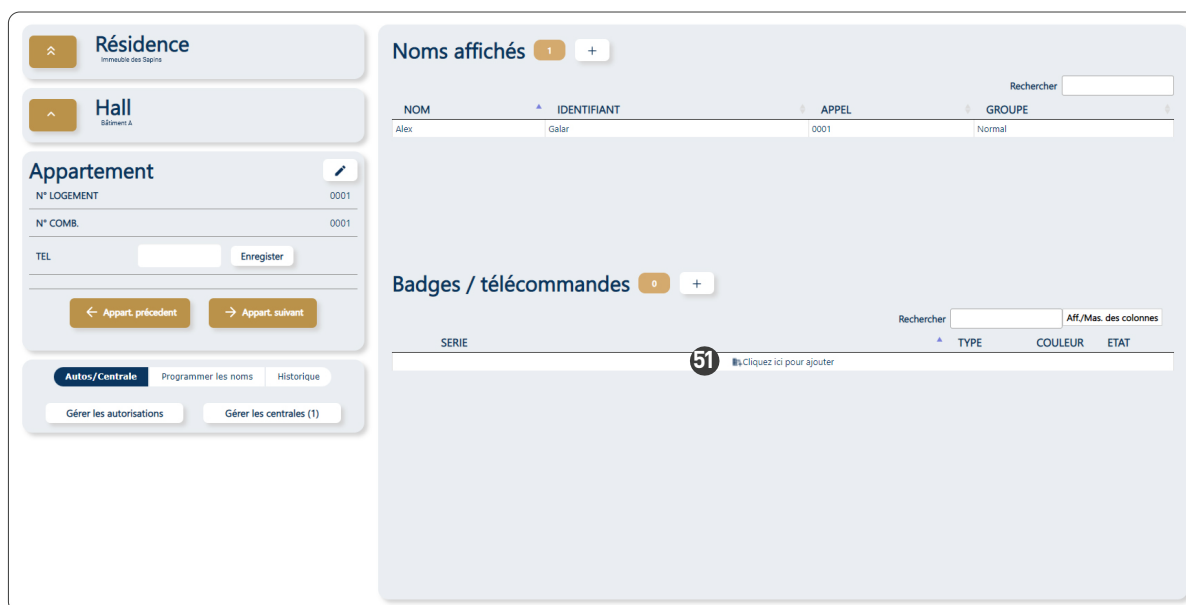

51. Saisir pour programmer les badges et les télécommandes à utiliser pour l'appartement

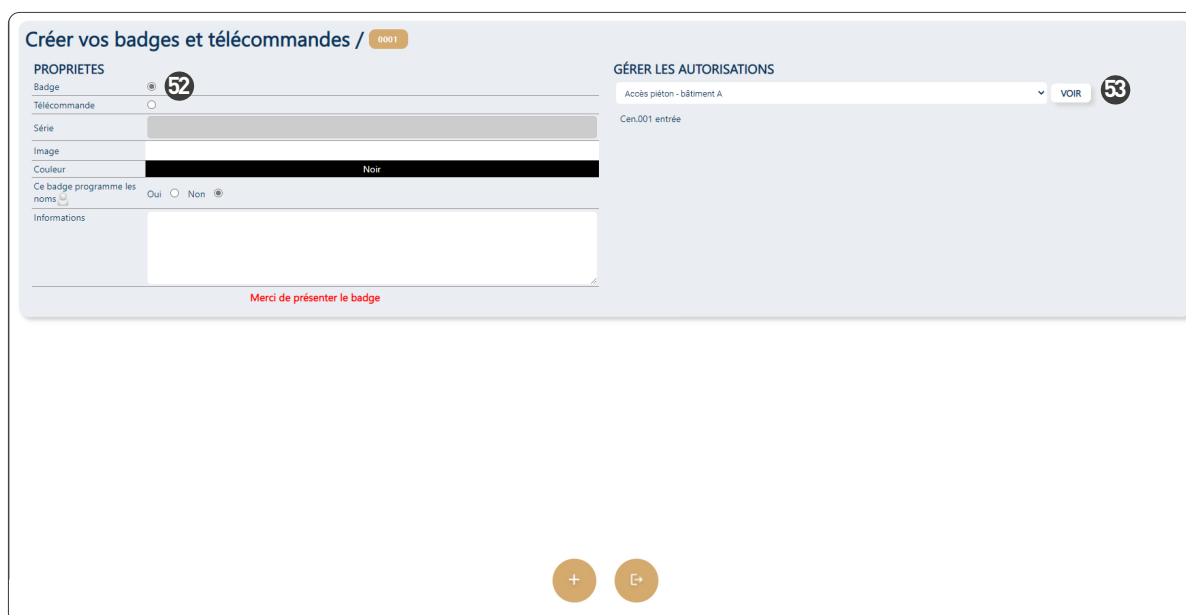

52. Sélectionner le badge

53. Sélectionner l'autorisation à associer

54. Poser le badge sur le programmeur



► Configuration via la plateforme de gestion Hexact web

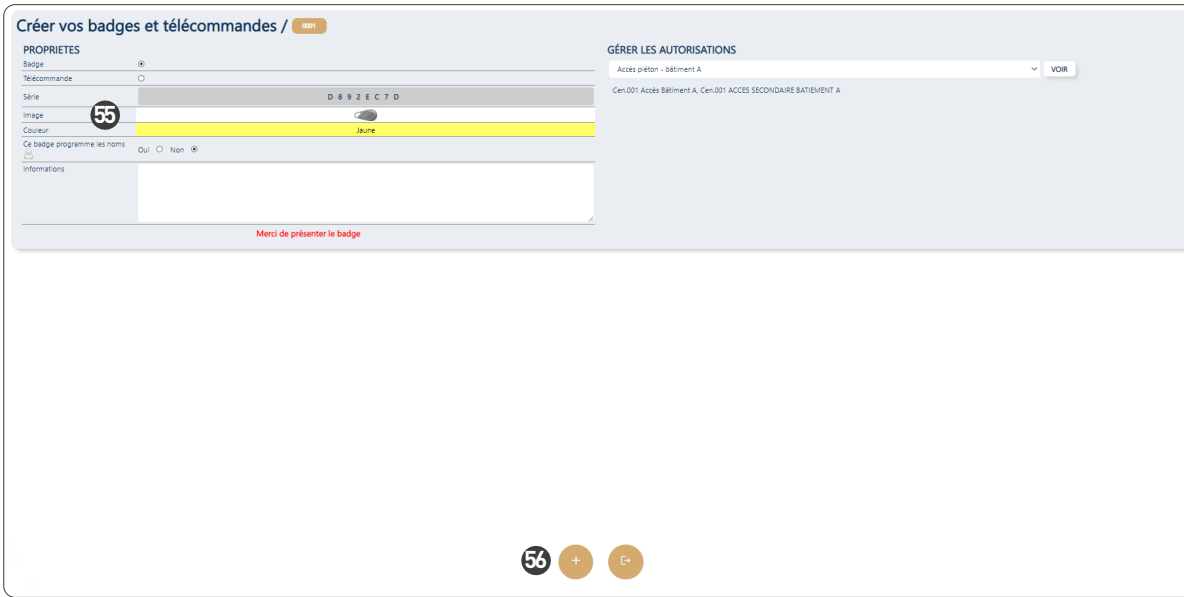

55. Si le badge a été correctement positionné, le numéro de série, l'icône correspondante et la couleur du badge s'affichent
56. Cliquer pour programmer

Répéter les opérations 51 à 56 pour programmer la télécommande.

Comme dernière opération, indiquer les platines de rue sur lesquelles les noms doivent être visualisés.

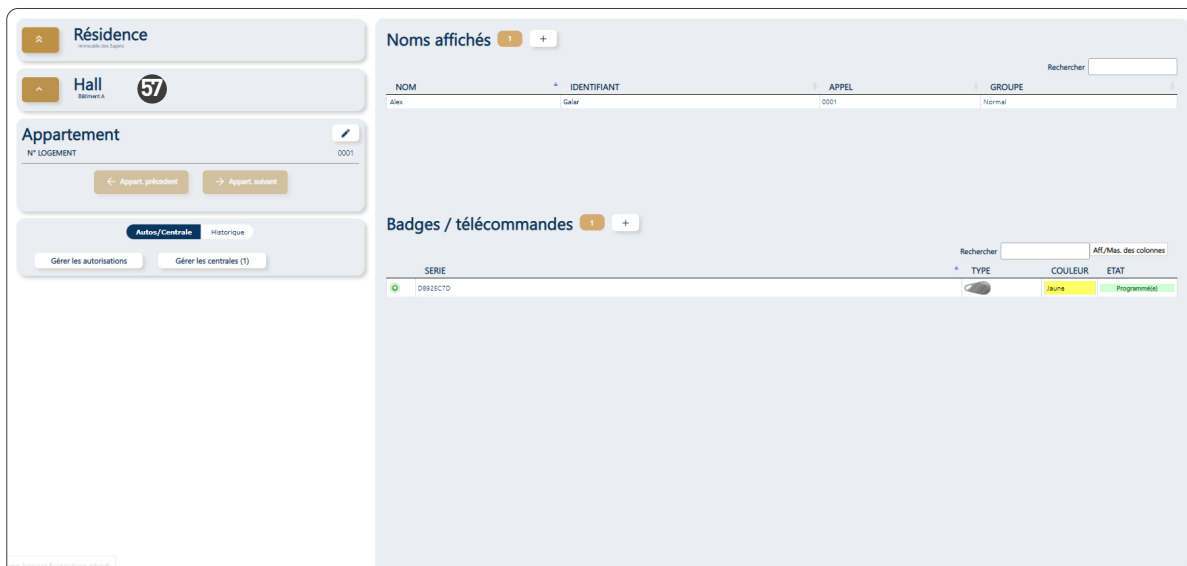

57. Cliquer pour accéder à la gestion du bâtiment A

Résidence
Immeuble des Sages

Hall

NOM: Bâtiment A

ADRESSE

COMMENTAIRE

NB BADGES: 0

NB NOMS: 0

Autos/Centrale

Gérer les autorisations Gérer les centrales

Gérer l'affichage **58**

Accès 2 +

Rechercher

ADR	LIBELLE	NOM	EVENEMENTS	BADGES
001	Platine standard	Accès Bâtiment A	VOIR	0
001	Lecteur de proximité	ACCES SECONDAIRE BATIEMENT A	VOIR	0

Appartements 3 +

Rechercher Aff./Mas. des colonnes

APPART	Nom affiché	NB BADGES	NBFICHES
0001	Alex	1	1
0002		0	0
0003		0	0

58. Cliquer pour sélectionner les platines de rue sur lesquelles les noms doivent être visualisés

Affichage des noms sur une/des platines BAT A

Sélectionnez les platines qui afficheront tous les noms de la cage

Affichage des noms	Type d'accès	Nom de l'accès
<input checked="" type="checkbox"/> 59	Accès extérieur	entrée

60

59. Sélectionner la platine de rue sur laquelle les noms doivent être visualisés
60. Cliquer pour terminer

► Configuration via la plateforme de gestion Hexact web

Créer rapidement un site

Il est possible de créer un site en toute simplicité et sans erreur, pour un véritable gain de temps à l'installation.

ACCUEIL
 Vous gérez actuellement : 14 résidence(s)
 8 badges(s)
 16 nom(s) affichés

Mes résidences | Lire un badge | **Importation** | Gérer/Rechercher
 Gérer les tableaux

CLÉS PASS
 Vous gérez actuellement : 1 Pass
 Gérer

UTILISATEURS
 Dernière connexion : admin@Legrand_crc 2022-05-24 13:48:41
 La carte gestionnaire numéro : 07560 est associée à votre compte.
 Mon compte | Utilisateurs

OUTILS
 Affichez vos statistiques, la version du site, décrypter les mots de passe, ...
 Statistiques | MdP centrale | Versions

1. Cliquer sur Importation

Importation étape 1 : sélection de la résidence

L'importation vous permet de créer la structure de votre résidence et d'insérer vos données.
 Vous devez fournir un fichier soit au format Excel (.xls) soit au format texte (.txt).
 Le logiciel déterminera automatiquement les colonnes à importer (il est recommandé d'utiliser les fichiers modèles).

Pour commencer, choisissez une résidence.

Immeuble des Sapins

Importer toute ma résidence | **Importer dans mon Hall**

IMPORTER TOUTE LA RÉSIDENCE : Tous les bâtiments avec ses appartements ; ses noms affichables sur les platines ; ses décodeurs ; le nombre de clés etc ...

IMPORTER DANS UN SEUL HALL : Un seul bâtiment avec ses appartements ; ses noms affichables sur les platines ; ses décodeurs ; le nombre de clés etc ...

2. Sélectionner l'importation souhaitée : résidence complète ou hall

Importation étape 3 : Sélection du fichier

L'importation vous permet de créer la structure de votre résidence et d'insérer vos données. Vous devez fournir un fichier soit au format Excel (.xls) soit au format texte (.txt). Le logiciel déterminera automatiquement les colonnes à importer (il est recommandé d'utiliser les fichiers modèles).

Résidence sélectionnée : Immeuble des Sapins

Télécharger le fichier modèle

Télécharger un modèle

3

Choisissez un fichier

Aucun fichier choisi

Importer votre fichier (Format excel ou texte)

Charger le fichier



3. Télécharger le fichier modèle

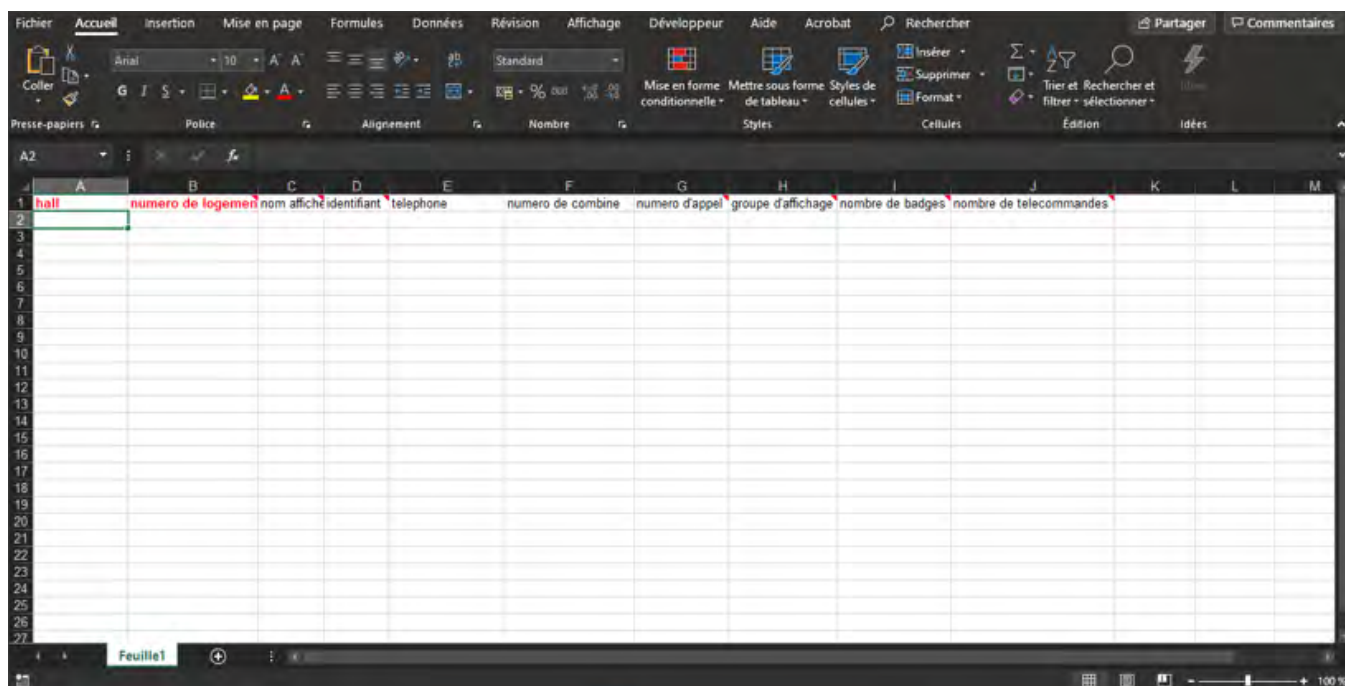

4. Renseigner le fichier et l'enregistrer (en conservant le format d'origine : .xls)

► Envoyer les données à la centrale

La mise à jour des noms des résidents dans la platine de rue et les autorisations de badges dans les centrales peuvent se faire selon deux modes : en temps réel (avec un module de transmission) pour les centrales références réfs. BT348042 et BT348041, et en lecture/écriture pour la centrale réf. BT348042.

Mise à jour d'une centrale en temps réel (réf. BT348042 Hexact Plus ou réf. BT348041 Hexact Com)

Après avoir programmé toute l'installation, il est nécessaire d'envoyer les données à la centrale.

The screenshot shows the 'Résidence' management interface. On the left, there is a sidebar with 'Hall' information (Nom: Bâtiment A, Adresse, Commentaire, NB Badges: 0, NB Noms: 0) and buttons for 'Gérer les autorisations', 'Gérer les centrales' (marked with a circled 1), and 'Gérer l'affichage'. The main area is divided into 'Accès' (marked with a circled 2) and 'Appartements' (marked with a circled 3). The 'Accès' section contains a table with columns: ADR, LIBELLE, NOM, EVENEMENTS, and BADGES. The 'Appartements' section contains a table with columns: APPART, Nom affiché, NB BADGES, and NBFICHES.

ADR	LIBELLE	NOM	EVENEMENTS	BADGES
001	Platine standard	Accès Bâtiment A	VOIR	0
001	Lecteur de proximité	ACCES SECONDAIRE BATEMENT A	VOIR	0

APPART	Nom affiché	NB BADGES	NBFICHES
0001		0	0
0002		0	0
0003		0	0

1. Cliquer pour ouvrir la page de gestion de la centrale

La page affiche les centrales de l'installation et leur état.

The screenshot shows the 'Liste des centrales' page. It features a table with columns: ADRESSE, NOM, IMG, COMMENTAIRE, TEL, and ETAT. A search bar is located at the top right. A circled 2 highlights the 'NOM' column. A circled 1 highlights the 'Liste des centrales' header. A 'A mettre à jour' button is visible in the 'ETAT' column.

ADRESSE	NOM	IMG	COMMENTAIRE	TEL	ETAT
001	BAT A				A mettre à jour

2. Cliquer sur la centrale pour mettre à jour

- Centrale non trouvée
- Non mise à jour
- En cours de mise à jour
- Mise à jour

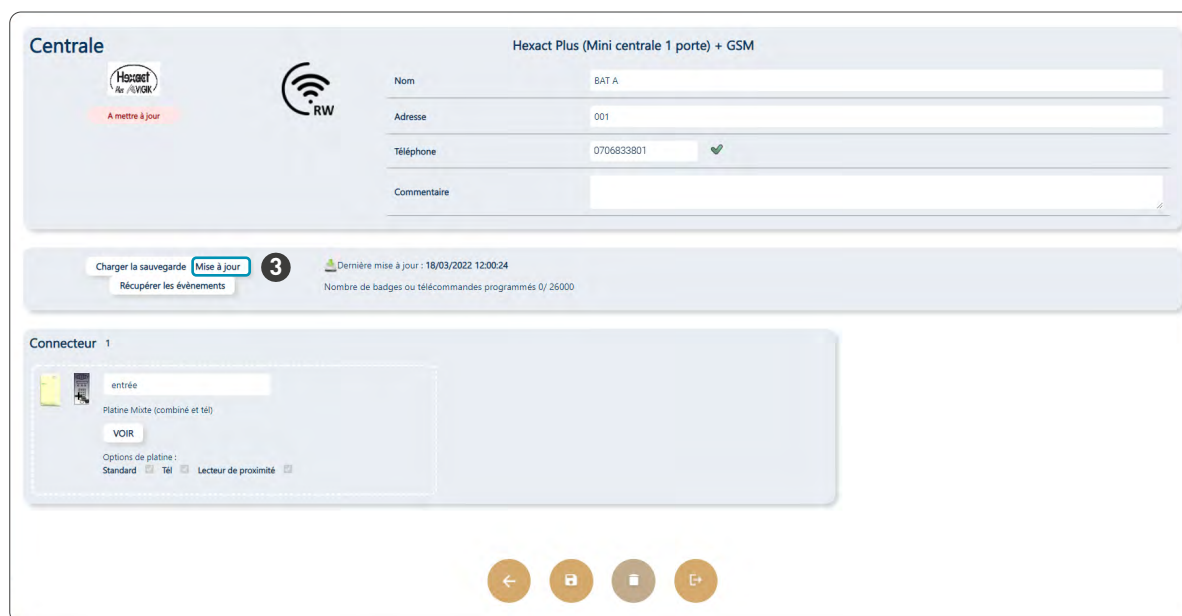

3. Cliquer sur la centrale pour mettre à jour

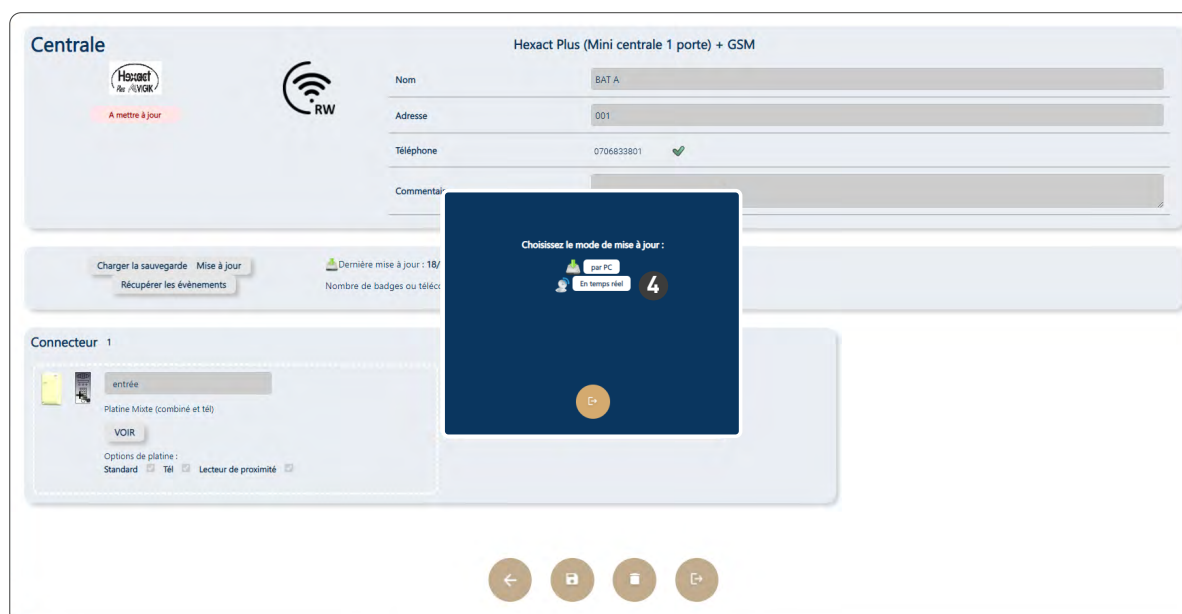

4. Cliquer pour sélectionner la modalité temps réel

► Envoyer les données à la centrale

Centrale



Mise à jour en cours

Hexact Plus (Mini centrale 1 porte) + GSM



Nom	BAT A
Adresse	001
Téléphone	0706833801 
Commentaire	

Charger la sauvegarde

Mise à jour

Récupérer les événements

📅 Dernière mise à jour : 18/03/2022 12:00:24

Nombre de badges ou télécommandes programmés 0/26000

Connecteur 1

entrée

Platine Mixte (combiné et tél)

VOIR

Options de platine :

Standard Tél Lecteur de proximité



La mise à jour est en cours.

Centrale



A jour

Hexact Plus (Mini centrale 1 porte) + GSM



Nom	BAT A
Adresse	001
Téléphone	0706833801 
Commentaire	

Charger la sauvegarde

Mise à jour

Récupérer les événements

📅 Dernière mise à jour : 18/03/2022 12:00:24

Nombre de badges ou télécommandes programmés 0/26000

Connecteur 1

entrée

Platine Mixte (combiné et tél)

VOIR

Options de platine :

Standard Tél Lecteur de proximité

5



5. Cliquer pour sauvegarder

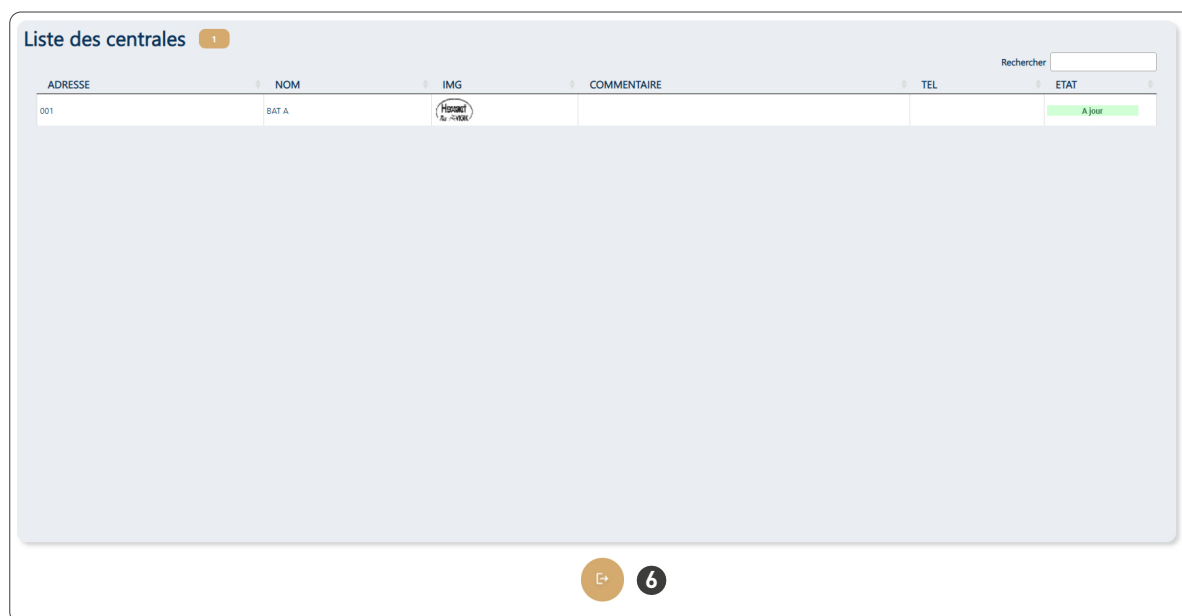

6. Cliquer pour terminer

Mise à jour d'une centrale en lecture/écriture Hexact Plus réf. BT348042

Après avoir programmé toute l'installation, il est nécessaire d'envoyer les données à la centrale. Ce deuxième mode de mise à jour de la centrale se fait via les badges qui seront porteurs des informations.

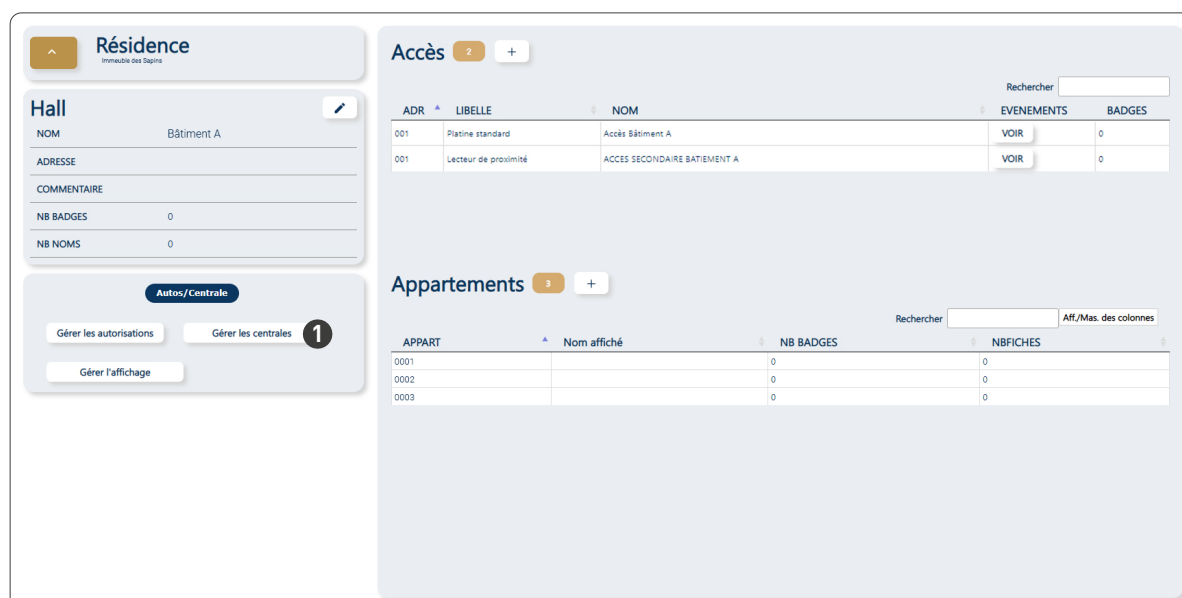

1. Cliquer pour ouvrir la page de gestion de la centrale

► Envoyer les données à la centrale

La page affiche les centrales de l'installation et leur état.

Liste des centrales 1

Rechercher

ADRESSE	NOM	IMG	COMMENTAIRE	TEL	ETAT
001	BAT A				A mettre à jour

MISE EN SERVICE

2. Cliquer sur la centrale pour mettre à jour

- Centrale non trouvée
- Non mise à jour
- En cours de mise à jour
- Mise à jour

Centrale

Hexact Plus (Mini centrale 1 porte) + GSM

Nom

Adresse

Téléphone

Commentaire

Charger la sauvegarde 3

Récupérer les événements

Dernière mise à jour : 18/03/2022 12:00:24

Nombre de badges ou télécommandes programmés 0 / 26000

Connecteur 1

entrée

Platine Mixte (combiné et tél)

VOIR

Options de platine :

Standard Tél Lecteur de proximité

3. Cliquer sur la centrale pour mettre à jour

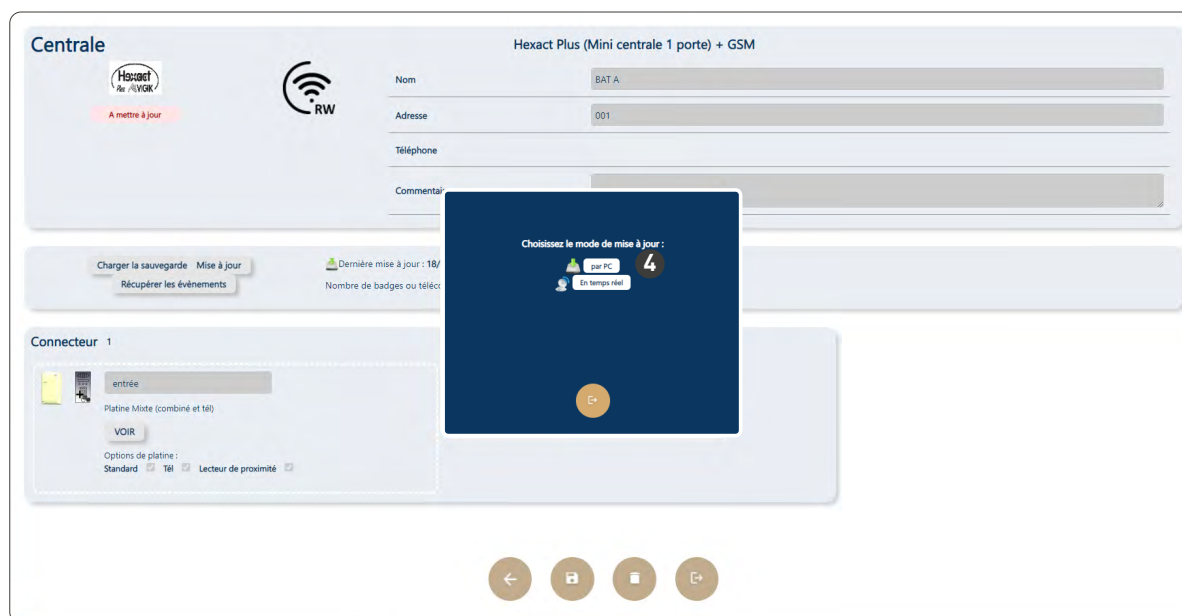

4. Cliquer pour sélectionner la modalité par PC (mode Lecture Ecriture)
5. Ouvrir le capot de la centrale Hexact Plus réf. BT348042. Retirer la sauvegarde de la centrale Hexact Plus réf. BT348042 (circuit imprimé avec brochage rouge) à l'aide de l'étiquette blanche.
6. Insérer la sauvegarde de la centrale Hexact Plus réf. BT348042 dans le logement situé sous le programmeur réf. BT348408.



Remarque : pour la gestion des codes dans la platine de rue avec la centrale Hexact Plus réf. BT348042 en lecture/écriture, il est nécessaire d'utiliser le programmeur réf. BT348409.



7. Cliquer pour sauvegarder

► Envoyer les données à la centrale

Liste des centrales 1

ADRESSE	NOM	IMG	COMMENTAIRE	TEL	ETAT
001	BAT A				A jour

Rechercher

8

8. Cliquer pour terminer

Transfert du site entre gestionnaires

Un gestionnaire (« donneur ») peut transférer facilement un site à un autre gestionnaire (« receveur »).

Retour à la liste

Accès résidences 1 +

Rechercher

Résidence 1

NOM	Alex
ADRESSE	couzeix
COMMENTAIRE	
Code site	02005
NB BADGES	0 / 7
Nb Télécommandes	0 / 0
NB NOMS	1
NB CENTRALES	1

Autos. Clav/CleM. Export/Import

Gérer les autorisations Programmation auto.

Gérer les centrales

ADR	LIBELLE	NOM	EVENEMENTS	BADGES
001	Lecteur de proximité + Platine Mixte.	entrée	VOIR	0

Hall 1 +

Rechercher

TYPE	NOM	COMMENTAIRE
	BAT A	

1. Appuyer sur le crayon

Résidence

NOM	Alex
ADRESSE	couzeix
COMMENTAIRE	
Code site	02005
Numéro de combiné unique	<input type="checkbox"/>

2

2. Action « donneur » : autoriser le transfert

Transférer une résidence

Vous souhaitez transférer cette résidence à un autre gestionnaire.
Un numéro unique va identifier votre demande.
Ce numéro devra être saisi par le nouveau gestionnaire pour lancer l'importation sur son compte.

Si vous souhaitez être averti du transfert par mail, merci de renseigner le champ ci-dessous :

Demande faite le : 24/05/2022 16:11:07
3

Numero de transfert : 153450751

Cliquez-ici pour prévenir par mail le futur gestionnaire

3. Action « donneur » : indiquer le numéro de transfert au « receveur »

► Envoyer les données à la centrale

bticino

Accueil | Gérer/Rechercher | Résidences | Documentation

Liste des résidences, quartiers 15

Créer | **Transférer** | Statistiques | Etat des mises à jour

Rechercher

NOM	ADRESSE	ETAT
Alex	crochot	
Immaculée des Sapins		A mettre à jour
KEUNOZ		
LEA	SIDRE	
marie sophie		
Marie-Sophie test		
Michael		A mettre à jour
paris	Z.A. DU MOULINER MOULLERON EN PAREDS	
Tableau affichage	ampère	Erreur
test colonne		
Test linéaire	35 rue ampère, 87000 Limoges	A jour
test marie		
Test micha		
Test receveur 348046		Erreur
Teste eco Data	limoges	

Précédent | 1 | Suivant

4. Action « receveur » : sélectionner le menu Transférer

Importer une résidence en transfert

L'ancien gestionnaire de la résidence vous a transmis un numéro de transfert.

Ce numéro est nécessaire pour réussir l'importation, si vous ne le connaissez pas, veuillez prendre contact avec lui pour l'obtenir.

Veillez saisir le numéro de transfert :

5



5. Action « receveur » : saisir le numéro de transfert fourni par le « donneur »

- ▶ PRÉSENTATION GÉNÉRALE
- ▶ INSTALLATION
- ▶ SCHÉMAS DE CÂBLAGE
- ▶ MISE EN SERVICE
- ▶ DIMENSIONS

► **Les centrales**

Centrale Hexact Light 2 réf. BT348043

DIMENSIONS

Couverture de la centrale

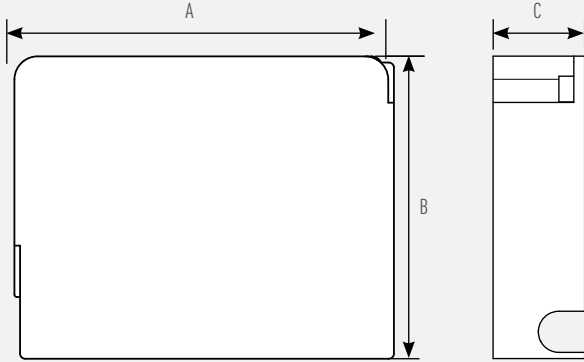

A	B	C
73,80 mm	58,80 mm	17,80 mm

Centrale sans couverture

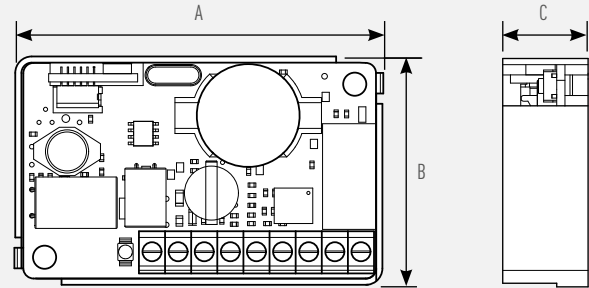

A	B	C
71,74 mm	44,40 mm	16,60 mm

Centrale Hexact Plus réf. BT348042

Couverture de la centrale

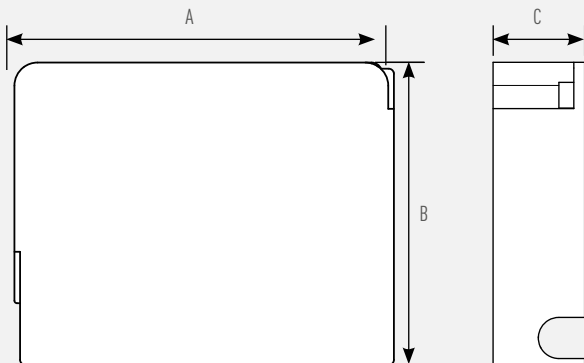

A	B	C
73,80 mm	58,80 mm	17,80 mm

Centrale sans couverture

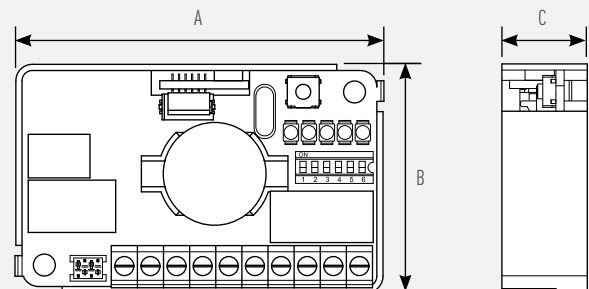

A	B	C
71,74 mm	44,40 mm	16,60 mm

Centrale Hexact Com réf. BT348041

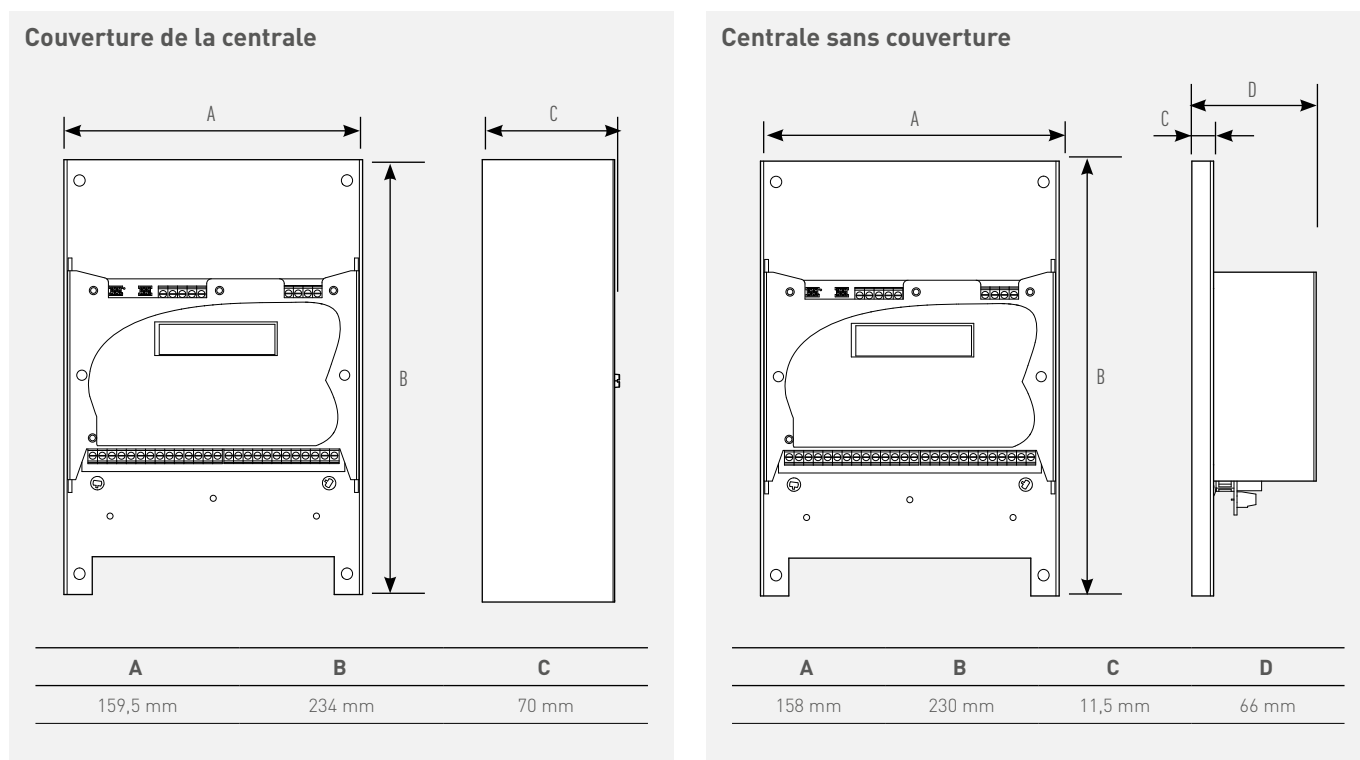

► Les têtes de lecture

Têtes de lecture VIGIK® réf. BT348703 et réf. BT348704

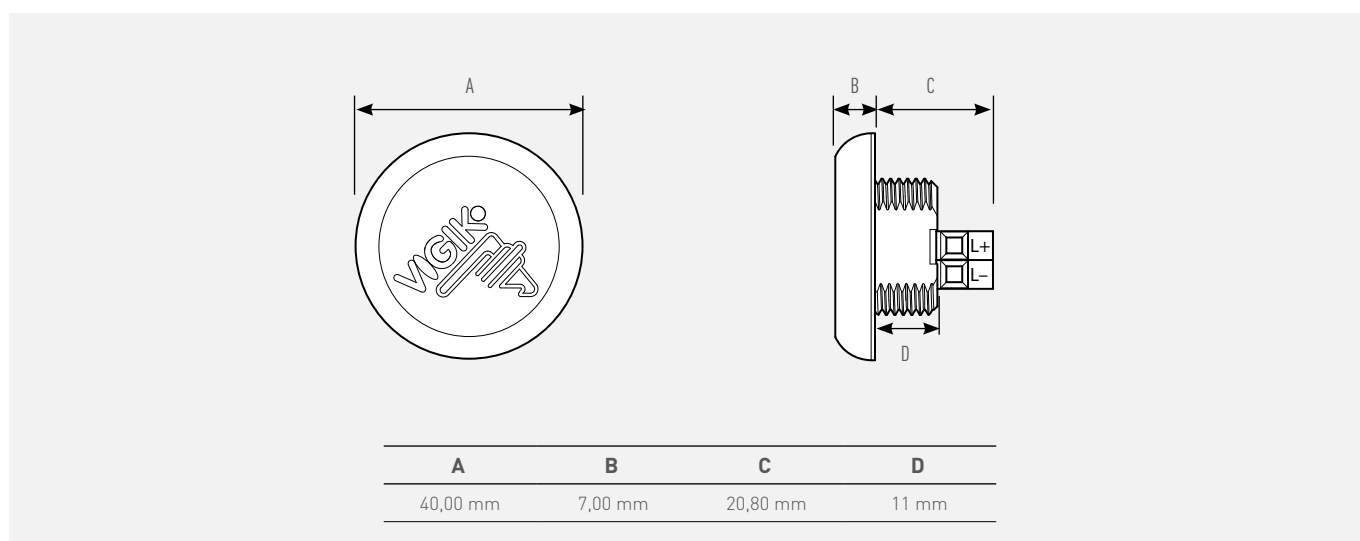

► **Les programmeurs**

Encodeur USB pour programmation de badges réf. BT348408

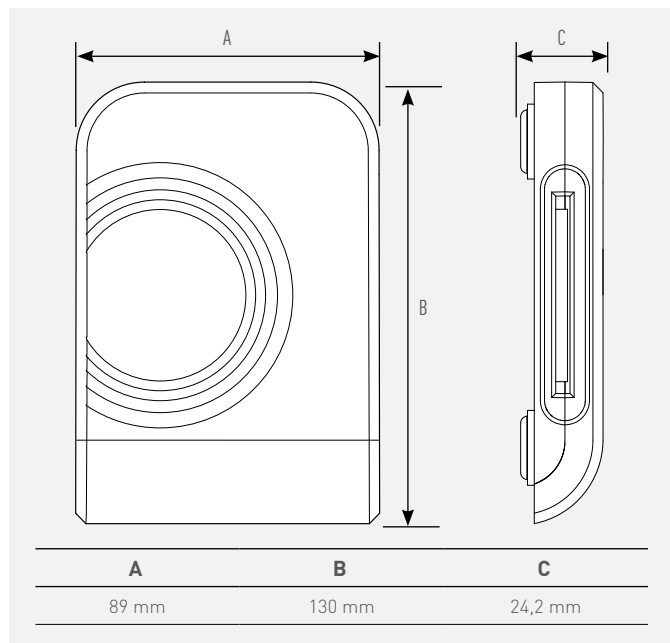

Terminal de programmation portable réf. BT348409

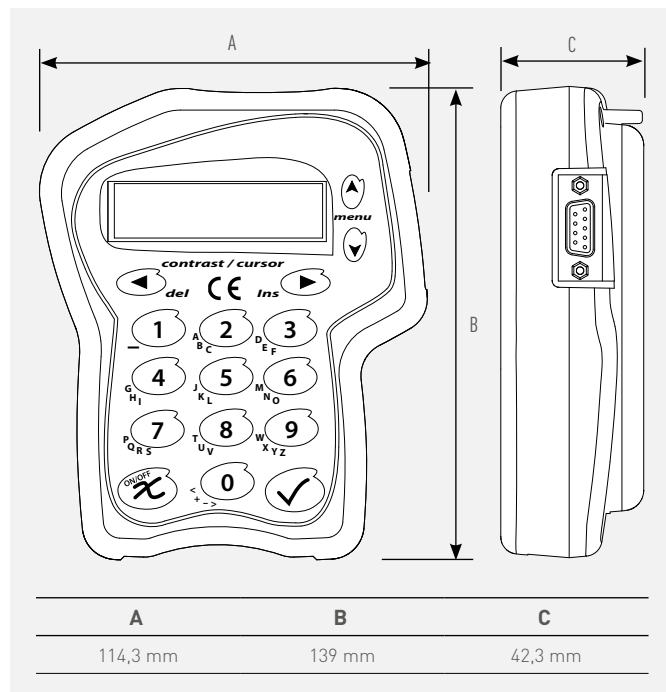

DIMENSIONS

► **Les communicateurs**

Module GPRS réf. BT348331

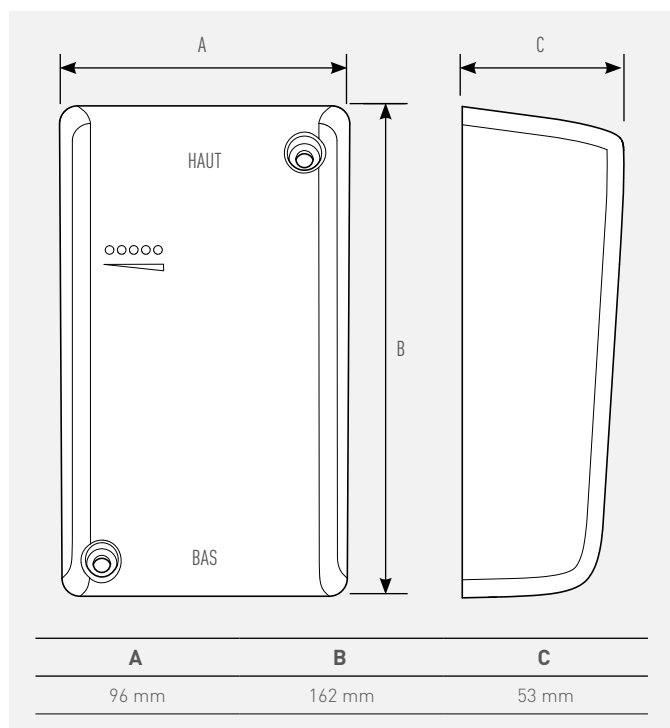

Module GSM 4G réf. BT348333

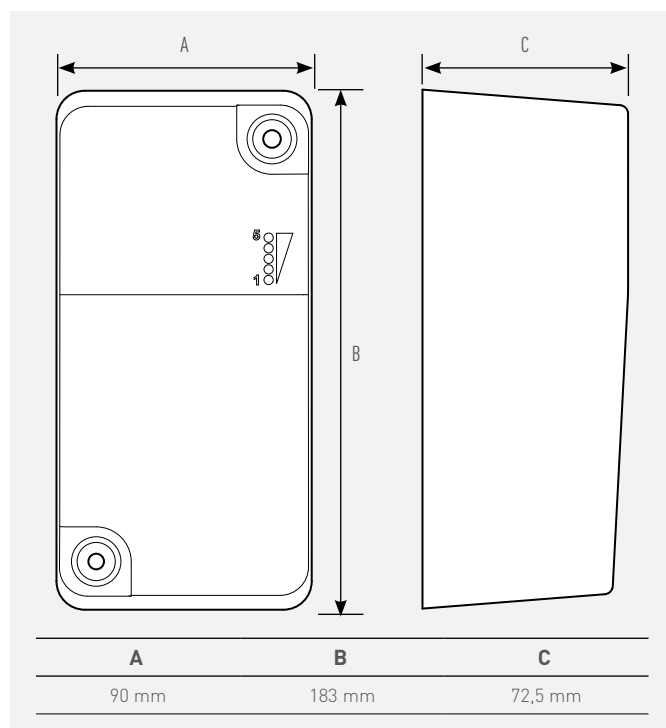

► Les accessoires

Récepteur radio réf. BT348044

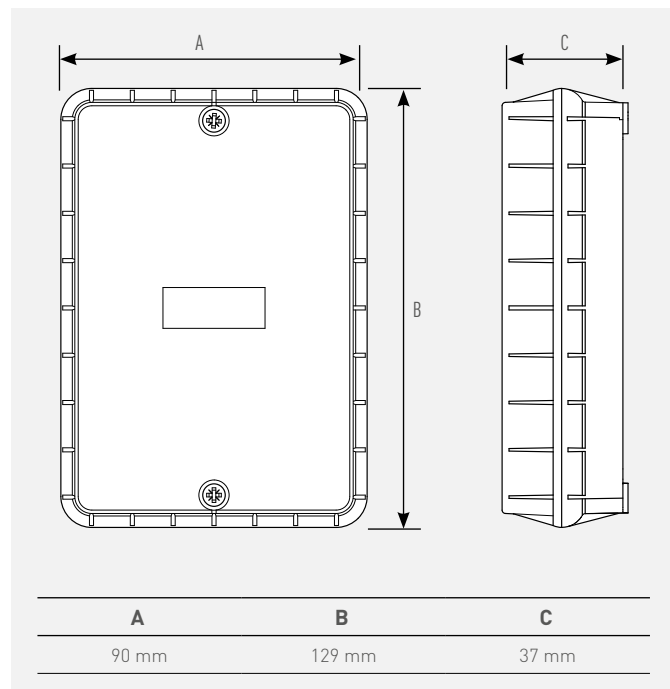

Carte d'extension pour Hexact Com réf. BT348702

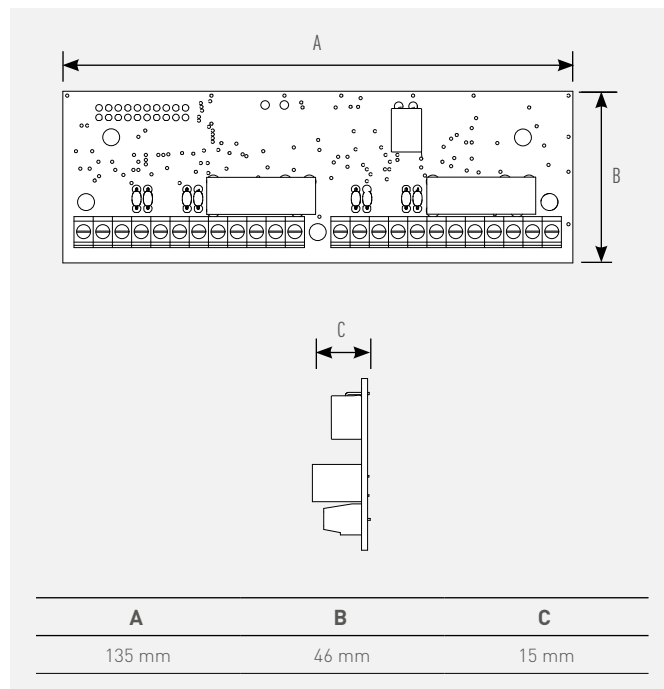

Interface réf. BT348500

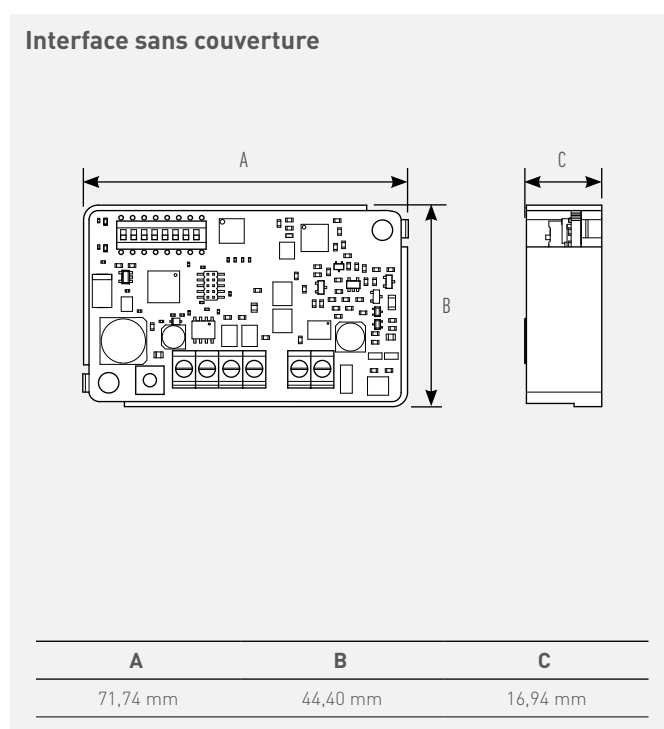
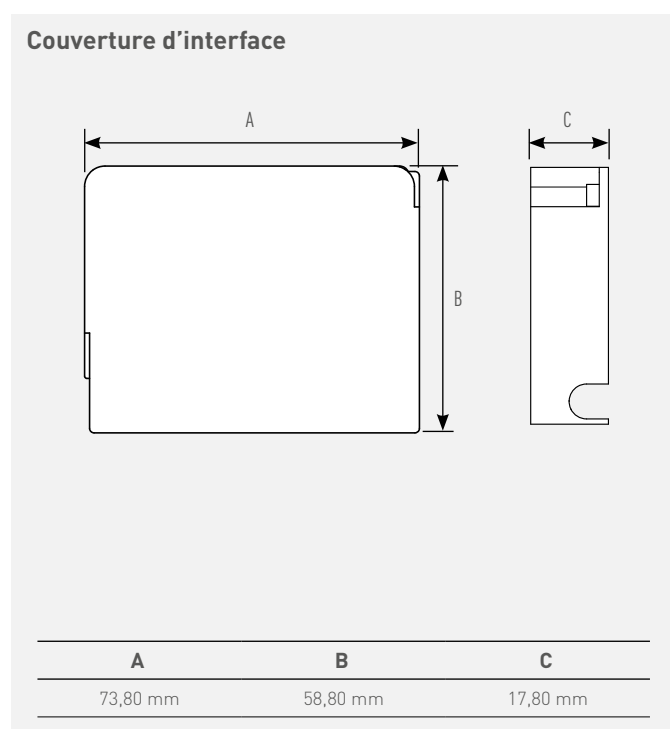

Lecteur de proximité avec tête de lecture Vigik® réf. BT348701

Lecteur de proximité

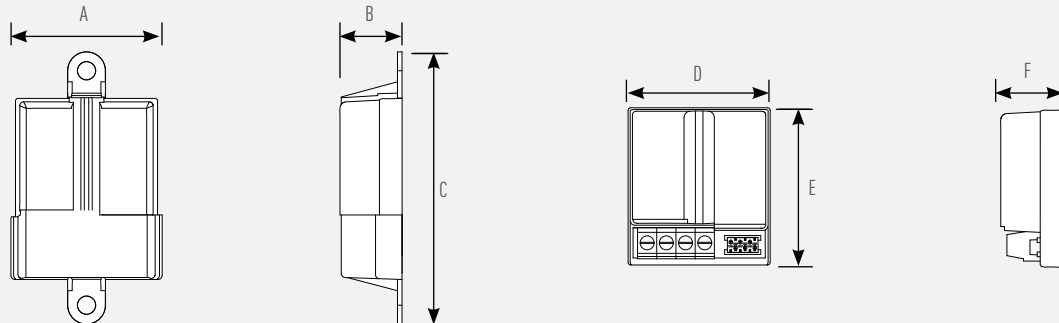

A	B	C	D	E	F
40 mm	17 mm	73 mm	38 mm	43 mm	17 mm

Tête de lecture T25

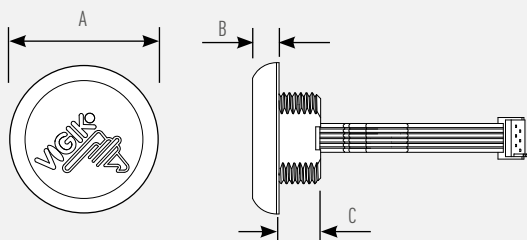

A	B	C
40 mm	7 mm	10 mm

Antenne supplémentaire réf. BT348601

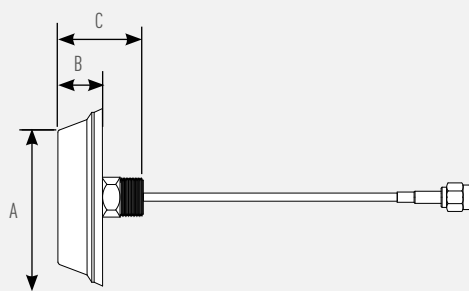

A	B	C
80 mm	23 mm	45 mm

Tableau d'affichage réf. BT348705

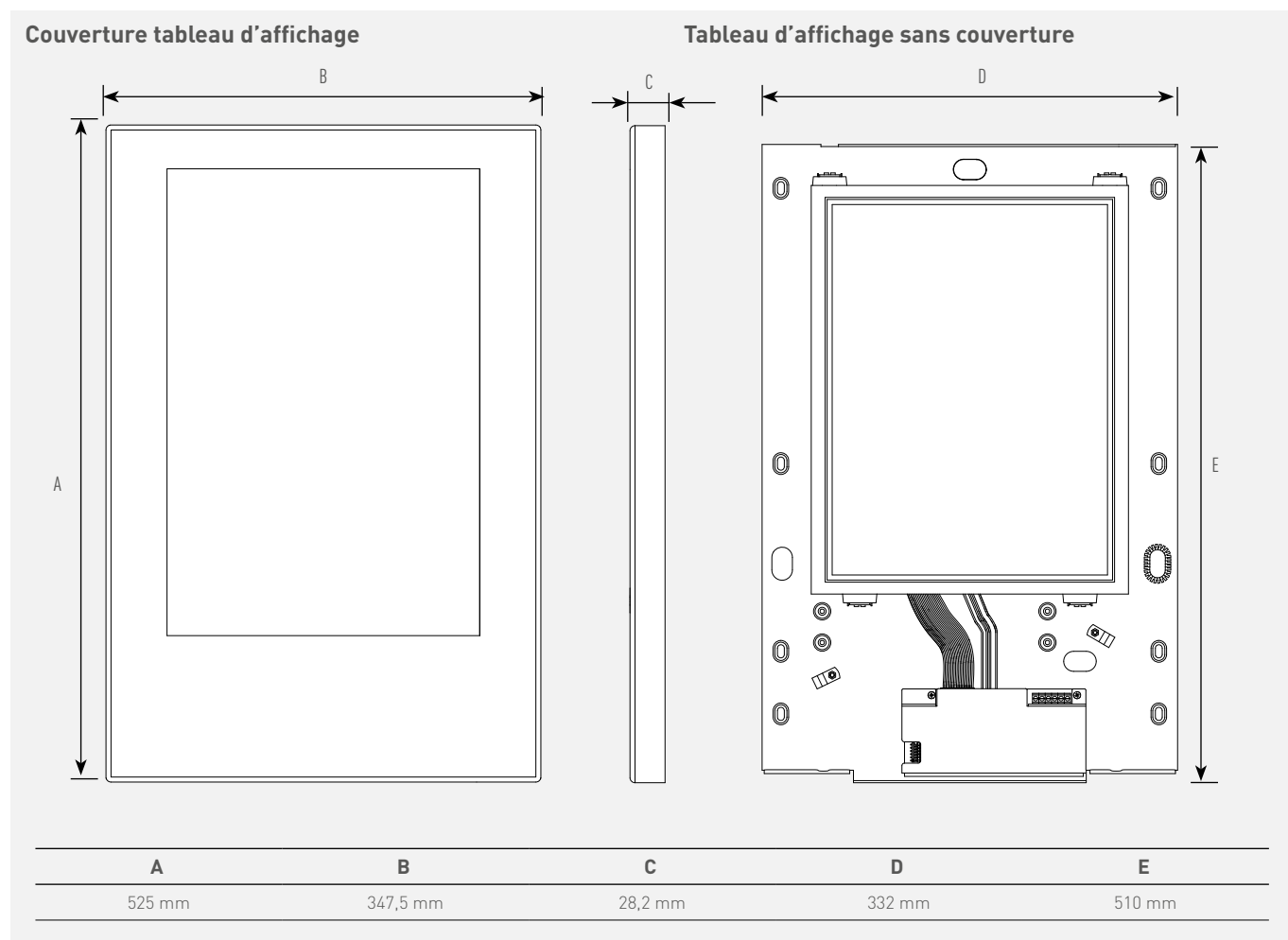

LES SERVICES LEGRAND

Que ce soit via nos formations ou notre guide de prise en main rapide de la plateforme de gestion Hexact web, nous vous aidons à travailler l'esprit serein : vous avez l'assurance d'installations maîtrisées.

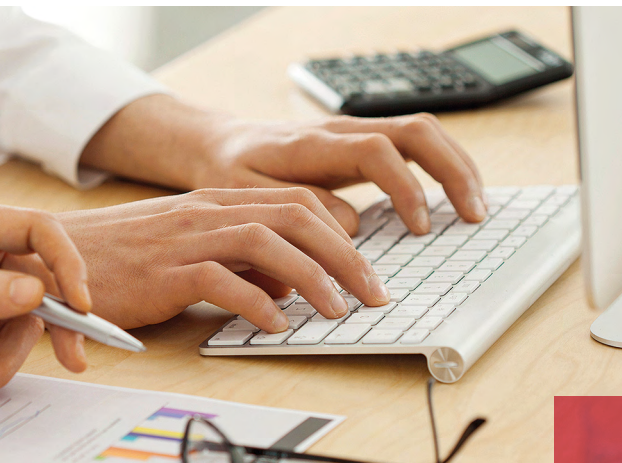

NOS FORMATIONS

Retrouvez-nous dans les Innoval en région pour vous former à nos solutions portiers et contrôle d'accès ! Nous avons conçu deux formations pour répondre à tous vos besoins, que vous soyez installateur électricien, bailleur ou encore technicien au sein d'une collectivité.

AU PROGRAMME ?

Le contexte réglementaire, la technologie BUS 2 fils, une analyse de l'offre portier et de l'offre contrôle d'accès Hexact Bticino, la programmation et la mise en situation des produits...

LES COMPÉTENCES VISÉES ?

Comprendre le principe de la réglementation, connaître la segmentation de l'offre, traduire le besoin client avec une offre adaptée, réaliser le câblage et le paramétrage des produits...

RÉF. 146



Présidentiel

Portier et contrôle d'accès dans le petit collectif



HABITAT

OBJECTIFS

Maîtriser l'installation des solutions portier dans le petit collectif.
Réaliser une gestion autonome de contrôle d'accès.

RÉF. 147



Présidentiel + Webconférence

Portier et contrôle d'accès dans le moyen et le grand collectif



HABITAT

OBJECTIFS

Maîtriser l'installation des solutions portier dans le moyen et le grand collectif.
Réaliser une gestion centralisée et à distance du contrôle d'accès.

Rendez-vous sur legrand.fr
pour retrouver le programme détaillé et le planning de ces formations.

NOTRE GUIDE PRATIQUE

Gérez facilement et rapidement vos installations au quotidien via la plateforme de gestion Hexact web (<https://bticino.hexact.fr/>) : on vous explique la marche à suivre !

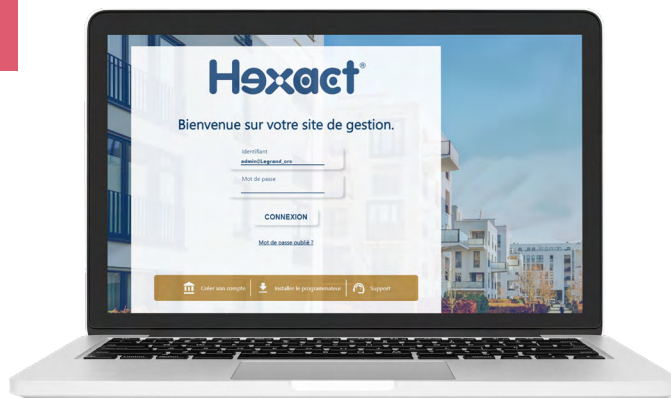

<https://bticino.hexact.fr>

► Rechercher un résident

Cage	Numéro de logement / Identifiant	Type	Etat	N° série	Couleur	Nom affiché (Interphonie)
Alex\BAT A	001					Alex
Alex\BAT A	8100					
Alex\BAT A	0009					
marie-sophie\bat	1					
Marie-Sophie test\Batiment	001					
micka2\qscs	001					OURBATI
Mickael\Mika	101					101
Mickael\Mika	102		Programmé(e)	2FDC0026	Verte	102
Mickael\Mika	103		Programmé(e)	F188AFE2	Verte	103
Mickael\Mika	104					104
paris\hall	villa					
paris\hall	mm					
sdifele\Clact A	001					
sdifele\Clact A	002					

1 - Sélectionner une résidence dans le menu déroulant

Recherche de noms ou de badges

Sélectionner une résidence :



2 - Saisir au clavier le numéro de l'appartement recherché et appuyer sur la touche Entrée

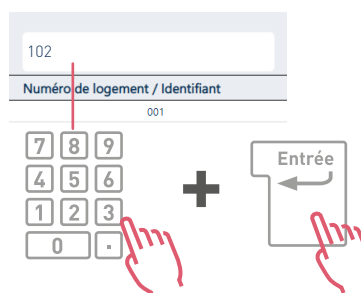

3 - Résultat : seul l'appartement sélectionné s'affiche

Numéro de logement / Identifiant	Type	Etat	N° série	Couleur	Nom affiché (Interphonie)
102		Programmé(e)	2FDC0026	Verte	102

› Remplacer un badge ou une télécommande

1 - Rechercher et afficher le résident

102					
Numéro de logement / Identifiant	Type	Etat	N° série	Couleur	Nom affiché (Interphonie)
102		Programmé(e)	2FDC0026	Verte	102

2 - Cliquer sur le badge à remplacer

Type	Etat	N° série	Couleur	Nom affiché (Interphonie)
	Programmé(e)	2FDC0026	Verte	102

3 - Un nouvel écran s'affiche. Cliquer sur "Badge perdu" pour le remplacer

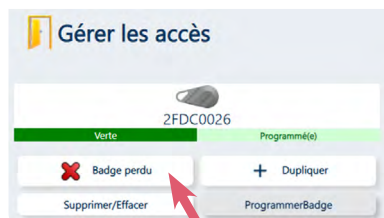

4 - Cliquer sur l'icône disquette pour valider et lancer la programmation du nouveau badge le remplacer



5 - Déposer un badge neuf sur l'encodeur USB réf. BT348408 : le nouveau badge remplace le badge précédemment supprimé

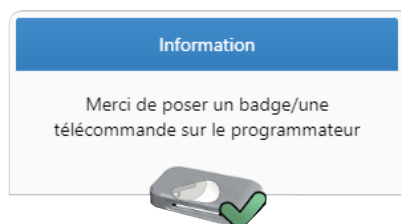

► Dupliquer un badge ou une télécommande pour un résident

1 - Rechercher et afficher le résident

102					
Numéro de logement / Identifiant	Type	Etat	N° série	Couleur	Nom affiché (Interphonie)
102		Programmé(e)	2FDC0026	Verte	102

2 - Cliquer sur le badge à dupliquer

Type	Etat	N° série	Couleur	Nom affiché (Interphonie)
	Programmé(e)	2FDC0026	Verte	102

3 - Un nouvel écran s'affiche : cliquer sur "Dupliquer"

Gérer les accès

2FDC0026

Verte Programmé(e)

4 - Déposer un badge neuf sur l'encodeur USB réf. BT348408

Information

Merci de poser un badge/une télécommande sur le programmeur

5 - Le nouveau badge s'affiche pour le logement sélectionné

102					
Numéro de logement / Identifiant	Type	Etat	N° série	Couleur	Nom affiché (Interphonie)
102		Programmé(e)	2FDC0026	Verte	102
102		A programmer	F1B4FB72	Bleue	102

› **Modifier un nom affiché sur une platine de rue**

1 - Rechercher et afficher le résident

102					
Numéro de logement / Identifiant	Type	Etat	N° série	Couleur	Nom affiché (Interphonie)
102		Programmé(e)	2FDC0026	Verte	102

2 - Cliquer sur l'un des badges du logement

Type	Etat	N° série	Couleur	Nom affiché (Interphonie)
	Programmé(e)	2FDC0026	Verte	102

3 - Cliquer sur le nom du résident

Gérer les noms affichés

NOM	IDENTIFIANT	APPEL	GROUPE
102		0003	Affiché

4 - Saisir au clavier le nouveau nom et appuyer sur la touche Entrée

Modifier vos noms affichés 103

Nom: 103

Identifiant:

N° d'appel: 0001

Affichage: Affiché

+

5 - Déposer un badge neuf sur l'encodeur USB réf. BT348408, puis cliquer sur "Programmer noms".

Utiliser ce badge lors de l'état des lieux d'entrée dans le logement : il modifiera automatiquement le nom sur la platine de rue, et ouvrira la porte

Information

Merci de poser un badge/une télécommande sur le programmeur



Gérer les noms affichés

NOM
103

► Informations complémentaires

Signification des états des badges ou télécommandes

Numéro de logement / Identifiant	Type	Etat	N° série	Couleur	Nom affiché (Interphonie)
102		Programmé(e)	2FDC0026	Verte	102
102		A programmer	F1B4F872	Bleue	102
102		Perdu(e)	DFC14F63	Bleue	102

- Programmé** > Ce badge ou télécommande peut être remis au résident
- Modifié** > Ce badge ou télécommande doit être encodé sur l'encodeur USB réf. BT348408
- Perdu**



Programmer un badge ou une télécommande

Déposer le badge ou la télécommande sur l'encodeur USB préalablement branché au PC avec le cordon fourni

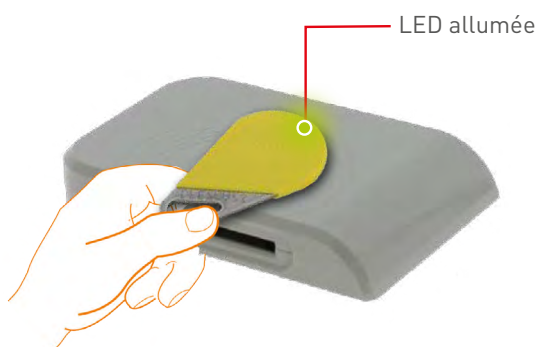

DIRECTIONS RÉGIONALES

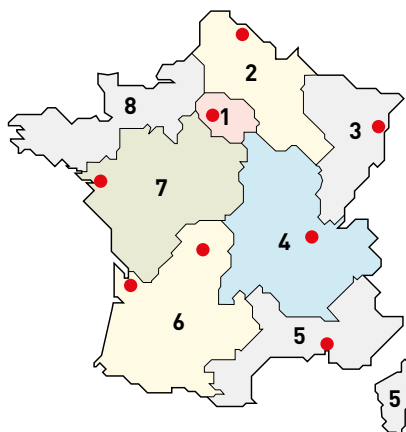

● Centres Innoval

1 - DIRECTION RÉGIONALE ÎLE DE FRANCE

BP 37, 82 rue Robespierre - 93170 Bagnolet

Départements : 75 - 77 - 78 - 91 - 92 - 93
94 - 95

☎ : 01 49 72 52 00

📧 : fr-dr-paris@legrand.fr

2 - DIRECTION RÉGIONALE NORD

12A avenue de l'Horizon
59650 Villeneuve d'Ascq

Départements : 02 - 08 - 10 - 51 - 52 - 59 - 60
62 - 80

☎ : 0 805 129 129

📧 : fr-dr-lille@legrand.fr

3 - DIRECTION RÉGIONALE EST

288 avenue de Colmar
67100 Strasbourg

Départements : 25 - 39 - 54 - 55 - 57 - 67 - 68
70 - 88 - 90

☎ : 03 88 77 32 32

📧 : fr-dr-strasbourg@legrand.fr

4 - DIRECTION RÉGIONALE RHÔNE-ALPES BOURGOGNE AUVERGNE

8 rue de Lombardie - 69800 Saint-Priest

Départements : 01 - 03 - 07 - 15 - 21 - 26 - 38
42 - 43 - 58 - 63 - 69 - 71 - 73 - 74 - 89

☎ : 0 800 715 715

📧 : fr-dr-lyon@legrand.fr

5 - DIRECTION RÉGIONALE MÉDITERRANÉE

Le Campus Arterparc - Bâtiment C
595 Rue Pierre Berthier
13591 Aix en Provence Cedex 3

Départements : 2A - 2B - 04 - 05 - 06 - 11
13 - 30 - 34 - 48 - 66 - 83 - 84 - Monaco

☎ : 0 800 730 800

📧 : fr-dr-aix-en-provence@legrand.fr

6 - DIRECTION RÉGIONALE SUD-OUEST

73 rue de la Morandière
33185 Le Haillan

Départements : 09 - 12 - 19 - 23 - 24 - 31 - 32
33 - 40 - 46 - 47 - 64 - 65 - 81 - 82 - 87

☎ : 0 805 121 121

📧 : fr-dr-bordeaux@legrand.fr

7 - DIRECTION RÉGIONALE ATLANTIQUE VAL DE LOIRE

Technoparc de l'Aubinière
14 impasse des Jades - Bat L - CS 53863
44338 Nantes Cedex 3

Départements : 16 - 17 - 18 - 28 - 36 - 37 - 41
44 - 45 - 49 - 53 - 72 - 79 - 85 - 86

☎ : 0 805 120 805

📧 : fr-dr-nantes@legrand.fr

8 - DIRECTION RÉGIONALE BRETAGNE NORMANDIE

1 rue du Petit Pré - ZAC des Trois Marches
35132 Vezin-le-Coquet

Départements : 14 - 22 - 27 - 29 - 35 - 50 - 56
61 - 76

☎ : 0 800 730 974

📧 : fr-dr-rennes@legrand.fr

FORMATION CLIENTS

Innoval - 87045 Limoges Cedex - France

☎ : 05 55 06 88 30

Relations Enseignement Technique

☎ : 05 55 06 77 58

SERVICE EXPORT

87045 Limoges Cedex - France

☎ : 05 55 06 87 87

Fax : 05 55 06 74 55

📧 : direction-export.limoges@legrand.fr

service Relations Pro

0810 48 48 48

Service 0,05 € / min
* prix appel

du lundi au vendredi 8h à 18h
128 av. de Lattre de Tassigny
87045 Limoges Cedex - France
E-mail : accessible sur legrand.fr

SUIVEZ-NOUS SUR

@ legrand.fr

f facebook.com/LegrandFrance

in linkedin.com/legrandfrance/

ig instagram.com/legrand_france/

yt youtube.com/legrandfrance/

p pinterest.fr/legrandfrance/



LEGRAND SNC

SNC au capital de 7 368 545 €

RCS Limoges 389 290 586

N° SIRET 389 290 586 000 12

TVA FR 15 389 290 586

Siège social

128, av. du Maréchal-de-Lattre-de-Tassigny

87045 Limoges Cedex - France

☎ : 05 55 06 87 87

Fax : 05 55 06 88 88